

↔ DOMETIC

MOBILE COOLING

CFX3



CFX325, CFX335, CFX345, CFX355,
CFX355IM, CFX375DZ, CFX395DZ,
CFX3100

EN	Compressor Cooler Operating manual	18
DE	Kompressor-Kühlbox Bedienungsanleitung	43
FR	Glacière à compression Notice d'utilisation	71
ES	Nevera por compresor Instrucciones de uso	100
PT	Geleira com compresor Manual de instruções	129
IT	Frigorifero a compressore Istruzioni per l'uso	158
NL	Compressorkoelbox Gebruiksaanwijzing	186
DA	Kompressor-køleboks Betjeningsvejledning	212
SV	Kylbox med kompressor Bruksanvisning	237
NO	Kjøleboks med kompressor Bruksanvisning	263
FI	Kompressori-kylmäläatikko Käyttöohje	288
PL	Przenośna lodówka kompresorowa Instrukcja obsługi	313
SK	Chladiaci box s kompresorom Návod na obsluhu	342
CS	Kompresorový chladič box Návod k obsluze	369
HU	Kompresszor hűtőláda Használati utasítás	395
HR	Kompresorski hladnjak Upute za uporabu	423
TR	Kompresör Soğutucu Kullanma Kılavuzu	450
SL	Kompresorska hladilna torba Navodilo za uporabo	476
RO	Aparat de răcire cu compresor Instrucțiuni de operare	502
BG	Компресорна хладилна чанта Инструкция за експлоатация	532
ET	Kompressoriga jahutusseade Kasutusjuhend	561
EL	Ψυγείο με συμπιεστή Οδηγίες χειρισμού	587
LT	Kompressorinis aušintuvas Naudojimo vadovas	619
LV	Dzesēšanas ierīce ar kompresoru Lietošanas rokasgrāmata	647

© 2023 Dometic Group. The visual appearance of the contents of this manual is protected by copyright and design law. The underlying technical design and the products contained herein may be protected by design, patent or be patent pending. The trademarks mentioned in this manual belong to Dometic Sweden AB. All rights are reserved.

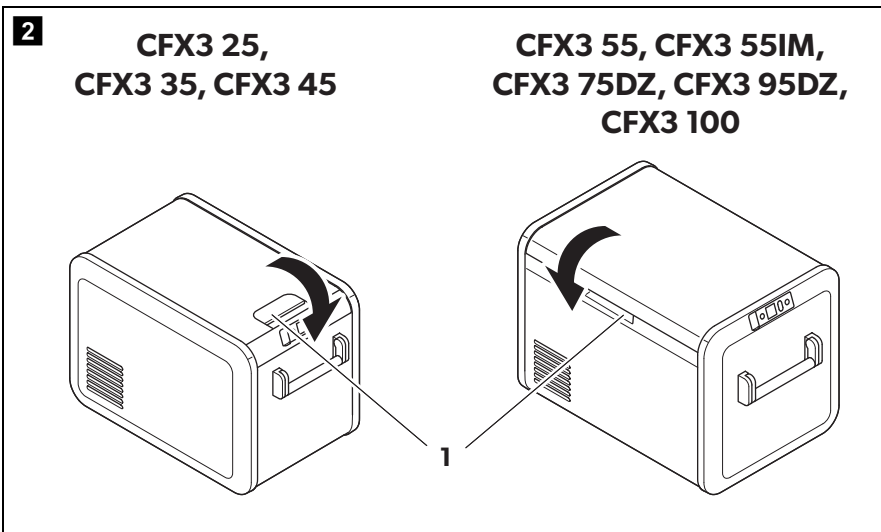
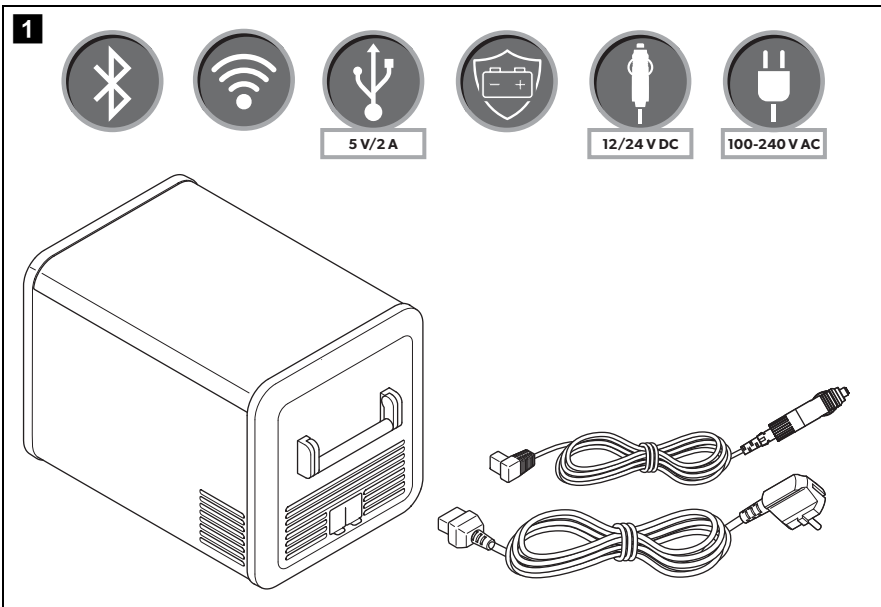

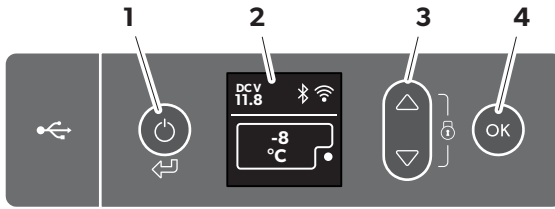
3

**CFX3 25, CFX3 35,
CFX3 45, CFX3 55, CFX3 100**

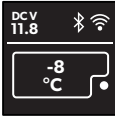

CFX3 55 IM

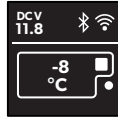

CFX3 75DZ, CFX3 95DZ

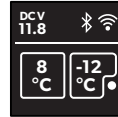
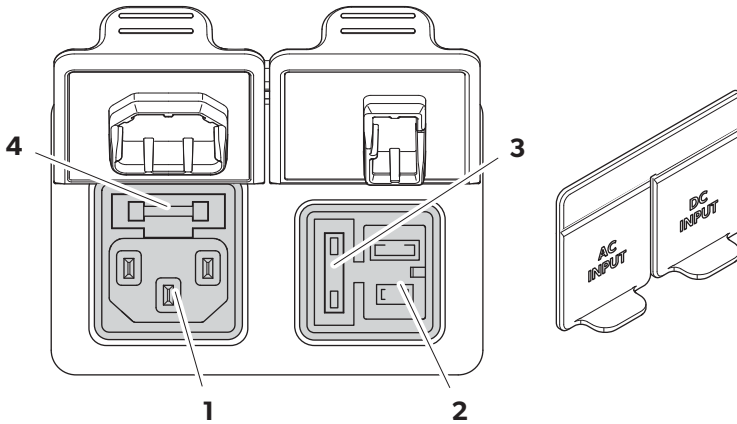
**4**

5

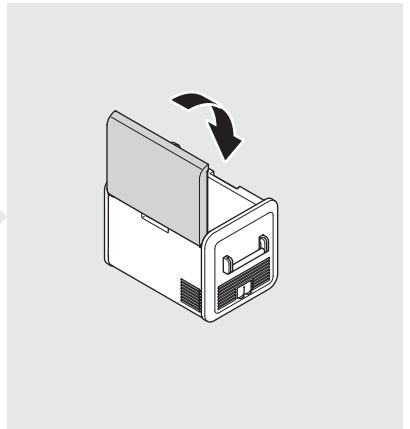
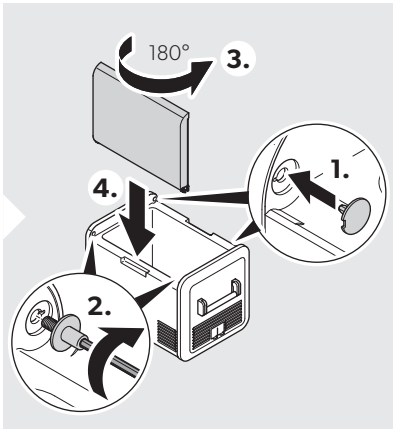
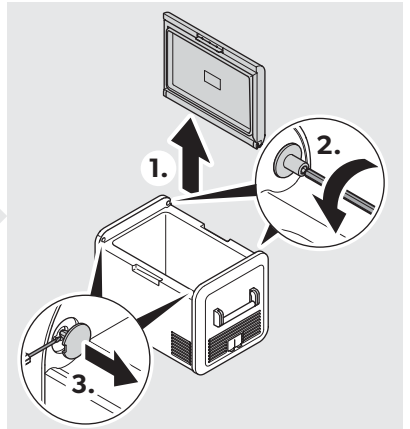
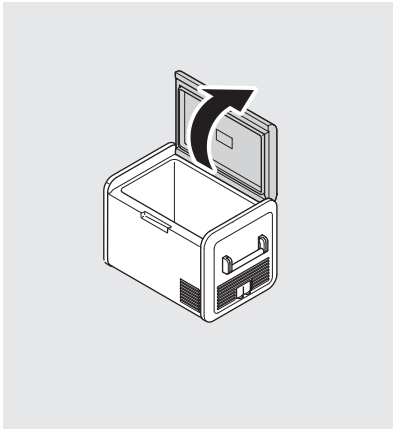

6

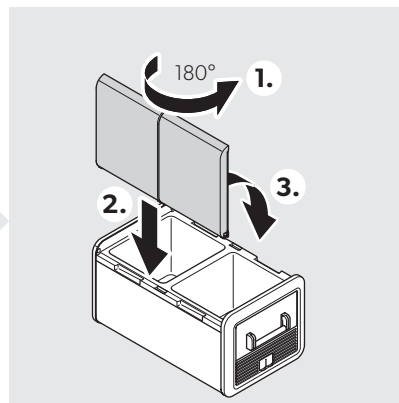
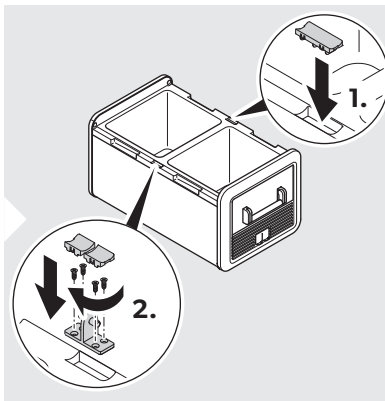
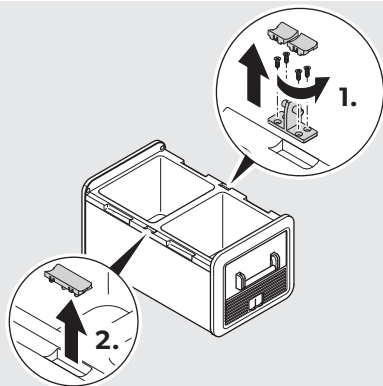
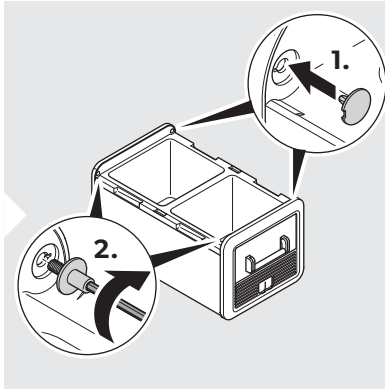
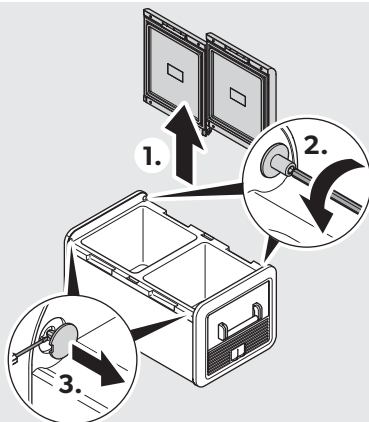
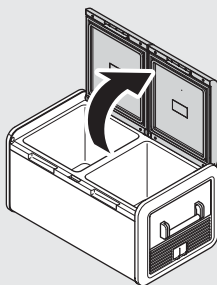

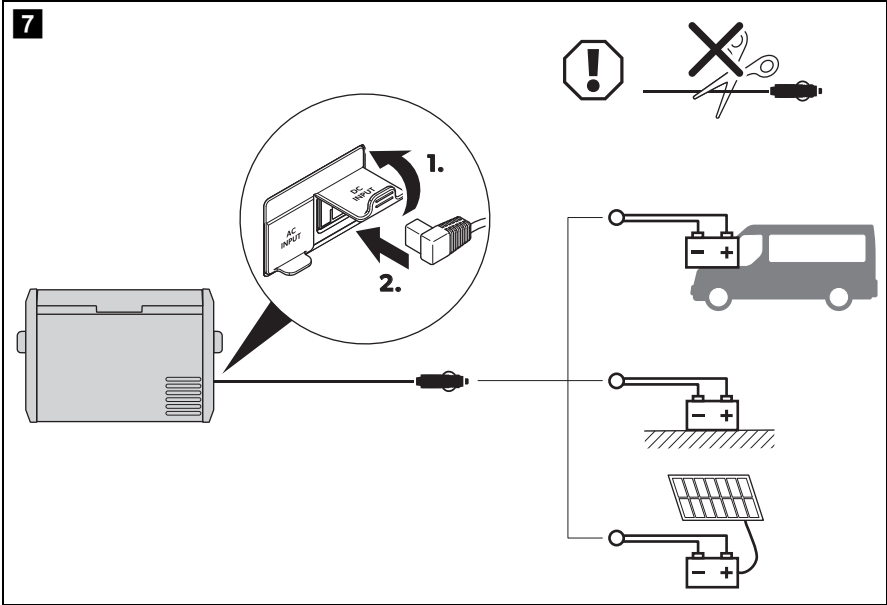

8

CFX3 100

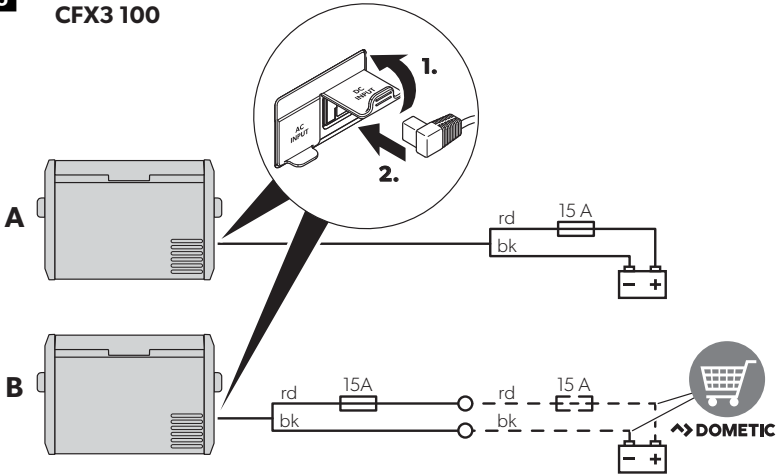

EN	DE	FR	ES	PT	IT	NL	DA	SV
bk	Black	Schwarz	Noir	Negro	Preto	Nero	Zwart	Sort
rd	Red	Rot	Rouge	Rojo	Vermelho	Rosso	Rood	Rød

NO	FI	PL	SK	CS	HU	HR
bk	Svart	Musta	Czarny	Čierna	Černá	Fekete
rd	Rød	Punainen	Czerwony	Červená	Červená	Piros

TR	SL	RO	BG	ET	EL	LT	LV	AR
bk	Siyah	Črna	Negru	Черна	Must	Maúpo	Juoda	Melna
rd	Kırmızı	Rdeča	Roșu	Червена	Punane	Kókkivo	Raudona	Sarkana

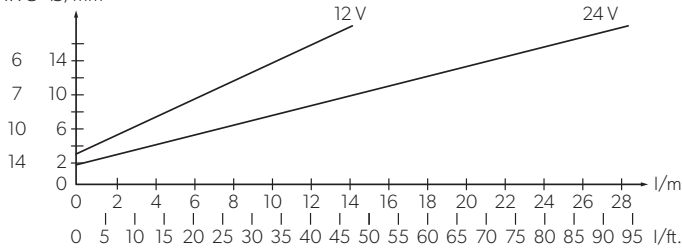
AWG Ø/mm²

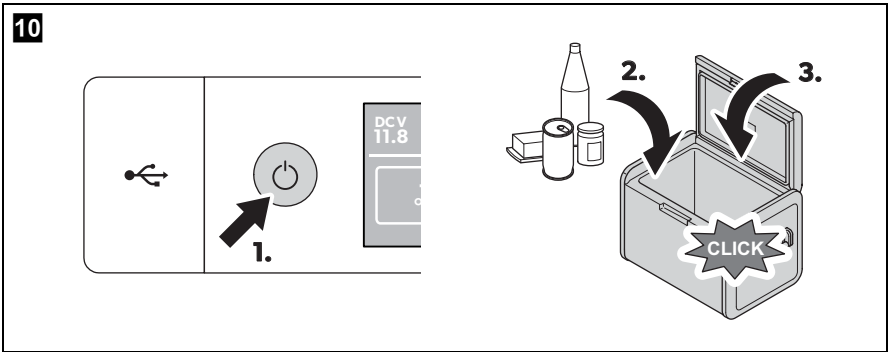
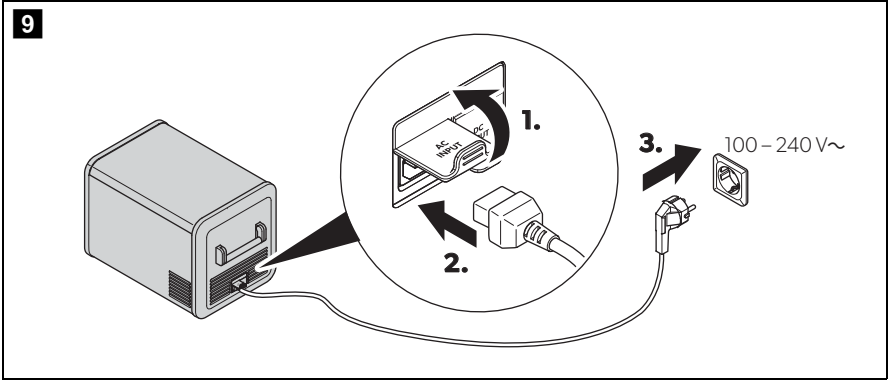

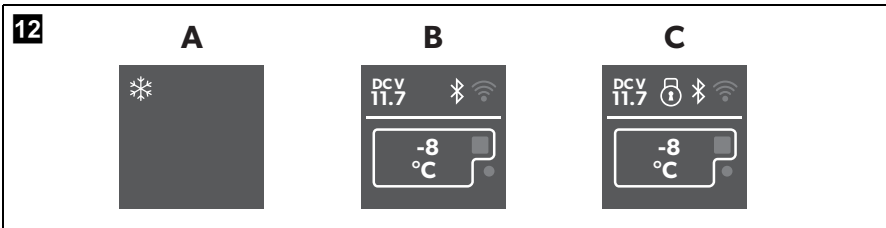
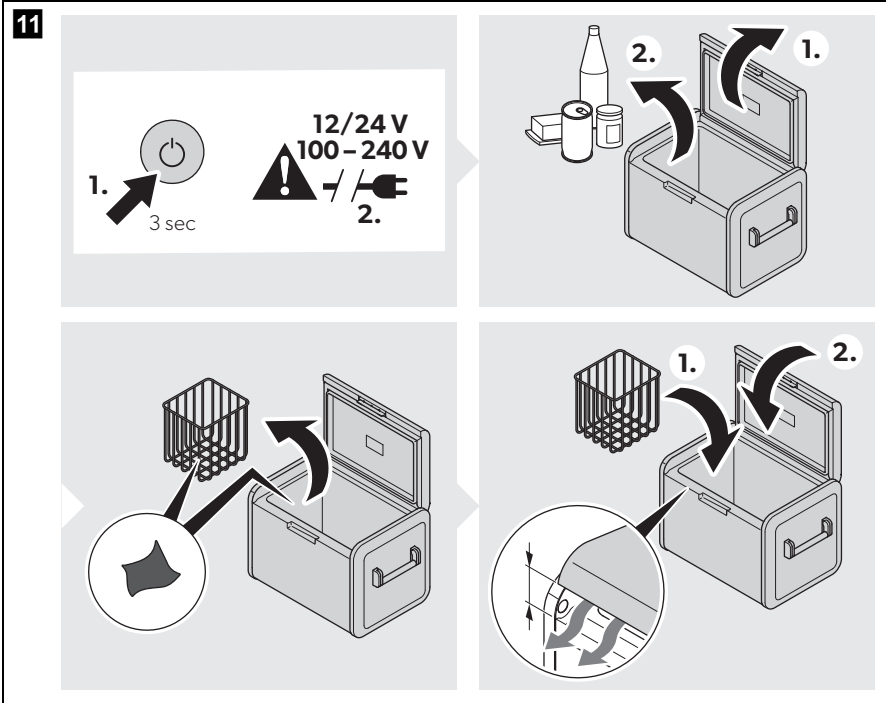

13 CFX3 25/CFX3 35/
CFX3 45/CFX3 55/
CFX3 100

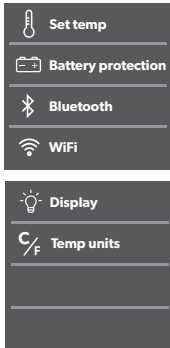
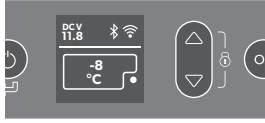

CFX3 55IM

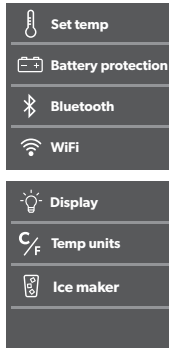
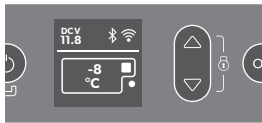

**CFX3 75DZ/
CFX3 95DZ**

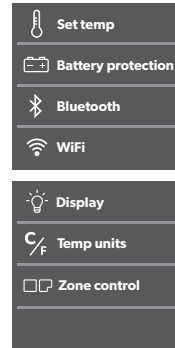
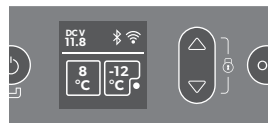

14

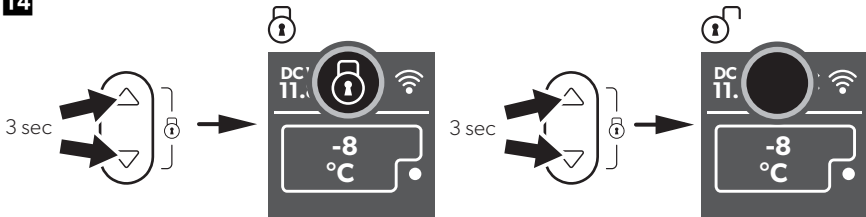

15

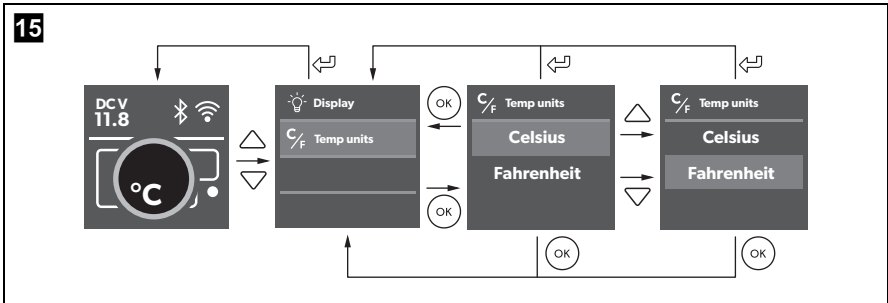

16

CFX3 25/CFX3 35/CFX3 45/CFX3 55/CFX3 55IM/CFX3 100

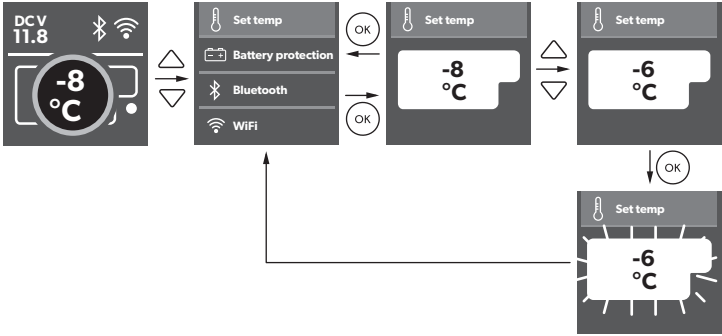

CFX3 75DZ/CFX3 95DZ

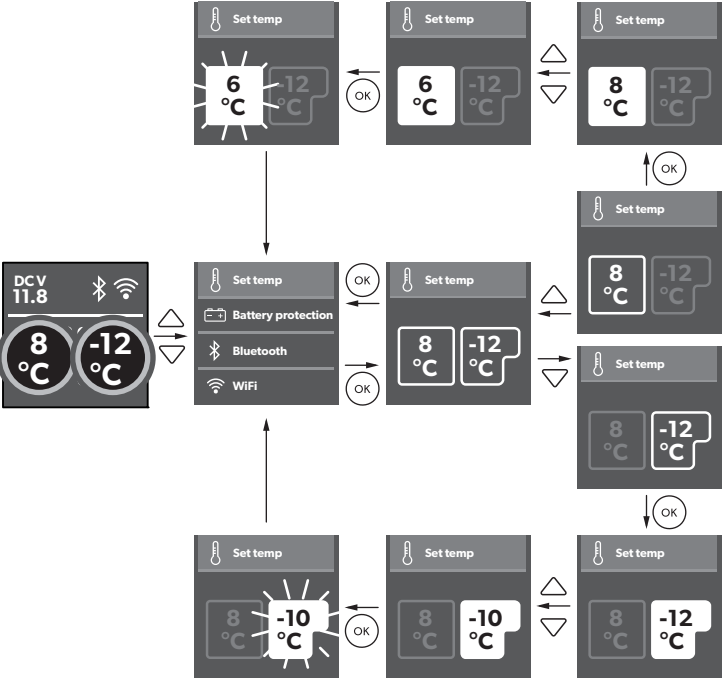

17

Low **Medium/High**

		Low	Medium	High
12V	OFF	10.1V	11.2V	11.8V
	ON	11.4V	12.2V	12.6V
24V	OFF	21.5V	24.1V	24.6V
	ON	23.0V	25.3V	26.2V

18

Display

C/F Temp units

Display

Display

Display

19

CFX3 75DZ/CFX3 95DZ

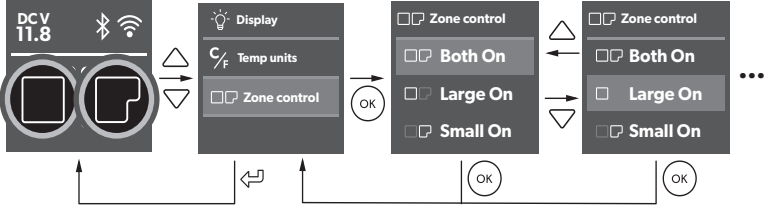

20

CFX3 55 IM

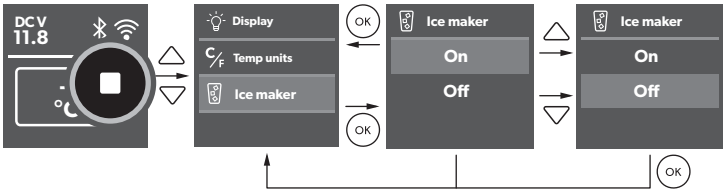

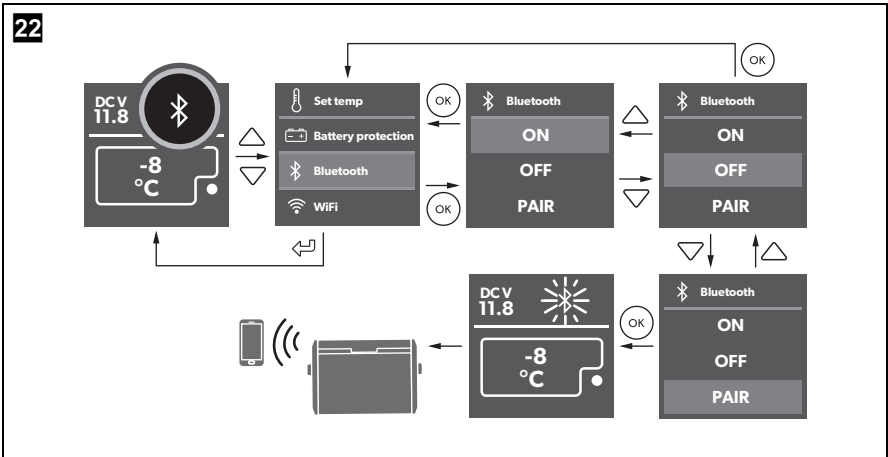
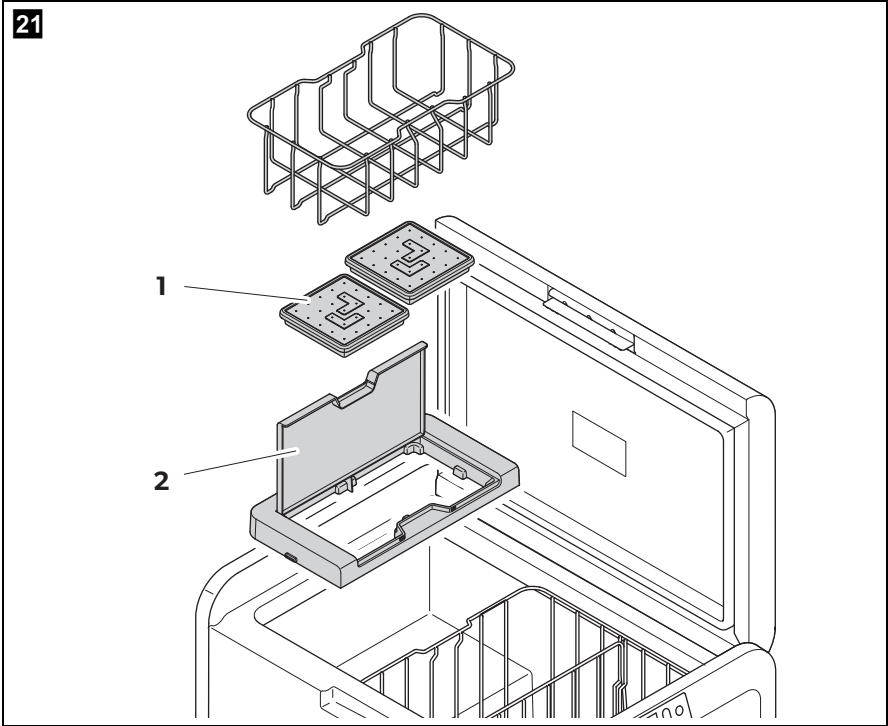

23

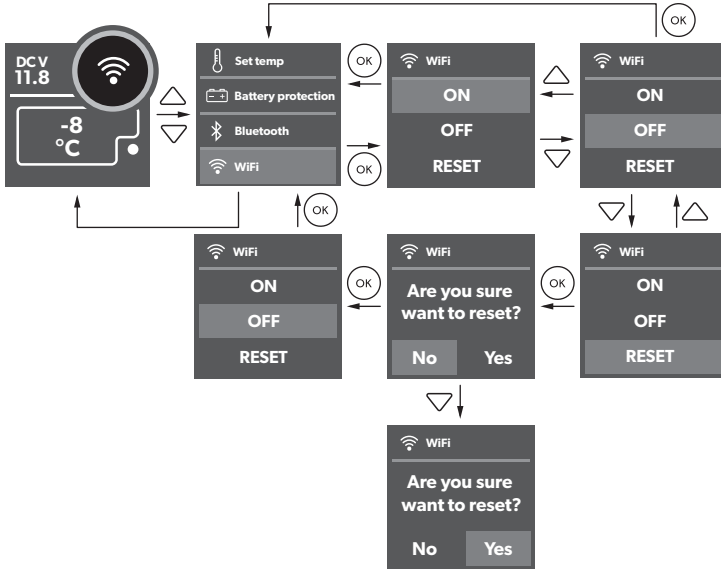

24

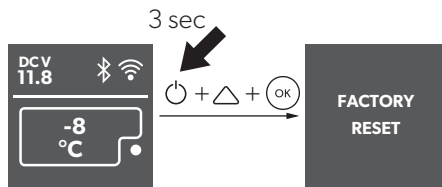

25

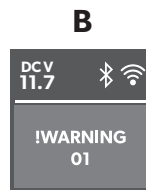
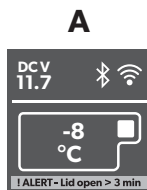

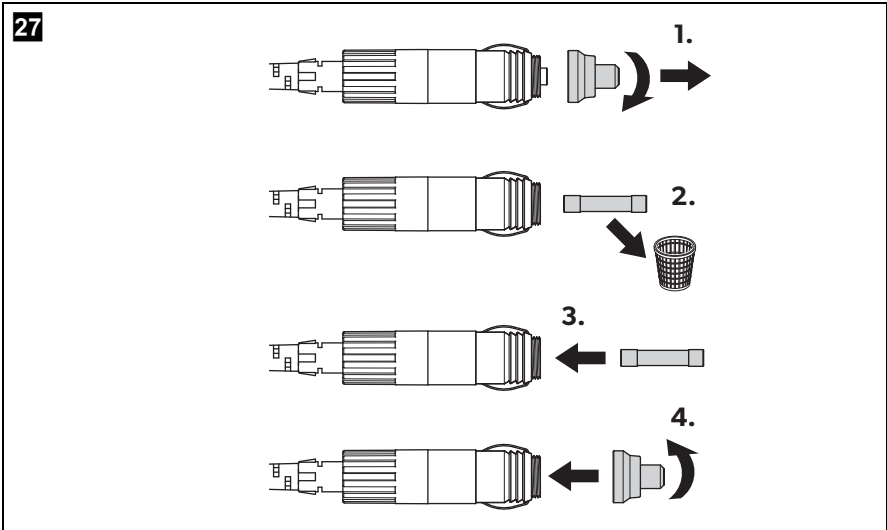
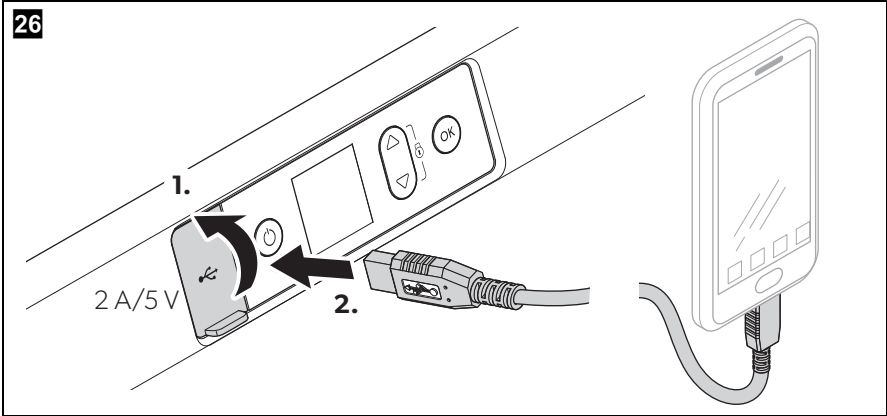

Please read these instructions carefully and follow all instructions, guidelines, and warnings included in this product manual in order to ensure that you install, use, and maintain the product properly at all times. These instructions **MUST** stay with this product.

By using the product, you hereby confirm that you have read all instructions, guidelines, and warnings carefully and that you understand and agree to abide by the terms and conditions as set forth herein. You agree to use this product only for the intended purpose and application and in accordance with the instructions, guidelines, and warnings as set forth in this product manual as well as in accordance with all applicable laws and regulations. A failure to read and follow the instructions and warnings set forth herein may result in an injury to yourself and others, damage to your product or damage to other property in the vicinity. This product manual, including the instructions, guidelines, and warnings, and related documentation, may be subject to changes and updates. For up-to-date product information, please visit documents.dometic.com, dometic.com.

Contents

1	Explanation of symbols	18
2	Safety instructions	19
3	Scope of delivery	22
4	Accessories	22
5	Intended use	23
6	Function description	24
7	Operation	26
8	Cleaning and maintenance	34
9	Troubleshooting	35
10	Warranty	37
11	Disposal	38
12	Technical data	38

1 Explanation of symbols



DANGER!

Safety instruction: Indicates a hazardous situation that, if not avoided, will result in death or serious injury.



WARNING!

Safety instruction: Indicates a hazardous situation that, if not avoided, could result in death or serious injury.

**CAUTION!**

Safety instruction: Indicates a hazardous situation that, if not avoided, could result in minor or moderate injury.

**NOTICE!**

Indicates a situation that, if not avoided, can result in property damage.

**NOTE**

Supplementary information for operating the product.

2 Safety instructions



DANGER! Failure to obey these warnings will result in death or serious injury.

Electrocution hazard

- On boats: If the device is powered by the mains, ensure that the power supply has a residual current device (RCD), a residual current circuit breaker (RCCB), or a ground fault circuit interrupter (GFCI). Installation, especially in potentially damp areas, must be in accordance with all applicable installation regulations.
- Do not touch exposed cables with your bare hands. This applies especially when operating the device from the AC mains.
- Before starting the device, ensure that the power supply line and the plug are dry.



WARNING! Failure to obey these warnings could result in death or serious injury.

Electrocution hazard

- Do not operate the cooling device if it is visibly damaged.
- If the cooling device's power cable is damaged, it must be replaced with a suitable power cable or assembly available from the manufacturer or its service agent to prevent safety hazard.
- This cooling device may only be repaired by qualified personnel. Improper repairs can lead to considerable hazards.
- Plug the device to sockets that ensure proper connection especially when the device needs to be earthed.

Fire hazard

- When positioning the device, ensure the supply cord is not trapped or damaged.

- Do not locate multiple portable socket-outlets or portable power supplies at the rear of the device.
- Keep the ventilation openings on the device housing or in installations free of obstructions.
- Do not use any mechanical objects or other means to speed up the defrosting process, unless they have been recommended by the manufacturer for this purpose.
- Do not open or damage the refrigerant circuit.
- Do not use electrical devices inside the cooling device unless they are recommended by the manufacturer for that purpose.

Health hazard

- This device can be used by children aged from 8 years and above and persons with reduced physical, sensory or mental capabilities or lack of experience and knowledge if they have been given supervision or instruction concerning use of the device in a safe way and understand the hazards involved.
- Children aged from 3 to 8 years are allowed to load and unload cooling devices.
- Children must be supervised to ensure that they do not play with the device.
- Cleaning and user maintenance may not be carried out by unsupervised children.

Explosion hazard

- Do not store any explosive substances such as spray cans with a flammable propellant in the cooling device.



CAUTION! Failure to obey these cautions could result in minor or moderate injury.

Electrocution hazard

- Before starting the cooling device, ensure that the power supply line and the plug are dry.
- Disconnect the cooling device from the power supply
 - Before each cleaning and maintenance
 - After every use

Health hazard

To avoid contamination of food, observe the following instructions:

- Check if the cooling capacity of the device is suitable for storing the food to be cooled.

- Food may only be stored in its original packaging or in suitable containers.
- Opening the cooling device for long periods of time can cause significant increase of the temperature in the compartments of the device.
- Clean regularly surfaces that can come in contact with food and accessible drainage systems.
- If the device is left empty for long periods:
 - Switch off the device.
 - Defrost the device.
 - Clean and dry the device.
 - Leave the lid open to prevent mold developing within the device.



NOTICE! Damage hazard

- Check that the voltage specification on the data plate corresponds to that of the energy supply.
- Only connect the cooling device as follows:
 - With the DC connection cable to a DC power supply in the vehicle
 - Or with the AC connection cable to an AC power supply
- Never pull the plug out of the socket by the cable.
- If the cooling device is connected to a DC outlet, disconnect the cooling device and other power consuming devices from the battery before connecting a quick charging device.
- If the cooling device is connected to a DC outlet, disconnect the cooling device or switch it off when turning off the engine. Otherwise the battery may be discharged.
- The cooling device is not suitable for transporting caustic materials or materials containing solvents.
- The insulation of the cooling device contains flammable cyclopentane and requires special disposal procedures. Deliver the cooling device at the end of its life-cycle to an appropriate recycling center.
- Do not place the cooling device near naked flames or other heat sources (heaters, direct sunlight, gas ovens etc.).
- **Risk of overheating!**
Ensure at all times that there is a minimum of 50 mm ventilation on all sides of the cooling device. Keep the ventilation area free of any objects that could obstruct the air flow to the cooling components. Do not use or store the cooling device in closed compartments or areas with none or minimal air flow.
- Do not fill the inner container with ice or fluids.

- Never immerse the cooling device in water.
- Protect the cooling device and cables against heat and moisture.
- The device shall not to be exposed to rain.

3 Scope of delivery

Item in fig. 1, page 3	Quantity	Description
1	1	Cooler
2	1	Connection cable for DC connection
3	1	Connection cable for AC connection

4 Accessories

Available as accessory (not included in scope of delivery):

Designation	Ref. no.	Model
Protective cover		
CFX3 25PC	9600028749	CFX3 25
CFX3 35PC	9600028455	CFX3 35
CFX3 45PC	9600028456	CFX3 45
CFX3 55PC	9600028457	CFX3 55
		CFX3 55IM
CFX3 75PC	9600028458	CFX3 75DZ
CFX3 95PC	9600028459	CFX3 95DZ
CFX3 100PC	9600028460	CFX3 100
Fridge slide		
CFX3 SLD3545	9600028548	CFX3 35
		CFX3 45
CFX3 SLD55	9600028549	CFX3 55
		CFX3 55IM

Designation	Ref. no.	Model
CFX3 SLD75	9600028550	CFX3 75DZ
CFX3 SLD95100	9600028551	CFX3 95DZ CFX3 100
CFX3 app	–	suits all models
PLB40	9600012878	suits all models

Note that the CFX3 app may not be available in your country.

5 Intended use

The cooling device is suitable for cooling food. The cooling device is designed to be operated from a DC on-board power supply of a vehicle or boat, from a DC auxiliary battery or from an AC power supply.

The cooling device is suitable for camping use.

The cooling device is intended to be used in household and similar applications such as

- Staff kitchen areas in shops, offices and other working environments
- Farm houses
- Clients in hotels, motels and other residential type environments
- Bed and breakfast type environments
- Catering and similar non-retail applications

This product is only suitable for the intended purpose and application in accordance with these instructions.

This manual provides information that is necessary for proper installation and/or operation of the product. Poor installation and/or improper operating or maintenance will result in unsatisfactory performance and a possible failure.

The manufacturer accepts no liability for any injury or damage to the product resulting from:

- Incorrect assembly or connection, including excess voltage
- Incorrect maintenance or use of spare parts other than original spare parts provided by the manufacturer
- Alterations to the product without express permission from the manufacturer
- Use for purposes other than those described in this manual

Dometic reserves the right to change product appearance and product specifications.

6 Function description

A low maintenance refrigerant circuit with compressor provides the cooling. The generous insulation and powerful compressor ensure efficient and fast cooling.

The cooler is portable.

The cooler can withstand a short-term inclination of 30°.













6.1 Scope of functions

- Power supply with priority circuit for connecting to the AC power supply
- Three-level battery protection to protect the vehicle battery
- Display with temperature gauge in °C and °F
- Temperature setting in steps of 1 °C (1 °F)
- Integrated WiFi and Bluetooth function hence controllable using an app
- Foldable carrying handles
- USB charger for portable devices such as mobile phones
- Removable wire basket
- **CFX3 55IM only:** Ice maker

6.2 Operating and display elements

Latch for lid: **fig. 2 1**, page 3

Operating panel (**fig. 3**, page 4):

Item	Description	Explanation
1		Switches the cooler on when the button is pressed briefly Switches the cooler off when the button is pressed for three seconds Returns to the previous menu
2	Display	Shows the information ac : AC power supply is connected dcv : DC power supply is connected  : Bluetooth is activated  : WiFi is activated  : Display is locked  : Compressor is working  : Ice maker is working (CFX3 55IM only)
3		Press  to navigate upwards or to increase the selected value. Press  to navigate downwards or to decrease the selected value. Press  and  simultaneously for 3 s to lock or unlock the display.
4		Press to select a menu or to save the selected value.

Connection sockets (**fig. 4**, page 4):

Item	Description
1	Connection socket AC voltage supply
2	Connection socket DC voltage supply
3	DC Fuse holder
4	AC Fuse holder

7 Operation

To avoid food waste, note the following:

- Keep temperature fluctuation as low as possible. Only open the cooling device as often and for as long as necessary. Store the foodstuff in such a way that the air can still circulate well.
- Adjust the temperature to the quantity and type of the foodstuff.
- Foodstuff can easily absorb or release odor or taste. Always store foodstuff covered or in closed containers/bottles.

7.1 Before initial use



NOTE

Before starting your new cooler for the first time, you should clean it inside and outside with a damp cloth for hygienic reasons (please also refer to the chapter "Cleaning and maintenance" on page 34).

7.2 Saving energy

- Choose a well ventilated location which is protected from direct sunlight.
- Allow warm food to cool down first before placing it in the cooling device to keep cool.
- Do not open the cooling device more often than necessary.
- Do not leave the cooling device open for longer than necessary.
- If the cooler has a basket: For optimal energy consumption, position the basket according to its position on delivery.
- On a regular basis, make sure the lid seal still fits properly.

7.3 Reversing the lid opening direction

CFX3 55, CFX3 55IM, CFX3 100

- ▶ Proceed as shown (fig. **5**, page 5).

CFX3 75DZ, CFX3 95DZ

- ▶ Proceed as shown (fig. **6**, page 6).

7.4 Connecting the cooler



NOTICE! Damage hazard

- For protection of the device the DC cable supplied includes a fuse inside the plug. Do **not** remove the fused DC plug. Only use the DC cable supplied.
- Disconnect the cooler and other consumer units from the battery before you connect the battery to a quick charging device. Overvoltage can damage the electronics of the device.

Connecting to a battery

- ▶ Proceed as shown (fig. **7**, page 7).

Connecting via extended DC hard-wiring (only CFX3 100)

- ▶ Proceed as shown (fig. **8**, page 8).

Connecting to an AC power supply



DANGER! Electrocutation hazard

- Never handle plugs and switches with wet hands or if you are standing on a wet surface.
- If you are operating your cooler on board a boat from a AC power supply, you must install a residual current circuit breaker between the AC power supply and the cooler. Seek advice from a trained technician.

- ▶ Proceed as shown (fig. **9**, page 9).

7.5 Using the cooler



NOTICE! Risk of overheating

Ensure at all times that there is sufficient ventilation so that the heat that generated during operation can dissipate. Ensure that the ventilation slots are not covered. Make sure that the device is sufficiently far away from walls and other objects so that the air can circulate.



NOTE

When operating with the battery, the display switches off automatically if the battery voltage is low.

- Switching on the cooler: fig. **10**, page 9
- Switching off the cooler: fig. **11**, page 10

7.6 Using the display



Display states (fig. **12**, page 10)

Item	Description
A	Stand by
B	Idle
C	Locked

Display overview: fig. **13**, page 11

Navigating through the menus

The highlighted menu is selected.



- ▶ Press  to navigate upwards.
- ▶ Press  to navigate downwards.

Choosing a menu

- ▶ Press  to select the required menu.

Changing settings



The highlighted value or setting is selected.

- ▶ Press  to increase the selected value or to choose the previous setting.
- ▶ Press  to decrease the selected value or to choose the next setting.

Returning to the previous menu

- ▶ Press  to return to the previous menu without saving.

7.7 Locking/unlocking the display

- ▶ Press  and  simultaneously for 3 s to lock or unlock the display (fig. **14**, page 11).

7.8 Selecting the temperature units

- Proceed as shown (fig. **15**, page 11).

7.9 Setting the temperature



NOTICE! Damage hazard from excessively low temperature

Ensure that only those objects are placed in the cooler that are intended to be cooled at the selected temperature.

- Proceed as shown (fig. **16**, page 12).

7.10 Using the battery protection

The device is equipped with 3-stage battery protection. The battery protection prevents excessive discharging when the device is connected to a vehicle starter battery or maximises the use of a supply battery.

If the cooler is operated when the vehicle ignition is switched off, the cooler switches off automatically as soon as the supply voltage falls below a set level. The cooler will switch back on once the battery has been recharged to the restart voltage level.



NOTICE! Damage hazard

When switched off by the battery protection, the battery will no longer be fully charged. Avoid starting repeatedly. Ensure that the battery is recharged.



NOTE

When the cooler is supplied by a starter battery, select the battery protection mode "MEDIUM" or "HIGH". If the cooler is connected to a supply battery, the battery protection mode "LOW" is ideal.

- Proceed as shown (fig. **17**, page 13).

7.11 Setting the display's brightness

- Proceed as shown (fig. **18**, page 13).

7.12 Switching on or off the compartments (only CFX3 75DZ, CFX3 95DZ)

You can activate each zone individually or both of them.

- Proceed as shown (fig. **19**, page 14).

7.13 Using the ice maker (only CFX3 55IM)



NOTE

- Independent of the main compartment's temperature setting, the ice maker zone is designed for making ice cubes if the ice maker is switched on.
- The cooler's energy consumption increases with ice maker on. Therefore you should switch off the ice maker if it is not needed.
- The factory setting for the ice maker is OFF.

- Proceed as shown (fig. **20**, page 14).

Filling the ice trays with water

1. Remove the ice trays (fig. **21** 1, page 15) from the ice maker housing (fig. **21** 2, page 15).
2. Remove the ice tray covers, fill with clean water and re-fit the cover, taking care to press the edge seal all the way around.
3. Re-position the ice trays in the ice maker housing and close the lid.



NOTE

Dry any water spillage from under the ice trays.
This will reduce ice build up under the trays and make removal easier.

Removing the ice cubes

- Open the ice maker housing lid and lift under the front of the ice trays.



NOTE

Removal may require additional force using two hands in high humidity conditions which may create an ice bond underneath the ice trays.

- Remove the ice tray covers and twist trays to release the ice cubes.

Removing the ice maker housing

The ice maker housing can be removed for cleaning or when not in use to increase usable space inside the cooler:

- ▶ Lift the housing at one end until the lug unclips, then remove.
- ▶ Reverse procedure for re-fit, pushing down on lugs to snap into position.

Tips for using the ice maker

- The ice maker makes ice fast for a number of hours after switching on and then automatically goes into an ice maintenance mode to reduce energy consumption. If multiple batches of ice are required as quickly as possible, switching the ice maker off and back on will set it back into fast ice making mode. Repeat as required.
- Low freezer temperature settings in the main compartment may not be maintained in high ambient temperature conditions with the ice maker switched on.

Cleaning and drying the ice maker

- ▶ When not in use clean and dry the ice trays and inside the ice maker housing to prevent mould.
- ▶ Following extended periods of non-use clean the inside of the ice trays with a mild dish washing solution and rinse with clean water prior to use.

7.14 Downloading the CFX3 app

The cooler can be monitored and controlled via Bluetooth or WiFi using an app that you can install on a compatible device.

- ▶ Download the CFX3 app from App Store or Google Play:



Note that the CFX3 app may not be available in your country.

7.15 Setting the Bluetooth signal and connecting to the app

The cooler can be monitored and controlled via Bluetooth. To do so, you have to pair the cooler with your Bluetooth device.

**NOTE**

- Pairing must be done within the CFX3 app, not in device settings.
- There is no password required for Bluetooth connection.

► Proceed as shown (fig. **22**, page 15).

7.16 Setting the WiFi signal and connecting to the app

The cooler can be monitored and controlled via WiFi direct to cooler or via a WiFi network.

- Proceed as shown (fig. **23**, page 16) to turn WiFi on.
- For WiFi direct to cooler, go to device settings and select your cooler.
 - The WiFi name of your cooler begins with “CFX3”.
 - The preset password is “**00000000**”.
 - You can personalise the WiFi name and the password in the CFX3 app.

**NOTE**

For connection via WiFi network, go to “network connection” in the app SETTINGS.

7.17 Changing CFX name and password in the app

- You can personalise the name of your CFX in the app.
 - The same name applies to both Bluetooth and WiFi.
 - You can also personalise your password in the app -applicable only to WiFi.
- Proceed to “CFX name and password” in the app SETTINGS.

7.18 Resetting the app password (WiFi only)

You can reset the app password to the factory setting “**00000000**”.

► Proceed as shown (fig. **23**, page 16).

7.19 Resetting to factory settings

The reset function changes all display menu and app fields to the original factory settings.

► Proceed as shown (fig. **24**, page 16).

7.20 USB port for power supply

The USB port allows you to charge small devices like mobile phones and mp3 players.



NOTE

Ensure that any small device connected to the USB port is compatible with 5 V/2 A operation.

► Proceed as shown (fig. **26**, page 17).

7.21 Defrosting the cooler

Humidity can form frost in the interior of the cooling device or on the evaporator. This reduces the cooling capacity. Defrost the device in good time to avoid this.



NOTICE! Damage hazard

Never use hard or pointed tools to remove ice or to loosen objects which have frozen in place.

To defrost the cooler, proceed as follows:

1. Take out the contents of the cooler.
2. If necessary, place them in another cooling device to keep them cool.
3. Switch off the device.
4. Leave the lid open.
5. Wipe off the defrosted water.

7.22 Replacing the AC fuse



DANGER! Electrocutation hazard

Disconnect the power supply and the connection cable before you replace the device fuse.

1. Disconnect the power supply to the device.
2. Pull out the connection cable.
3. Pry out the fuse insert (fig. **4** 4, page 4) with a screwdriver.
4. Replace the defective glass fuse with a new one of the same type and rating (Fast Acting, 4 A, 250 V).
5. Press the fuse insert back into the housing.
6. Reconnect the power supply to the device.

7.23 Replacing the DC fuse

1. Pry out the fuse cover (fig. **4** 3, page 4) with a screwdriver.
2. Reverse the fuse cover and use hook to remove the defective blade fuse.
3. Push in a new fuse of the same type and rating.
4. Re-fit the fuse cover.

7.24 Replacing the DC plug fuse

1. Replace the defective fuse with a new fuse of the same type and rating.
2. Proceed as shown (fig. **27**, page 17).

7.25 Replacing the light PCB



NOTICE! Damage hazard

The lamp can only be replaced by the manufacturer, a service agent or similarly qualified person to avoid hazard.

8 Cleaning and maintenance



NOTICE! Damage hazard

- Never clean the cooling device under running water or in dish water.
- Do not use abrasive cleaning agents or hard objects during cleaning as these can damage the cooling device.

- Occasionally clean the cooling device interior and exterior with a damp cloth.
- Make sure that the air inlet and outlet vents on the device are free of any dust and dirt, so that heat can be released and the device is not damaged.

9 Troubleshooting

Fault	Possible cause	Suggested remedy
The device does not function (DC mode, ignition on).	No voltage was detected in the DC power outlet.	➤ In most vehicles the ignition must be turned on before power will be supplied to the DC power outlet.
	The DC outlet is dirty. This results in a poor electrical contact.	➤ If the plug of the device becomes very warm in the DC outlet, either the DC outlet must be cleaned or the plug has not been assembled correctly.
	The fuse of the DC plug has blown.	➤ Replace the fuse in the DC plug, see chapter "Replacing the DC plug fuse" on page 34.
	The device DC fuse has blown.	➤ Replace the device DC fuse, see chapter "Replacing the DC fuse" on page 34.
	The vehicle fuse has blown.	➤ Replace the vehicle's DC outlet fuse. Please refer to your vehicle's operating manual.
The device does not function (AC mode).	No voltage present in the AC voltage socket.	➤ Try using another plug socket.
	The device AC fuse has blown.	➤ Replace the device AC fuse, see chapter "Replacing the AC fuse" on page 33.
	The integrated AC adapter is defective.	➤ This can only be repaired by an authorised repair centre.
The display does not respond to keystrokes.	The display is locked.	➤ Unlock the display, see chapter "Locking/unlocking the display" on page 28.
The app cannot control the device.	Bluetooth or WiFi is not connected.	➤ Connect Bluetooth, see chapter "Setting the Bluetooth signal and connecting to the app" on page 31, or Connect WiFi, see chapter "Setting the WiFi signal and connecting to the app" on page 32.
The display shows an alert message or warning code.	–	➤ See table below.

Alert messages

E.g. see fig. 25 A, page 16.

Alert message	Description	Possible cause	Suggested remedy
!ALERT - Lid open > 3 min	Lid open more than 3 minutes	<ul style="list-style-type: none"> Lid not fully latched Internal fault 	<ul style="list-style-type: none"> ▶ Check lid latched fully ▶ Authorised repair centre inspection required
!ALERT - Voltage low	The device has stopped working on DC due to low voltage	<ul style="list-style-type: none"> Insufficient supply voltage Battery voltage is too low Battery protection is set too high 	<ul style="list-style-type: none"> ▶ Check voltage drop from battery to power outlet and increase wiring gauge if necessary ▶ Test the battery and charge as needed ▶ Select a lower battery protection setting
	The device has stopped working on DC due to abnormally high voltage >31.5 V (unlikely event – for electronics protection only – uses same alert message as low voltage above)	<ul style="list-style-type: none"> Wrong DC supply voltage specification Faulty supply voltage Internal fault 	<ul style="list-style-type: none"> ▶ Ensure DC supply voltage specification matches CFX 3 product rating label ▶ Check DC voltage supply & repair or replace if faulty ▶ Authorised repair centre inspection required

Warning codes

E.g. see fig. 25 B, page 16.

Warning code	Fault	Possible cause	Suggested remedy
!WARNING 32	Fan over-current	Internal fault.	▶ Turn off the device for at least 5 mins., then restart. If the problem persists, authorised repair centre inspection required
!WARNING 33	Compressor start fail		

Warning code	Fault	Possible cause	Suggested remedy
!WARNING 34	Compressor speed low	<ul style="list-style-type: none"> High ambient temperature 	<ul style="list-style-type: none"> Turn off the device for at least 30 mins., or move to a cooler location, then restart
!WARNING 35	Controller over-temperature	<ul style="list-style-type: none"> Air vent blocked or insufficient clearance Internal fault 	<ul style="list-style-type: none"> Clear the vents Authorised repair centre inspection required
!WARNING 01	NTC open circuit SZ & DZ LARGE	Internal fault	Authorised repair centre inspection required
!WARNING 11	NTC open circuit DZ SMALL		
!WARNING 02	NTC short circuit SZ & DZ LARGE		
!WARNING 12	NTC short circuit DZ SMALL		
!WARNING 09	DZ valve or Ice Maker valve faulty		<ul style="list-style-type: none"> Turn off the device for at least 1 min., then restart. If the problem persists, authorised repair centre inspection required
!WARNING 03/43	Communication error		

10 Warranty

The statutory warranty period applies. If the product is defective, please contact your retailer or the manufacturer's branch in your country (see dometic.com/dealer).

For repair and warranty processing, please include the following documents when you send in the product:

- A copy of the receipt with purchasing date
- A reason for the claim or description of the fault

Note that self-repair or non-professional repair can have safety consequences and might void the warranty.

11 Disposal



WARNING! Risk of child entrapment

Before disposing of your old cooling device:

- Dismantle the lid.
- Leave the baskets in place so that children may not easily climb inside.

Recycling packaging material



- ▶ Place the packaging material in the appropriate recycling waste bins wherever possible.

Recycling products with non-replaceable batteries, rechargeable batteries or light sources



- ▶ If the product contains any non-replaceable batteries, rechargeable batteries or light sources, you don't have to remove them before disposal.



- ▶ If you wish to finally dispose of the product, ask your local recycling center or specialist dealer for details about how to do this in accordance with the applicable disposal regulations.



- ▶ The product can be disposed free of charge.

12 Technical data



NOTE

The minimum temperature shown in "Cooling capacity" cannot be attained if the ambient temperature is above 32 °C (90 °F) for models CFX3 25/35/45/55/55IM/100 or the ambient temperature is above 30 °C (86 °F) for models CFX3 75DZ/95DZ (set small -22 °C/large +4 °C).

Test/certificates:



	CFX3 25	CFX3 35
Connection voltage:	12/24 V \equiv 100 – 240 V \sim	
Rated current:	12 V \equiv : 6.5 A 24 V \equiv : 3.2 A 100 V \sim : 0.90 A 240 V \sim : 0.38 A	12 V \equiv : 7.5 A 24 V \equiv : 3.3 A 100 V \sim : 0.94 A 240 V \sim : 0.39 A
Cooling capacity:	+20 °C to –22 °C (+68 °F to –8 °F)	
Climate class:	N, T	
Ambient temperature:	+16 °C to +43 °C (+61 °F to +110 °F)	
USB charging port:	5 V \equiv , 2 A	
Frequency range:	WiFi: 2412 MHz – 2472MHz/2422 MHz – 2462MHz Bluetooth/BLE: 2402 MHz – 2480 MHz	
Frequency band (WiFi):	2.4 GHz	
RF output power:	WiFi: 16.62 dBm (802.11b), 16.23 dBm (802.11g), 16.45 dBm (802.11n20), 16.02 dBm (802.11n40) Bluetooth: 8.31 dBm Bluetooth LE: 6.67 dBm	
Refrigerant quantity:	32 g	38 g
CO ₂ equivalent:	0.046 t	0.054 t
Global warming potential (GWP):	1430	
Dimensions (W x D x H) in mm (including handles):	342 x 569 x 420	398 x 694 x 407
Weight:	12.7 kg	16.9 kg

	CFX3 45	CFX3 55
Connection voltage:	12/24 V \equiv 100 – 240 V \sim	
Rated current:	12 V \equiv : 8.2 A 24 V \equiv : 3.5 A 100 V \sim : 0.96 A 240 V \sim : 0.40 A	12 V \equiv : 8.7 A 24 V \equiv : 3.7 A 100 V \sim : 0.98 A 240 V \sim : 0.41 A
Cooling capacity:	+20 °C to –22 °C (+68 °F to –8 °F)	
Climate class:	N, T	
Ambient temperature:	+16 °C to +43 °C (+61 °F to +110 °F)	
USB charging port:	5 V \equiv , 2 A	
Frequency range:	WiFi: 2412 MHz – 2472MHz/2422 MHz – 2462MHz Bluetooth/BLE: 2402 MHz – 2480 MHz	
Frequency band (WiFi):	2.4 GHz	
RF output power:	WiFi: 16.62 dBm (802.11b), 16.23 dBm (802.11g), 16.45 dBm (802.11n20), 16.02 dBm (802.11n40) Bluetooth: 8.31 dBm Bluetooth LE: 6.67 dBm	
Refrigerant quantity:	42 g	45 g
CO ₂ equivalent:	0.060 t	0.064 t
Global warming potential (GWP):	1430	
Dimensions (W x D x H) in mm (including handles):	398 x 694 x 476	720 x 455 x 480
Weight:	18.7 kg	20.4 kg

	CFX3 55IM	CFX3 75DZ	CFX3 95DZ
Connection voltage:	12/24 V=== 100 – 240 V~		
Rated current:	12 V===: 8.9 A 24 V===: 3.8 A 100 V~ : 1.00 A 240 V~ : 0.42 A	12 V===: 9.6 A 24 V===: 4.2 A 100 V~ : 1.12 A 240 V~ : 0.47 A	12 V===: 10.4 A 24 V===: 4.6 A 100 V~ : 1.22 A 240 V~ : 0.51 A
Cooling capacity:	+20 °C to -22 °C (+68 °F to -8 °F)		
Climate class:	N, T		
Ambient temperature:	+16 °C to +43 °C (+61 °F to +110 °F)		
USB charging port:	5 V===, 2 A		
Frequency range:	WiFi: 2412 MHz – 2472MHz/2422 MHz – 2462MHz Bluetooth/BLE: 2402 MHz – 2480 MHz		
Frequency band (WiFi):	2.4 GHz		
RF output power:	WiFi: 16.62 dBm (802.11b), 16.23 dBm (802.11g), 16.45 dBm (802.11n20), 16.02 dBm (802.11n40) Bluetooth: 8.31 dBm Bluetooth LE: 6.67 dBm		
Refrigerant quantity:	45 g	59 g	67 g
CO ₂ equivalent:	0.064 t	0.084 t	0.096 t
Global warming potential (GWP):	1430		
Dimensions (W x D x H) in mm (including handles):	720 x 455 x 480	892 x 495 x 472	962 x 530 x 472
Weight:	21.3 kg	27.8 kg	29.8 kg

	CFX3 100
Connection voltage:	12/24 V=== 100 – 240 V~
Rated current:	12 V===: 10.8 A 24 V===: 4.8 A 100 V~: 1.28 A 240 V: 0.53 A
Cooling capacity:	+20 °C to –22 °C (+68 °F to –8 °F)
Climate class:	N, T
Ambient temperature:	+16 °C to +43 °C (+61 °F to +110 °F)
USB:	5 V===, 2 A
Frequency range:	WiFi: 2412 MHz – 2472MHz/2422 MHz – 2462MHz Bluetooth/BLE: 2402 MHz – 2480 MHz
Frequency band (WiFi):	2.4 GHz
RF output power:	WiFi: 16.62 dBm (802.11b), 16.23 dBm (802.11g), 16.45 dBm (802.11n20), 16.02 dBm (802.11n40) Bluetooth: 8.31 dBm Bluetooth LE: 6.67 dBm
Refrigerant quantity:	60 g
CO ₂ equivalent:	0.086 t
Global warming potential (GWP):	1430
Dimensions (W x D x H) in mm (including handles):	962 x 530 x 472
Weight:	29.6 kg

The coolant circuit contains R134a.

This product contains fluorinated greenhouse gases.

The cooling unit is hermetically sealed.

The radio equipment Dometic CFX3 25 to CFX3 100 complies with the requirements of the directive 2014/53/EU. You can find the Declaration of Conformity of the device on documents.dometic.com.

Lesen und befolgen Sie bitte alle Anweisungen, Richtlinien und Warnhinweise in diesem Produkthandbuch sorgfältig, um sicherzustellen, dass Sie das Produkt ordnungsgemäß installieren und stets ordnungsgemäß betreiben und warten. Diese Anleitung MUSS bei dem Produkt verbleiben.

Durch die Verwendung des Produktes bestätigen Sie hiermit, dass Sie alle Anweisungen, Richtlinien und Warnhinweise sorgfältig gelesen haben und dass Sie die hierin dargelegten Bestimmungen verstanden haben und ihnen zustimmen. Sie erklären sich damit einverstanden, dieses Produkt nur für den angegebenen Verwendungszweck und gemäß den Anweisungen, Richtlinien und Warnhinweisen dieses Produkthandbuchs sowie gemäß allen geltenden Gesetzen und Vorschriften zu verwenden. Eine Nichtbeachtung der hierin enthaltenen Anweisungen und Warnhinweise kann zu einer Verletzung Ihrer selbst und anderer Personen, zu Schäden an Ihrem Produkt oder zu Schäden an anderem Eigentum in der Umgebung führen. Dieses Produkthandbuch, einschließlich der Anweisungen, Richtlinien und Warnhinweise, sowie die zugehörige Dokumentation können Änderungen und Aktualisierungen unterliegen. Aktuelle Produktinformationen finden Sie unter documents.dometic.com, dometic.com.

Inhalt

1	Erläuterung der Symbole	43
2	Sicherheitshinweise	44
3	Lieferumfang	47
4	Zubehör	48
5	Bestimmungsgemäßer Gebrauch	48
6	Funktionsbeschreibung	49
7	Bedienung	51
8	Reinigung und Pflege	61
9	Störungsbeseitigung	62
10	Garantie	65
11	Entsorgung	66
12	Technische Daten	66

1 Erläuterung der Symbole



GEFAHR!

Sicherheitshinweis: Kennzeichnet eine Gefahrensituation, die zum Tod oder schwerer Verletzung führt, wenn die jeweiligen Anweisungen nicht befolgt werden.

**WARNUNG!**

Sicherheitshinweis: Kennzeichnet eine Gefahrensituation, die zum Tod oder schwerer Verletzung führen könnte, wenn die jeweiligen Anweisungen nicht befolgt werden.

**VORSICHT!**

Sicherheitshinweis: Kennzeichnet eine Gefahrensituation, die zu geringer oder mittelschwerer Verletzung führen könnte, wenn die jeweiligen Anweisungen nicht befolgt werden.

**ACHTUNG!**

Kennzeichnet eine Situation, die zu Sachschäden führen kann, wenn die jeweiligen Anweisungen nicht befolgt werden.

**HINWEIS**

Ergänzende Informationen zur Bedienung des Produktes.

2 Sicherheitshinweise



GEFAHR! Nichtbeachtung dieser Warnungen führt zum Tod oder schwerer Verletzung.

Gefahr durch Stromschlag

- Bei Booten: Sorgen Sie bei Netzbetrieb unbedingt dafür, dass Ihre Stromversorgung über einen FI-Schutzschalter oder einen Fehlerstrom-Schutzschalter abgesichert ist. Die Installation muss, insbesondere in potentiell feuchten Bereichen, allen geltenden Installationsvorschriften entsprechen.
- Fassen Sie nie mit bloßen Händen an blanke Leitungen. Dies gilt vor allem beim Betrieb am Wechselstromnetz.
- Achten Sie vor der Inbetriebnahme darauf, dass Zuleitung und Stecker trocken sind.



WARNUNG! Nichtbeachtung dieser Warnungen kann zum Tod oder schwerer Verletzung führen.

Gefahr durch Stromschlag

- Wenn das Kühlgerät sichtbare Beschädigungen aufweist, dürfen Sie es nicht in Betrieb nehmen.

- Wenn das Netzkabel des Kühlgeräts beschädigt ist, muss es vom Hersteller oder von einem Kundendienst durch ein geeignetes Netzkabel oder eine geeignete Einheit ersetzt werden, um Gefährdungen zu vermeiden.
- Reparaturen an diesem Kühlgerät dürfen nur von Fachkräften durchgeführt werden. Durch unsachgemäße Reparaturen können erhebliche Gefahren entstehen.
- Schließen Sie das Gerät an eine Steckdose an, die einen geeigneten Anschluss sicherstellt, insbesondere wenn das Gerät geerdet werden muss.

Brandgefahr

- Achten Sie beim Aufstellen des Geräts darauf, dass das Netzkabel nicht eingeklemmt oder beschädigt wird.
- Platzieren Sie keine Steckdosenleisten oder tragbare Stromversorgungen hinter dem Gerät.
- Halten Sie die Lüftungsöffnungen am Gerätegehäuse oder in Einbaukonstruktionen frei von Hindernissen.
- Benutzen Sie keine mechanischen Gegenstände oder anderen Mittel, um den Abtauprozess zu beschleunigen, außer wenn sie vom Hersteller dafür empfohlen werden.
- Öffnen oder beschädigen Sie nicht den Kühlkreislauf.
- Benutzen Sie keine elektrischen Geräte innerhalb des Kühlgerätes, außer wenn diese Geräte vom Hersteller dafür empfohlen werden.

Gesundheitsgefahr

- Dieses Gerät kann von Kindern ab 8 Jahren und von Personen mit verringerten physischen, sensorischen oder mentalen Fähigkeiten oder Mangel an Erfahrung und/oder Wissen verwendet werden, wenn diese Personen beaufsichtigt werden oder im sicheren Gebrauch des Geräts unterwiesen wurden und die daraus resultierenden Gefahren verstanden haben.
- Kinder von 3 bis 8 Jahren dürfen Kühlgeräte be- und entladen.
- Kinder sollten beaufsichtigt werden, um sicherzustellen, dass sie nicht mit dem Gerät spielen.
- Reinigung und Pflege dürfen nicht von Kindern ohne Beaufsichtigung durchgeführt werden.

Explosionsgefahr

- Lagern Sie keine explosionsfähigen Stoffe, wie z. B. Sprühdosen mit brennbarem Treibgas, im Kühlgerät.



VORSICHT! Nichtbeachtung dieser Hinweise kann zu leichten bis mittelschweren Verletzungen führen.

Gefahr durch Stromschlag

- Achten Sie vor der Inbetriebnahme darauf, dass Zuleitung und Stecker trocken sind.
- Trennen Sie das Kühlgerät von der Spannungsversorgung:
 - vor jeder Reinigung und Pflege
 - Nach jedem Gebrauch

Gesundheitsgefahr

Befolgen Sie folgende Hinweise, um eine Verunreinigung von Lebensmitteln zu vermeiden:

- Prüfen Sie, ob die Kühlleistung des Geräts den Anforderungen der Lebensmittel entspricht, die gekühlt werden sollen.
- Lebensmittel dürfen nur in Originalverpackungen oder geeigneten Behältern gelagert werden.
- Ein längeres Öffnen des Kühlgeräts kann zu einem erheblichen Anstieg der Temperatur in den Fächern des Geräts führen.
- Reinigen Sie regelmäßig Oberflächen, die mit Lebensmitteln in Kontakt kommen können, sowie zugängliche Ablaufsysteme.
- Wenn das Gerät über längere Zeiträume leer bleibt:
 - Schalten Sie das Gerät aus.
 - Tauen Sie das Gerät ab.
 - Reinigen und trocknen Sie das Gerät.
 - Lassen Sie den Deckel offenstehen, um Schimmelbildung im Gerät zu verhindern.



ACHTUNG! Beschädigungsgefahr

- Prüfen Sie, ob die Spannungsangabe auf dem Typenschild mit der vorhandenen Energieversorgung übereinstimmt.
- Schließen Sie das Kühlgerät nur wie folgt an:
 - mit dem Gleichstromkabel an die Gleichstromversorgung im Fahrzeug
 - oder mit dem Wechselstromkabel an das Wechselstromnetz
- Ziehen Sie den Stecker nie am Anschlusskabel aus der Steckdose.
- Wenn das Kühlgerät an eine Gleichstromsteckdose angeschlossen ist, trennen Sie das Kühlgerät und andere Verbraucher von der Fahrzeugbatterie, bevor Sie ein Schnellladegerät anschließen.

- Wenn das Kühlgerät an eine Gleichstromsteckdose angeschlossen ist, trennen Sie das Kühlgerät oder schalten Sie es aus, wenn Sie den Motor abstellen. Sonst kann die Batterie entladen werden.
- Das Kühlgerät ist für den Transport ätzender oder lösungsmittelhaltiger Stoffe nicht geeignet.
- Die Isolierung des Kühlgeräts enthält brennbares Cyclopentan und erfordert ein besonderes Entsorgungsverfahren. Entsorgen Sie das Kühlgerät am Ende seiner Nutzungsdauer in einem entsprechenden Recyclingcenter.
- Stellen Sie das Kühlgerät nicht in der Nähe von offenen Flammen oder anderen Wärmequellen (Heizung, direkte Sonneneinstrahlung, Gasöfen usw.) auf.
- **Überhitzungsgefahr!**
Sorgen Sie dafür, dass auf allen Seiten des Kühlgeräts jederzeit ein Belüftungsabstand von mindestens 50 mm eingehalten wird. Halten Sie den Belüftungsbereich frei von jeglichen Gegenständen, die den Luftstrom zum Kühlaggregat behindern könnten.
Verwenden oder lagern Sie das Kühlgerät nicht in geschlossenen Räumen oder Bereichen ohne oder mit nur geringer Belüftung.
- Füllen Sie keine Flüssigkeiten oder Eis in den Innenbehälter.
- Tauchen Sie das Kühlgerät nie in Wasser.
- Schützen Sie das Kühlgerät und die Kabel vor Hitze und Nässe.
- Das Gerät darf keinem Regen ausgesetzt werden.

3 Lieferumfang

Pos. in Abb. 1 , Seite 3	Anzahl	Beschreibung
1	1	Kühlbox
2	1	Anschlusskabel für Gleichstrom-Anschluss
3	1	Anschlusskabel für Wechselstrom-Anschluss

4 Zubehör

Als Zubehör erhältlich (nicht im Lieferumfang enthalten):

Bezeichnung	Art.-Nr.	Modell
Schutzhülle		
CFX3 25PC	9600028749	CFX3 25
CFX3 35PC	9600028455	CFX3 35
CFX3 45PC	9600028456	CFX3 45
CFX3 55PC	9600028457	CFX3 55
		CFX3 55IM
CFX3 75PC	9600028458	CFX3 75DZ
CFX3 95PC	9600028459	CFX3 95DZ
CFX3 100PC	9600028460	CFX3 100
Kühlschrankschiene		
CFX3 SLD3545	9600028548	CFX3 35
		CFX3 45
CFX3 SLD55	9600028549	CFX3 55
		CFX3 55IM
CFX3 SLD75	9600028550	CFX3 75DZ
CFX3 SLD95100	9600028551	CFX3 95DZ
		CFX3 100
CFX3-App	–	passend für alle Modelle
PLB40	9600012878	passend für alle Modelle

Beachten Sie, dass die CFX3-App in Ihrem Land möglicherweise nicht verfügbar ist.

5 Bestimmungsgemäßer Gebrauch

Das Kühlgerät eignet sich zum Kühlen von Lebensmitteln. Das Kühlgerät ist für den Betrieb an einem Gleichstromnetz eines Fahrzeugs oder eines Boots, an einer Gleichstrom-Hilfsbatterie oder an einem Wechselstromnetz ausgelegt.

Das Kühlgerät ist für den mobilen Einsatz geeignet.

Das Kühlgerät ist für den Einsatz im Haushalt und ähnliche Anwendungen vorgesehen, wie

- Personalküchen in Geschäften, Büros und anderen Arbeitsumgebungen
- Landwirtschaftliche Gebäude
- Hotels, Motels und andere wohnungsähnliche Einrichtungen
- „Bed and Breakfast“ u. ä.
- Catering und ähnliche Anwendungen außerhalb des Einzelhandels

Dieses Produkt ist nur für den angegebenen Verwendungszweck und die Anwendung gemäß dieser Anleitung geeignet.

Dieses Handbuch enthält Informationen, die für die ordnungsgemäße Installation und/oder den ordnungsgemäßen Betrieb des Produkts erforderlich sind. Installationsfehler und/oder ein nicht ordnungsgemäßer Betrieb oder eine nicht ordnungsgemäße Wartung haben eine unzureichende Leistung und u. U. einen Ausfall des Geräts zur Folge.

Der Hersteller übernimmt keine Haftung für Verletzungen oder Schäden am Produkt, die durch Folgendes entstehen:

- unsachgemäße Montage oder falscher Anschluss, einschließlich Überspannung
- unsachgemäße Wartung oder Verwendung von anderen als den vom Hersteller gelieferten Original-Ersatzteilen
- Veränderungen am Produkt ohne ausdrückliche Genehmigung des Herstellers
- Verwendung für andere als die in der Anleitung beschriebenen Zwecke

Dometic behält sich das Recht vor, das Erscheinungsbild des Produkts und dessen technische Daten zu ändern.

6 Funktionsbeschreibung

Die Kühlung erfolgt durch einen wartungsarmen Kühlkreislauf mit Kompressor. Die umfassende Isolierung und der leistungsstarke Kompressor gewährleisten eine effiziente und schnelle Kühlung.

Die Kühlbox ist für den mobilen Einsatz geeignet.

Das Kühlgerät kann kurzzeitigen Neigungen von 30° standhalten.







6.1 Funktionsumfang







- Netzteil mit Vorrangschaltung zum Anschluss an ein Wechselstromnetz
- Dreistufiger Batteriewächter zum Schutz der Fahrzeugbatterie
- Display mit Temperaturanzeige in °C und °F
- Temperatureinstellung in Schritten von 1 °C (1 °F)
- Integrierte WiFi- und Bluetooth-Funktion, somit über eine App steuerbar
- Klappbare Tragegriffe
- USB-Ladegerät für tragbare Geräte wie z. B. Mobiltelefone
- Herausnehmbarer Korbeinsatz
- **Nur CFX3 55IM:** Eiswürfelbereiter

6.2 Bedien- und Anzeigeelemente

Riegel für Deckel: Abb. 2 1, Seite 3

Bedienfeld (Abb. 3 1, Seite 4):

Pos.	Beschreibung	Erläuterung
1		Schaltet die Kühlbox ein, wenn die Taste kurz gedrückt wird Schaltet die Kühlbox aus, wenn die Taste drei Sekunden gedrückt wird Zum Hauptmenü zurückkehren
2	Display	Zeigt folgende Informationen an AC : Wechselstromversorgung ist angeschlossen DCV : Gleichstromversorgung ist angeschlossen  : Bluetooth ist aktiviert  : WiFi ist aktiviert  : Anzeige ist gesperrt  : Kompressor arbeitet  : Eiswürfelbereiter arbeitet (nur CFX3 55IM)

Pos.	Beschreibung	Erläuterung
3		<p>Drücken Sie auf , um nach oben zu navigieren oder um den gewählten Wert zu erhöhen.</p> <p>Drücken Sie auf , um nach unten zu navigieren oder um den gewählten Wert zu verringern.</p> <p>Durch gleichzeitiges Drücken von  und  für 3 Sekunden wird die Anzeige ver- oder entriegelt.</p>
4		Mit dieser Option wählen Sie ein Menü aus oder speichern den gewählten Wert.

Anschlussbuchsen (Abb. 4, Seite 4):

Pos.	Beschreibung
1	Anschlussbuchse Wechselspannungsversorgung
2	Anschlussbuchse Gleichspannungsversorgung
3	Halter Sicherung für Gleichstromkreis
4	Sicherungshalter (Wechselspannung)

7 Bedienung

Um Lebensmittelverschwendung zu vermeiden, beachten Sie bitte Folgendes:

- Halten Sie Temperaturschwankungen so gering wie möglich. Öffnen Sie das Kühlgerät nur so oft und so lange wie nötig. Lagern Sie Lebensmittel so, dass die Luft immer noch gut zirkulieren kann.
- Passen Sie die Temperatur der Menge und Art der Lebensmittel an.
- Lebensmittel nehmen leicht Gerüche auf und geben Gerüche oder Aromen ab. Lagern Sie Lebensmittel daher stets abgedeckt oder in geschlossenen Behältern bzw. Flaschen.

7.1 Vor dem ersten Gebrauch



HINWEIS

Bevor Sie das neue Kühlgerät in Betrieb nehmen, sollten Sie es aus hygienischen Gründen innen und außen mit einem feuchten Tuch reinigen (siehe auch Kapitel „Reinigung und Pflege“ auf Seite 61).

7.2 Energie sparen

- Wählen Sie einen gut belüfteten und vor Sonneneinstrahlung geschützten Stellplatz.
- Lassen Sie warme Speisen erst abkühlen, bevor Sie sie im Gerät kühl halten.
- Öffnen Sie den Kühlschrank nicht häufiger als nötig.
- Lassen Sie den Kühlschrank nicht länger offen stehen als nötig.
- Wenn das Gerät über einen Korb verfügt: Um einen optimalen Energieverbrauch zu erreichen, positionieren Sie den Korb auf die gleiche Weise wie bei der Auslieferung.
- Prüfen Sie in regelmäßigen Abständen, ob die Dichtung des Deckels noch richtig sitzt.

7.3 Deckelöffnungsrichtung umkehren

CFX3 55, CFX3 55IM, CFX3 100

- Gehen Sie vor wie dargestellt (Abb. **5**, Seite 5).

CFX3 75DZ, CFX3 95DZ

- Gehen Sie vor wie dargestellt (Abb. **6**, Seite 6).

7.4 Kühlgerät anschließen



ACHTUNG! Beschädigungsgefahr

- Zum Schutz des Geräts verfügt das im Lieferumfang enthaltene Gleichstromkabel über eine Sicherung im Stecker. Entfernen Sie **nicht** den Gleichstromstecker mit der Sicherung. Verwenden Sie nur das im Lieferumfang enthaltene Gleichstromkabel.
- Klemmen Sie die Kühlbox und andere Verbraucher von der Batterie ab, bevor Sie die Batterie mit einem Schnellladegerät aufladen. Überspannungen können die Elektronik der Geräte beschädigen.

An eine Batterie anschließen

- Gehen Sie vor wie dargestellt (Abb. **7**, Seite 7).

Anschluss über erweiterte Gleichstrom-Festverdrahtung (nur CFX3 100)

- Gehen Sie vor wie dargestellt (Abb. **8**, Seite 8).

Anschluss an eine Wechselstromversorgung



GEFAHR! Gefahr durch Stromschlag

- Hantieren Sie nie mit Steckern und Schaltern, wenn Sie nasse Hände haben oder mit den Füßen in der Nässe stehen.
- Wenn Sie Ihr Kühlgerät an Bord eines Bootes an einem Wechselspannungsnetz betreiben, müssen Sie einen FI-Schutzschalter zwischen Wechselspannungsnetz und Kühlgerät schalten. Lassen Sie sich von einem Fachmann beraten.

► Gehen Sie vor wie dargestellt (Abb. **9**, Seite 9).

7.5 Kühlgerät verwenden



ACHTUNG! Überhitzungsgefahr

Stellen Sie jederzeit eine ausreichende Belüftung sicher, sodass die beim Betrieb entstehende Wärme abgeführt werden kann. Stellen Sie sicher, dass die Lüftungsschlitze nicht abgedeckt sind. Sorgen Sie dafür, dass das Gerät in ausreichendem Abstand zu Wänden oder Gegenständen steht, sodass die Luft zirkulieren kann.



HINWEIS

Bei Betrieb an einer Batterie schaltet sich das Display bei niedriger Batteriespannung automatisch ab.

- Kühlbox einschalten: Abb. **10**, Seite 9
- Kühlbox ausschalten: Abb. **11**, Seite 10



7.6 Display benutzen

Displaystati (Abb. **12, Seite 10)**

Pos.	Beschreibung
A	Stand-By
B	Leerlauf
C	Verriegelt

Displayübersicht: Abb. 13, Seite 11**Durch die Menüs navigieren**

Das markierte Menü ist ausgewählt.



- ▶ Drücken Sie , um nach oben zu navigieren.
- ▶ Drücken Sie , um nach unten zu navigieren.

Ein Menü auswählen

- ▶ Drücken Sie , um das gewünschte Menü auszuwählen.

Einstellungen ändern



Der markierte Wert oder die markierte Einstellung ist ausgewählt.

- ▶ Drücken Sie , um den gewählten Wert zu erhöhen oder die vorherige Einstellung zu wählen.
- ▶ Drücken Sie , um den gewählten Wert zu verringern oder die nächste Einstellung zu wählen.

Zum vorherigen Menü zurückkehren

- ▶ Drücken Sie , um zum vorherigen Menü zurückzukehren, ohne zu speichern.

7.7 Display ver- und entriegeln

- ▶ Durch gleichzeitiges Drücken von  und  für 3 Sekunden wird die Anzeige ver- oder entriegelt (Abb. 14, Seite 11).

7.8 Temperatureinheit wählen

- ▶ Gehen Sie vor wie dargestellt (Abb. 15, Seite 11).

7.9 Temperatur einstellen**ACHTUNG! Gefahr von Schäden durch zu niedrige Temperatur**

Achten Sie darauf, dass sich nur Gegenstände bzw. Waren in dem Kühlgerät befinden, die auf die gewählte Temperatur gekühlt werden dürfen.

- ▶ Gehen Sie vor wie dargestellt (Abb. 16, Seite 12).

7.10 Batteriewächter verwenden

Das Gerät ist mit einem 3-stufigen Batteriewächter ausgestattet. Der Batteriewächter verhindert eine übermäßige Entladung, wenn das Gerät an eine Fahrzeug-Starterbatterie angeschlossen ist, oder maximiert die Nutzung einer Versorgungsbatterie.

Wird die Kühlbox bei ausgeschalteter Zündung im Fahrzeug betrieben, schaltet sich die Kühlbox selbstständig ab, sobald die Versorgungsspannung unter einen einstellbaren Wert abfällt. Die Kühlbox schaltet sich wieder ein, sobald durch Aufladung der Batterie die Wiedereinschaltspannung erreicht wird.



ACHTUNG! Beschädigungsgefahr

Die Batterie wird bei Abschalten durch den Batteriewächter nicht mehr vollständig aufgeladen. Vermeiden Sie wiederholtes Starten. Sorgen Sie dafür, dass die Batterie wieder aufgeladen wird.



HINWEIS

Wenn das Kühlgerät von einer Starterbatterie versorgt wird, wählen Sie den Batteriewächter-Modus „MEDIUM“ oder „HIGH“. Wenn die Kühlbox an eine Versorgungsbatterie angeschlossen ist, ist der Batteriewächter-Modus „LOW“ ausreichend.

- Gehen Sie vor wie dargestellt (Abb. **17**, Seite 13).

7.11 Displayhelligkeit einstellen

- Gehen Sie vor wie dargestellt (Abb. **18**, Seite 13).

7.12 Fächer ein- oder ausschalten (nur CFX 3 75DZ, CFX 3 95DZ)

Sie können jede Zone einzeln oder beide aktivieren.

- Gehen Sie vor wie dargestellt (Abb. **19**, Seite 14).

7.13 Eiswürfelbereiter verwenden (nur CFX 3 55IM)



HINWEIS

- Unabhängig von der Temperatureinstellung des Hauptfachs ist die Eiswürfelbereiterzone für die Herstellung von Eiswürfeln ausgelegt, wenn der Eiswürfelbereiter eingeschaltet ist.
- Der Energieverbrauch des Kühlergeräts steigt mit eingeschaltetem Eisbereiter. Deshalb sollten Sie den Eisbereiter ausschalten, wenn er nicht benötigt wird.
- Die Werkseinstellung für den Eisbereiter ist AUS.

- Gehen Sie vor wie dargestellt (Abb. **20**, Seite 14).

Eisschale mit Trinkwasser füllen

1. Nehmen Sie die Eisschalen (Abb. **21** 1, Seite 15) aus dem Eiswürfelbereitergehäuse (Abb. **21** 2, Seite 15) heraus.
2. Nehmen Sie die Eisschalenabdeckungen ab, füllen Sie sauberes Wasser ein und setzen Sie die Abdeckung wieder auf. Achten Sie darauf, den Rand der Dichtung rundum zu drücken.
3. Positionieren Sie die Eisschalen wieder im Eiswürfelbereitergehäuse und schließen Sie den Deckel.



HINWEIS

Trocknen Sie verschüttetes Wasser unter den Eisschalen ab. Dadurch wird die Eisbildung unter den Schalen reduziert und die Entnahme erleichtert.

Eiswürfel entnehmen

- Öffnen Sie den Deckel des Eiswürfelbereitergehäuses und heben Sie ihn unter die Vorderseite der Eisschalen an.



HINWEIS

Das Entfernen kann bei hoher Luftfeuchtigkeit zusätzliche Kraft mit zwei Händen erfordern, da dies zu einer Eisbindung unter den Eisschalen führen kann.

- Entfernen Sie die Eisschalenabdeckungen und drehen Sie die Schalen, um die Eiswürfel freizugeben.

Eiswürfelbereitergehäuse entfernen

Das Eiswürfelbereitergehäuse kann zur Reinigung oder bei Nichtgebrauch abgenommen werden, um den nutzbaren Raum im Inneren des Kühlergeräts zu vergrößern:

- ▶ Heben Sie das Gehäuse an einem Ende an, bis die Lasche ausrastet, und entfernen Sie es dann.
- ▶ Zum Wiedereinbau in umgekehrter Reihenfolge vorgehen, indem die Laschen nach unten gedrückt werden, um in der Position einzurasten.

Tipps zur Benutzung des Eiswürfelbereiters

- Der Eiswürfelbereiter macht nach dem Einschalten einige Stunden lang schnell Eis und geht dann automatisch in einen Eisermhaltungsmodus über, um den Energieverbrauch zu reduzieren. Wenn mehrere Eisportionen so schnell wie möglich benötigt werden, können Sie den Eiswürfelbereiter durch Aus- und Wiedereinschalten wieder in den Schnelleisbereitungsmodus versetzen. Wiederholen Sie dies nach Bedarf.
- Niedrig eingestellte Gefriertemperaturen im Hauptfach können bei hohen Umgebungstemperaturbedingungen mit eingeschaltetem Eiswürfelbereiter nicht gehalten werden.

Eiswürfelbereiter reinigen und trocknen

- ▶ Bei Nichtgebrauch reinigen und trocknen Sie die Eisschalen und das Innere des Eiswürfelbereiters, um Schimmelbildung zu vermeiden.
- ▶ Reinigen Sie die Eiswürfelschalen nach längerer Nichtbenutzung mit einer milden Spülmittellösung und spülen Sie sie vor der Verwendung mit sauberem Wasser ab.

7.14 CFX3-App herunterladen

Der Kühler kann über Bluetooth oder WiFi mithilfe einer App überwacht und gesteuert werden, die Sie auf einem kompatiblen Gerät installieren können.

- ▶ Laden Sie die CFX3-App aus dem App Store oder von Google Play herunter.



Beachten Sie, dass die CFX3-App in Ihrem Land möglicherweise nicht verfügbar ist.

7.15 Bluetooth-Signal einstellen und Verbindung zur App herstellen

Der Kühler kann über Bluetooth überwacht und gesteuert werden. Dazu müssen Sie den Kühler mit Ihrem Bluetooth-Gerät koppeln.



HINWEIS

- Das Koppeln muss innerhalb der CFX3-App erfolgen, nicht in den Geräteeinstellungen.
- Für die Bluetooth-Verbindung ist kein Passwort erforderlich.

► Gehen Sie vor wie dargestellt (Abb. **22**, Seite 15).

7.16 WiFi-Signal einstellen und Verbindung zur App herstellen

Der Kühler kann über eine direkte WiFi-Verbindung zum Kühler oder über ein WiFi-Netzwerk überwacht und gesteuert werden.

► Gehen Sie wie abgebildet (Abb. **23**, Seite 16) vor, um WiFi einzuschalten.

- Für eine direkte WiFi-Verbindung zum Kühler gehen Sie zu den Geräteeinstellungen und wählen Sie Ihren Kühler aus.
 - Der WiFi-Name Ihres Kühlers beginnt mit „CFX3“.
 - Das voreingestellte Passwort lautet „**00000000**“.
 - Sie können den WiFi-Namen und das Passwort in der CFX3-App personalisieren.



HINWEIS

Für die Verbindung über das WiFi-Netzwerk gehen Sie in der App zu „Netzwerkverbindung“ in den EINSTELLUNGEN.

7.17 CFX-Name und Passwort in der App ändern

- Sie können den Namen Ihres CFX in der App personalisieren.
 - Der gleiche Name gilt sowohl für Bluetooth als auch für WiFi.
 - Sie können auch das Passwort in der App personalisieren (gilt nur für WiFi).
- Rufen Sie „CFX-Name und Passwort“ in den EINSTELLUNGEN der App auf.

7.18 App-Passwort zurücksetzen (nur WiFi)

Sie können das App-Passwort auf die Werkseinstellung „00000000“ zurücksetzen.

- Gehen Sie vor wie dargestellt (Abb. 23, Seite 16).

7.19 Auf Werkseinstellungen zurücksetzen

Mit der Rücksetzfunktion werden alle Displaymenü- und App-Felder auf die ursprünglichen Werkseinstellungen zurückgesetzt.

- Gehen Sie vor wie dargestellt (Abb. 24, Seite 16).

7.20 USB-Anschluss für Spannungsversorgung

Sie können den USB-Anschluss zum Laden von Kleingeräten (z. B. Mobiltelefone und MP3-Player) nutzen.



HINWEIS

Stellen Sie sicher, dass das an den USB-Anschluss angeschlossene Kleingerät für den Betrieb bei 5 V/2 A geeignet ist.

- Gehen Sie wie in (Abb. 26, Seite 17) gezeigt vor.

7.21 Kühlbox abtauen

Luftfeuchtigkeit kann sich im Innenraum des Kühlgeräts als Reif niederschlagen, der die Kühlleistung verringert. Tauen Sie das Gerät rechtzeitig ab.



ACHTUNG! Beschädigungsgefahr

Verwenden Sie nie harte oder spitze Werkzeuge zum Entfernen von Eisschichten oder zum Lösen festgefrorener Gegenstände.

Gehen Sie wie folgt vor, um die Kühlbox abzutauen:

1. Entfernen Sie alle Gegenstände aus dem Kühlgerät.
2. Lagern Sie sie ggf. in einem anderen Kühlgerät, damit sie kalt bleiben.
3. Schalten Sie das Gerät aus.
4. Lassen Sie den Deckel geöffnet.
5. Wischen Sie das Tauwasser auf.

7.22 Austauschen der Wechselstromsicherung



GEFAHR! Gefahr durch Stromschlag

Trennen Sie das Gerät vor dem Austauschen der Gerätesicherung von der Spannungsversorgung und ziehen Sie das Anschlusskabel ab.

1. Unterbrechen Sie die Spannungsversorgung des Geräts.
2. Ziehen Sie das Anschlusskabel ab.
3. Hebeln Sie den Sicherungseinsatz (Abb. **4** 4, Seite 4) z. B. mit einem Schraubendreher heraus.
4. Tauschen Sie die defekte Glassicherung gegen eine neue Sicherung desselben Typs mit demselben Wert (flink, 4 A, 250 V) aus.
5. Drücken Sie den Sicherungseinsatz wieder in das Gehäuse.
6. Verbinden Sie das Gerät wieder mit der Spannungsversorgung.

7.23 Sicherung für Gleichstromkreis ersetzen

1. Hebeln Sie den Sicherungsdeckel (Abb. **4** 3, Seite 4) mit einem Schraubendreher heraus.
2. Drehen Sie den Sicherungsdeckel um und entfernen Sie die defekte Flachstecksicherung mit einem Haken.
3. Setzen Sie eine neue Sicherung desselben Typs mit demselben Wert ein.
4. Setzen Sie den Sicherungsdeckel wieder ein.

7.24 Sicherung im Gleichstromstecker ersetzen

1. Tauschen Sie die defekte Sicherung gegen eine neue Sicherung desselben Typs mit demselben Wert aus.
2. Gehen Sie vor wie dargestellt (Abb. **27**, Seite 17).

7.25 Austauschen der Lichtleiterplatte



ACHTUNG! Beschädigungsgefahr

Die Lampe darf nur durch den Hersteller, einen Kundendienst oder eine ähnlich qualifizierte Person ersetzt werden, um Gefährdungen zu vermeiden.

8 Reinigung und Pflege



ACHTUNG! Beschädigungsgefahr

- Reinigen Sie das Kühlgerät niemals unter fließendem Wasser oder in Spülwasser.
- Verwenden Sie zum Reinigen keine scharfen Reinigungsmittel oder harten Gegenstände, da diese das Kühlgerät beschädigen können.

- Reinigen Sie das Kühlgerät innen und außen gelegentlich mit einem feuchten Tuch.
- Stellen Sie sicher, dass die Be- und Entlüftungsöffnungen des Geräts frei von Staub und Verunreinigungen sind, damit die beim Betrieb entstehende Wärme abgeführt werden kann und das Gerät keinen Schaden nimmt.

9 Störungsbeseitigung

Störung	Mögliche Ursache	Lösungsvorschlag
Das Gerät ist nicht funktionsfähig (Gleichstrommodus, Zündung ein).	Die Gleichstromversorgung führt keine Spannung.	► Bei den meisten Fahrzeugen muss der Zündschalter eingeschaltet sein, damit die Gleichstromsteckdose Spannung führt.
	Die Gleichstromsteckdose ist verschmutzt. Das hat einen schlechten elektrischen Kontakt zur Folge.	► Wenn der Gerätestecker in der Gleichstromsteckdose sehr warm wird, muss entweder die Steckdose gereinigt werden oder der Stecker ist möglicherweise nicht richtig zusammengesetzt.
	Die Sicherung des Gleichstromsteckers ist durchgebrannt.	► Ersetzen Sie die Sicherung im Gleichstromstecker siehe Kapitel „Sicherung für Gleichstromkreis ersetzen“ auf Seite 60.
	Die Gerätesicherung für den Gleichstromkreis ist durchgebrannt.	► Tauschen Sie die Gleichstromsicherung aus, siehe Kapitel „Sicherung für Gleichstromkreis ersetzen“ auf Seite 60.
	Die Fahrzeug-Sicherung ist durchgebrannt.	► Tauschen Sie die Sicherung der Gleichstromsteckdose des Fahrzeugs aus. Beachten Sie dazu die Bedienungsanleitung Ihres Fahrzeugs.
Das Gerät ist nicht funktionsfähig (Wechselstrommodus).	Wechselspannungssteckdose führt keine Spannung.	► Versuchen Sie es an einer anderen Steckdose.
	Die Gerätesicherung für den Wechselstromkreis ist durchgebrannt.	► Tauschen Sie die Wechselstromsicherung aus, siehe Kapitel „Austauschen der Wechselstromsicherung“ auf Seite 60.
	Das integrierte Netzteil ist defekt.	► Die Reparatur kann nur von einem zugelassenen Kundendienstbetrieb durchgeführt werden.
Das Display reagiert nicht auf Tastendrücke.	Das Display ist gesperrt.	► Entsperrten Sie das Display, siehe Kapitel „Display ver- und entriegeln“ auf Seite 54.

Störung	Mögliche Ursache	Lösungsvorschlag
Die App kann das Gerät nicht steuern.	Bluetooth oder WiFi ist nicht verbunden.	➤ Verbinden Sie Bluetooth, siehe Kapitel „Bluetooth-Signal einstellen und Verbindung zur App herstellen“ auf Seite 58, oder verbinden Sie WiFi, siehe Kapitel „WiFi-Signal einstellen und Verbindung zur App herstellen“ auf Seite 58.
Das Display zeigt eine Warnmeldung oder einen Warncode an.	–	➤ Siehe Tabelle unten.

Warnmeldungen

Z. B. siehe Abb. **25** A, Seite 16.

Warnmeldung	Beschreibung	Mögliche Ursache	Lösungsvorschlag
!ALERT - Lid open > 3 min	Deckel mehr als 3 Minuten geöffnet	<ul style="list-style-type: none"> • Deckel nicht vollständig verriegelt • Interner Fehler 	<ul style="list-style-type: none"> ➤ Prüfen, ob der Deckel vollständig verriegelt ist ➤ Inspektion durch eine zugelassene Reparaturwerkstatt erforderlich

Warnmeldung	Beschreibung	Mögliche Ursache	Lösungsvorschlag
!ALERT - Voltage low	Das Gerät hat aufgrund von Unterspannung den Gleichstrombetrieb eingestellt	<ul style="list-style-type: none"> • Unzureichende Versorgungsspannung • Batteriespannung zu niedrig • Der Batteriewächter ist zu hoch eingestellt 	<ul style="list-style-type: none"> ➤ Auf Spannungsabfall von der Batterie zur Steckdose prüfen und ggf. Verdrahtungsstärke erhöhen ➤ Batterie prüfen und bei Bedarf aufladen ➤ Eine niedrigere Einstellung für den Batteriewächter wählen
	Das Gerät hat aufgrund einer anomal hohen Spannung den Gleichstrombetrieb eingestellt > 31,5 V. (ungewöhnliches Ereignis – nur zum Schutz der Elektronik – verwendet dieselbe Alarmmeldung wie oben beschriebenes Unterspannungsereignis)	<ul style="list-style-type: none"> • Gleichstromversorgungsspannung nicht gemäß Spezifikation • Falsche Versorgungsspannung • Interner Fehler 	<ul style="list-style-type: none"> ➤ Sicherstellen, dass die Spezifikation für die Gleichstromversorgungsspannung mit dem CFX3-Typenschild übereinstimmt ➤ Gleichspannungsversorgung überprüfen und bei Defekt reparieren oder austauschen ➤ Inspektion durch eine zugelassene Reparaturwerkstatt erforderlich

Warncodes

Z. B. siehe Abb. 25 B, Seite 16.

Warncode	Störung	Mögliche Ursache	Lösungsvorschlag
!WARNING 32	Überstrom des Lüfters	Interner Fehler	➤ Das Gerät für mindestens 5 Minuten ausschalten und dann neu starten. Wenn das Problem weiter besteht, ist eine Inspektion durch eine autorisierte Werkstatt erforderlich.
!WARNING 33	Kompressorstart fehlgeschlagen		

Warncode	Störung	Mögliche Ursache	Lösungsvorschlag
!WARNING 34	Kompressor- zahl niedrig	<ul style="list-style-type: none"> • Hohe Um- gebungstemperatur • Entlüftungsöff- nung verstopft oder unzurei- chender Abstand • Interner Fehler 	<ul style="list-style-type: none"> ➤ Das Gerät für mindes- tens 30 Minuten aus- schalten oder an einen kühlere Standort stel- len und dann neu starten ➤ Entlüftungsöffnungen freilegen <p>Inspektion durch eine zuge- lassene Reparaturwerkstatt erforderlich</p>
!WARNING 35	Übertemperatur des Reglers		
!WARNING 01	Offener Strom- kreis NTC, SZ und DZ GROSS	Interner Fehler	Inspektion durch eine zuge- lassene Reparaturwerkstatt erforderlich
!WARNING 11	Offener Strom- kreis NTC, DZ KLEIN		
!WARNING 02	Kurzschluss NTC, SZ und DZ GROSS		
!WARNING 12	Kurzschluss NTC, SZ KLEIN		
!WARNING 09	DZ-Ventil oder Eiswürfelbereiter- Ventil defekt		<ul style="list-style-type: none"> ➤ Das Gerät für mindes- tens 1 Minute ausschalt- en, dann neu starten. Wenn das Problem wei- ter besteht, ist eine Ins- pektion durch eine autorisierte Werkstatt erforderlich.
!WARNING 03/43	Kommunikations- fehler		

10 Garantie

Es gilt die gesetzliche Gewährleistungsfrist. Sollte das Produkt defekt sein, wenden Sie sich bitte an Ihren Fachhändler oder die Niederlassung des Herstellers in Ihrem Land (siehe dometic.com/dealer).

Bitte senden Sie bei einem Reparatur- bzw. Gewährleistungsantrag folgende Unterlagen mit dem Produkt ein:

- eine Kopie der Rechnung mit Kaufdatum
- einen Reklamationsgrund oder eine Fehlerbeschreibung

Bitte beachten Sie, dass eigenständig oder nicht fachgerecht durchgeführte Reparaturen die Sicherheit gefährden und zum Erlöschen der Garantie führen können.

11 Entsorgung



WARNUNG! Gefahr des Einschließens von Kindern

Vor der Entsorgung Ihres alten Kühlgeräts:

- Den Deckel demontieren.
- Die Körbe im Kühlgerät belassen, damit Kinder nicht einfach hineinsteigen können.

Recycling von Verpackungsmaterial



- Geben Sie das Verpackungsmaterial möglichst in den entsprechenden Recycling-Müll.

Recycling von Produkten mit nicht auswechselbaren Batterien, wiederaufladbaren Batterien oder Leuchtmitteln



- Wenn das Produkt nicht auswechselbare Batterien, wiederaufladbare Batterien oder Leuchtmittel enthält, brauchen Sie diese vor der Entsorgung nicht zu entfernen.



- Wenn Sie das Gerät endgültig entsorgen möchten, informieren Sie sich bitte bei Ihrem Wertstoffhof vor Ort oder bei Ihrem Fachhändler, wie dies gemäß den geltenden Entsorgungsvorschriften zu tun ist.
- Das Produkt kann kostenlos entsorgt werden.

12 Technische Daten



HINWEIS

Die unter „Kühlleistung“ angegebene Mindesttemperatur kann nicht erreicht werden, wenn die Umgebungstemperatur bei den Modellen CFX3 25/35/45/55/55IM/100 über 32 °C (90 °F) oder bei den Modellen CFX3 75DZ/95DZ über 30 °C (86 °F) liegt (Einstellung klein -22 °C/groß +4 °C).

Prüfung/Zertifikate:



	CFX3 25	CFX3 35
Anschlussspannung:	12/24 V $\overline{\text{---}}$ 100-240 V \sim	
Nennstrom:	12 V $\overline{\text{---}}$: 6,5 A 24 V $\overline{\text{---}}$: 3,2 A 100 V \sim : 0,90 A 240 V \sim : 0,38 A	12 V $\overline{\text{---}}$: 7,5 A 24 V $\overline{\text{---}}$: 3,3 A 100 V \sim : 0,94 A 240 V \sim : 0,39 A
Kühlleistung:	+20 °C bis -22 °C (+68 °F bis -8 °F)	
Klimaklasse:	N, T	
Umgebungstemperatur:	+16 °C bis +43 °C (+61 °F bis +110 °F)	
USB-Ladeanschluss:	5 V $\overline{\text{---}}$, 2 A	
Frequenzbereich:	WiFi: 2412 MHz – 2472 MHz/2422 MHz – 2462 MHz Bluetooth/BLE: 2402 MHz – 2480 MHz	
Frequenzbereich (WiFi):	2,4 GHz	
HF-Ausgangsleistung:	WiFi: 16,62 dBm (802.11b), 16,23 dBm (802.11g), 16,45 dBm (802.11n20), 16,02 dBm (802.11n40) Bluetooth: 8,31 dBm Bluetooth LE: 6,67 dBm	
Kältemittelmenge:	32 g	38 g
CO ₂ -Äquivalent:	0,046 t	0,054 t
Treibhauspotential (GWP):	1430	
Abmessungen (B x T x H) in mm (inkl. Griffe):	342 x 569 x 420	398 x 694 x 407
Gewicht:	12,7 kg	16,9 kg

	CFX 3 45	CFX 3 55
Anschlussspannung:	12/24 V \equiv 100–240 V \sim	
Nennstrom:	12 V \equiv : 8,2 A 24 V \equiv : 3,5 A 100 V \sim : 0,96 A 240 V \sim : 0,40 A	12 V \equiv : 8,7 A 24 V \equiv : 3,7 A 100 V \sim : 0,98 A 240 V \sim : 0,41 A
Kühlleistung:	+20 °C bis –22–22 °C (+68 °F bis –8 °F)	
Klimaklasse:	N, T	
Umgebungstemperatur:	+16 °C bis +43 °C (+61 °F bis +110 °F)	
USB-Ladeanschluss:	5 V \equiv , 2 A	
Frequenzbereich:	WiFi: 2412 MHz – 2472 MHz/2422 MHz – 2462 MHz Bluetooth/BLE: 2402 MHz – 2480 MHz	
Frequenzbereich (WiFi):	2,4 GHz	
HF-Ausgangsleistung:	WiFi: 16,62 dBm (802.11b), 16,23 dBm (802.11g), 16,45 dBm (802.11n20), 16,02 dBm (802.11n40) Bluetooth: 8,31 dBm Bluetooth LE: 6,67 dBm	
Kältemittelmenge:	42 g	45 g
CO ₂ -Äquivalent:	0,060 t	0,064 t
Treibhauspotential (GWP):	1430	
Abmessungen (B x T x H) in mm (inkl. Griffe):	398 x 694 x 476	720 x 455 x 480
Gewicht:	18,7 kg	20,4 kg

	CFX3 55IM	CFX3 75DZ	CFX3 95DZ
Anschlussspannung:	12/24 V=== 100-240 V~		
Nennstrom:	12 V===: 8,9 A 24 V===: 3,8 A 100 V~: 1,00 A 240 V~: 0,42 A	12 V===: 9,6 A 24 V===: 4,2 A 100 V~: 1,12 A 240 V~: 0,47 A	12 V===: 10,4 A 24 V===: 4,6 A 100 V~: 1,22 A 240 V~: 0,51 A
Kühlleistung:	+20 °C bis -22 °C (+68 °F bis -8 °F)		
Klimaklasse:	N, T		
Umgebungstemperatur:	+16 °C bis +43 °C (+61 °F bis +110 °F)		
USB-Ladeanschluss:	5 V===, 2 A		
Frequenzbereich:	WiFi: 2412 MHz – 2472 MHz/2422 MHz – 2462 MHz Bluetooth/BLE: 2402 MHz – 2480 MHz		
Frequenzbereich (WiFi):	2,4 GHz		
HF-Ausgangsleistung:	WiFi: 16,62 dBm (802.11b), 16,23 dBm (802.11g), 16,45 dBm (802.11n20), 16,02 dBm (802.11n40) Bluetooth: 8,31 dBm Bluetooth LE: 6,67 dBm		
Kältemittelmenge:	45 g	59 g	67 g
CO ₂ -Äquivalent:	0,064 t	0,084 t	0,096 t
Treibhauspotential (GWP):	1430		
Abmessungen (B x T x H) in mm (inkl. Griffe):	720 x 455 x 480	892 x 495 x 472	962 x 530 x 472
Gewicht:	21,3 kg	27,8 kg	29,8 kg

	CFX3 100
Anschlussspannung:	12/24 V=== 100-240 V~
Nennstrom:	12 V===: 10,8 A 24 V===: 4,8 A 100 V~: 1,28 A 240 V: 0,53 A
Kühlleistung:	+20 °C bis -22 °C (+68 °F bis -8 °F)
Klimaklasse:	N, T
Umgebungstemperatur:	+16 °C bis +43 °C (+61 °F bis +110 °F)
USB:	5 V===, 2 A
Frequenzbereich:	WiFi: 2412 MHz – 2472 MHz/2422 MHz – 2462 MHz Bluetooth/BLE: 2402 MHz – 2480 MHz
Frequenzbereich (WiFi):	2,4 GHz
HF-Ausgangsleistung:	WiFi: 16,62 dBm (802.11b), 16,23 dBm (802.11g), 16,45 dBm (802.11n20), 16,02 dBm (802.11n40) Bluetooth: 8,31 dBm Bluetooth LE: 6,67 dBm
Kältemittelmenge:	60 g
CO ₂ -Äquivalent:	0,086 t
Treibhauspotential (GWP):	1430
Abmessungen (B x T x H) in mm (inkl. Griffe):	962 x 530 x 472
Gewicht:	29,6 kg

Der Kühlkreis enthält R134a.

Dieses Produkt enthält fluorierte Treibhausgase.

Das Kühlaggregat ist hermetisch verschlossen.

Die Funkanlagen Dometic CFX3 25 bis CFX3 100 erfüllen die Anforderungen der Richtlinie 2014/53/EU. Sie finden die EU-Konformitätserklärung des Geräts auf documents.dometic.com.

Veillez lire et suivre attentivement l'ensemble des instructions, directives et avertissements figurant dans ce manuel afin d'installer, d'utiliser et d'entretenir le produit correctement à tout moment. Ces instructions DOIVENT rester avec le produit.

En utilisant ce produit, vous confirmez expressément avoir lu attentivement l'ensemble des instructions, directives et avertissements et que vous comprenez et acceptez de respecter les modalités et conditions énoncées dans le présent document. Vous acceptez d'utiliser ce produit uniquement pour l'usage et l'application prévus et conformément aux instructions, directives et avertissements figurant dans le présent manuel, ainsi qu'à toutes les lois et réglementations applicables. En cas de non-respect des instructions et avertissements figurant dans ce manuel, vous risquez de vous blesser ou de blesser d'autres personnes, d'endommager votre produit ou d'endommager d'autres biens à proximité. Le présent manuel produit, y compris les instructions, directives et avertissements, ainsi que la documentation associée peuvent faire l'objet de modifications et de mises à jour. Pour obtenir des informations actualisées sur le produit, veuillez consulter le site documents.dometic.com, dometic.com.

Sommaire

1	Signification des symboles	71
2	Consignes de sécurité	72
3	Contenu de la livraison	75
4	Accessoires	76
5	Usage conforme	77
6	Description du fonctionnement	78
7	Utilisation	80
8	Nettoyage et maintenance	89
9	Guide de dépannage	90
10	Garantie	94
11	Mise au rebut	94
12	Caractéristiques techniques	95

1 Signification des symboles



DANGER !

Consignes de sécurité : indiquent une situation dangereuse qui, si elle n'est pas évitée, entraînera des blessures graves, voire mortelles.



AVERTISSEMENT !

Consignes de sécurité : indiquent une situation dangereuse qui, si elle n'est pas évitée, est susceptible d'entraîner des blessures graves, voire mortelles.

**ATTENTION !**

Consignes de sécurité : indiquent une situation dangereuse qui, si elle n'est pas évitée, est susceptible d'entraîner des blessures légères ou de gravité modérée.

**AVIS !**

indiquent une situation dangereuse qui, si elle n'est pas évitée, peut entraîner des dommages matériels.

**REMARQUE**

Informations complémentaires sur l'utilisation de ce produit.

2 Consignes de sécurité



DANGER ! Le non-respect de cette mise en garde entraînera des blessures graves, voire mortelles.

Risque d'électrocution

- Sur les bateaux : Si l'appareil est alimenté sur secteur, assurez-vous que l'alimentation dispose d'un dispositif différentiel, d'un disjoncteur différentiel ou d'un disjoncteur de fuite à la terre. L'installation, en particulier dans les zones potentiellement humides, doit être conforme à toutes les réglementations applicables.
- Ne touchez pas les câbles dénudés à mains nues. Cela est surtout valable en cas de fonctionnement sur secteur.
- Avant de mettre l'appareil en service, assurez-vous que la ligne d'alimentation électrique et le connecteur sont secs.



AVERTISSEMENT ! Le non-respect de ces mises en garde peut entraîner des blessures graves, voire mortelles.

Risque d'électrocution

- Si le dispositif de réfrigération présente des dégâts visibles, ne le mettez pas en service.
- Si le câble d'alimentation de l'appareil de réfrigération est endommagé, il doit être remplacé par un câble ou un bloc d'alimentation approprié fourni par le fabricant ou un agent de service agréé pour éviter tout danger.
- Seul un personnel qualifié est habilité à effectuer des réparations sur le dispositif de réfrigération. Des réparations inadéquates peuvent engendrer des risques considérables.

- Branchez l'appareil sur des prises permettant un raccordement approprié, en particulier lorsque l'appareil doit être relié à la terre.

Risque d'incendie

- Veillez à ne pas coincer ni endommager le cordon d'alimentation lors de la mise en place de l'appareil.
- Ne placez pas de multiprises portables ou de blocs d'alimentation portables à l'arrière de l'appareil.
- Dégagez les ouvertures d'aération sur le bâti de l'appareil ou dans les éléments encastrés.
- N'exploitez aucun objet mécanique ou tout autre moyen pour accélérer le processus de dégivrage, sauf si le fabricant le recommande.
- N'ouvrez ou n'endommagez en aucun cas le circuit frigorifique.
- N'exploitez pas d'appareils électriques dans le réfrigérateur, sauf s'ils sont recommandés par le fabricant pour cet usage.

Risque pour la santé

- Cet appareil peut être utilisé par des enfants âgés de 8 ans et plus et des personnes ayant des capacités physiques, sensorielles ou mentales réduites ou un manque d'expérience et de connaissances, s'ils sont sous surveillance ou ont reçu des instructions sur l'utilisation de l'appareil en toute sécurité et comprennent les risques impliqués.
- Les enfants âgés de 3 à 8 ans peuvent charger et décharger les appareils de réfrigération.
- Les enfants doivent être surveillés pour s'assurer qu'ils ne jouent pas avec l'appareil.
- Le nettoyage et la maintenance ne doivent pas être effectués par des enfants sans surveillance.

Risque d'explosion

- Ne stockez aucune substance explosive comme p. ex. des aérosols contenant un agent propulseur inflammable dans le dispositif de réfrigération.



ATTENTION ! Le non-respect de ces mises en garde peut entraîner des blessures légères ou de gravité modérée.

Risque d'électrocution

- Avant de mettre le dispositif de réfrigération en service, assurez-vous que la ligne d'alimentation électrique et le connecteur sont secs.

- Coupez l'alimentation en courant du dispositif de réfrigération
 - Avant toute opération de nettoyage et d'entretien
 - Après chaque utilisation

Risque pour la santé

Pour éviter la contamination des aliments, respectez les instructions suivantes :

- Vérifiez que la puissance frigorifique de l'appareil correspond à la température de conservation recommandée pour les aliments à refroidir.
- Les aliments doivent être conservés dans leur emballage d'origine ou dans des récipients appropriés.
- L'ouverture prolongée de l'appareil de réfrigération peut entraîner une augmentation significative de la température dans les compartiments de l'appareil.
- Nettoyez régulièrement les surfaces qui entrent en contact avec les aliments, ainsi que les systèmes de drainage accessibles.
- Si l'appareil est laissé vide pendant une longue période :
 - Éteignez l'appareil.
 - Dégivrez l'appareil.
 - Nettoyez et séchez l'appareil.
 - Laissez le couvercle ouvert pour éviter que des moisissures ne se développent dans l'appareil.



AVIS ! Risque d'endommagement

- Vérifiez que la tension indiquée sur la plaque signalétique correspond à l'alimentation électrique dont vous disposez.
- Raccordez le dispositif de réfrigération uniquement comme indiqué ci-dessous :
 - Raccordez le câble de raccordement au courant continu à l'alimentation en courant continu du véhicule
 - ou avec le câble de raccordement CA à une alimentation CA
- Ne tirez jamais sur le câble de raccordement pour sortir la fiche de la prise.
- Si l'appareil de réfrigération est raccordé à une prise de courant continu, débranchez l'appareil de réfrigération et les autres appareils électriques de la batterie avant de raccorder un chargeur rapide.
- Si l'appareil de réfrigération est raccordé à une prise CC, débranchez-le ou éteignez-le lorsque vous éteignez le moteur. Dans le cas contraire, il se peut que la batterie se décharge.

- L'appareil de réfrigération n'est pas adapté pour le transport des matières caustiques ou contenant des solvants.
- L'isolation du dispositif de réfrigération contient des gaz inflammables et nécessite des procédures d'élimination spéciales. À la fin de son cycle de vie, remettez le dispositif de réfrigération à un centre de recyclage approprié.
- Ne montez pas le dispositif de réfrigération près de flammes nues ou d'autres sources de chaleur (chauffage, fours à gaz, etc.).
- **Risque de surchauffe !**
En toutes circonstances, maintenez une zone de ventilation de 50 mm minimum autour de l'appareil de réfrigération. Cette zone de ventilation doit rester exempte de tout objet susceptible d'obstruer le flux d'air vers les composants réfrigérants.
N'utilisez pas l'appareil de réfrigération et ne le stockez pas dans des zones ou compartiments clos, dans lesquels la circulation de l'air est insuffisante, voire inexistante.
- Ne remplissez pas le bac intérieur de substances liquides ou de glace.
- Ne plongez jamais le dispositif de réfrigération dans l'eau.
- Tenez le dispositif de réfrigération et les câbles à l'abri de la chaleur et de l'humidité.
- L'appareil ne doit pas être exposé à la pluie.

3 Contenu de la livraison

Élément dans fig. 1, page 3	Quantité	Description
1	1	Glacière
2	1	Câble de raccordement au courant continu
3	1	Câble de raccordement au courant alternatif

4 Accessoires

Disponibles en accessoire (non compris dans les pièces fournies) :

Désignation	N° d'article	Modèle
Cache de protection		
CFX3 25PC	9600028749	CFX3 25
CFX3 35PC	9600028455	CFX3 35
CFX3 45PC	9600028456	CFX3 45
CFX3 55PC	9600028457	CFX3 55
		CFX3 55IM
CFX3 75PC	9600028458	CFX3 75DZ
CFX3 95PC	9600028459	CFX3 95DZ
CFX3 100PC	9600028460	CFX3 100
Glissière pour réfrigérateur		
CFX3 SLD3545	9600028548	CFX3 35
		CFX3 45
CFX3 SLD55	9600028549	CFX3 55
		CFX3 55IM
CFX3 SLD75	9600028550	CFX3 75DZ
CFX3 SLD95100	9600028551	CFX3 95DZ
		CFX3 100
CFX3 app	–	convient à tous les modèles
PLB 40	9600012878	convient à tous les modèles

Notez que l'application CFX 3 peut ne pas être disponible dans votre pays.

5 Usage conforme

L'appareil de réfrigération est conçu pour la réfrigération d'aliments. L'appareil de réfrigération est conçu pour fonctionner sur l'alimentation électrique CC embarquée d'un véhicule ou d'un bateau, sur une batterie auxiliaire CC ou sur une alimentation électrique CA.

L'appareil de réfrigération est conçu pour le camping.

L'appareil de réfrigération est destiné à être utilisé dans des applications domestiques et similaires, telles que

- les réfectoires destinés au personnel des magasins, des bureaux et autres environnements de travail
- les maisons d'hôtes
- les hôtels, motels et autres environnements de type résidentiel
- les gîtes et environnements similaires
- la restauration et les applications similaires non liées à la vente au détail

Ce produit convient uniquement à l'usage et à l'application prévus, conformément au présent manuel d'instructions.

Ce manuel fournit les informations nécessaires à l'installation et/ou à l'utilisation correcte du produit. Une installation, une utilisation ou un entretien inappropriés entraînera des performances insatisfaisantes et une éventuelle défaillance.

Le fabricant décline toute responsabilité en cas de blessure ou de dommage résultant :

- d'un montage ou d'un raccordement incorrect, y compris d'une surtension
- d'un entretien inadapté ou de l'utilisation de pièces de rechange autres que les pièces de rechange d'origine fournies par le fabricant
- de modifications apportées au produit sans autorisation explicite du fabricant
- d'usages différents de ceux décrits dans ce manuel.

Dometic se réserve le droit de modifier l'apparence et les spécifications produit.

6 Description du fonctionnement

La réfrigération est assurée par un circuit de refroidissement à compresseur qui nécessite peu d'entretien. L'isolation forte et le puissant compresseur assurent un refroidissement particulièrement rapide.

La glacière convient pour une utilisation mobile.

La glacière supporte pendant une courte durée d'être inclinée à 30 °.











6.1 Étendue des fonctions

- Bloc d'alimentation avec raccordement prioritaire pour raccordement sur une alimentation électrique CA
- Protection de batterie à trois niveaux pour protéger la batterie du véhicule
- Écran avec affichage de la température en °C et °F
- Réglage de la température par paliers de 1 °C (1 °F)
- Fonctions WiFi et Bluetooth intégrées contrôlables à l'aide d'une application
- Poignées rabattables
- Chargeur USB pour appareils portables tels que les téléphones mobiles
- Élément panier amovible
- **CFX3 55IM uniquement** : Machine à glaçons

6.2 Éléments de commande et d'affichage

Loquet pour couvercle : fig. 2 1, page 3

Panneau de commande (fig. 3, page 4) :

Élé- ment	Description	Explication
1		Allume la glacière en appuyant brièvement sur la touche Éteint la glacière en appuyant trois secondes sur la touche Revient au menu précédent
2	Écran	Affiche les informations ac : réseau alternatif connecté dcv : réseau continu connecté  : Bluetooth activé  : WiFi activé  : écran verrouillé ● : compresseur en marche ■ : machine à glaçon en marche (CFX 3 55IM uniquement)
3		Appuyez sur  pour naviguer vers le haut ou pour augmenter la valeur sélectionnée. Appuyez sur  pour naviguer vers le bas ou pour diminuer la valeur sélectionnée. Appuyez sur  et sur  simultanément pendant 3 s pour verrouiller ou déverrouiller l'écran.
4		Appuyez pour sélectionner un menu ou pour enregistrer la valeur sélectionnée.

Douilles de raccordement (fig. 4, page 4) :

Élé- ment	Description
1	Prise de raccordement de l'alimentation en tension alternative
2	Prise de raccordement de l'alimentation en tension continue
3	Porte-fusible CC
4	Porte-fusible CA

7 Utilisation

Pour éviter de gâcher des aliments, notez les éléments suivants :

- Évitez autant que possible les variations de température. Ouvrez l'appareil de réfrigération uniquement lorsque c'est nécessaire et le moins longtemps possible. Entreposez les aliments de sorte que l'air puisse circuler librement entre eux.
- Ajustez la température en fonction de la quantité et de la nature des aliments.
- Les aliments peuvent facilement absorber ou dégager des odeurs. Entreposez toujours les aliments dans des conteneurs/bouteilles couverts ou fermés.

7.1 Avant la première utilisation

**REMARQUE**

Avant de mettre en service votre nouvelle glacière, vous devez, pour des raisons d'hygiène, la nettoyer à l'intérieur et à l'extérieur à l'aide d'un tissu humide (voir aussi chapitre « Nettoyage et maintenance », page 89).

7.2 Économie d'énergie

- Choisissez un emplacement bien aéré et à l'abri du soleil.
- Laissez refroidir les aliments chauds avant de les placer dans l'appareil de réfrigération.
- N'ouvrez pas le dispositif de réfrigération plus souvent que nécessaire.
- Ne laissez pas l'appareil de réfrigération ouvert plus longtemps que nécessaire.
- Si la glacière est équipée d'un bac : Pour une consommation d'énergie optimale, positionnez le bac conformément à sa position à la livraison.

- Vérifiez régulièrement que le joint de la porte est correctement positionné.

7.3 Inversion du sens d'ouverture du couvercle

CFX3 55, CFX3 55IM, CFX3 100

- Procédez comme indiqué (fig. **5**, page 5).

CFX3 75DZ, CFX3 95DZ

- Procédez comme indiqué (fig. **6**, page 6).

7.4 Raccordement de la glacière



AVIS ! Risque d'endommagement

- Pour la protection de l'appareil, le câble CC fourni comprend un fusible à l'intérieur de la fiche. **Ne retirez pas** la fiche CC protégée par fusible.
Utilisez uniquement le câble de raccordement fourni à la livraison.
- Débranchez la glacière et les autres consommateurs d'énergie de la batterie avant de recharger la batterie avec un chargeur rapide.
Les surtensions peuvent endommager l'électronique des appareils.

Raccordement à une batterie

- Procédez comme indiqué (fig. **7**, page 7).

Raccordement par câblage CC étendu (uniquement CFX3 100)

- Procédez comme indiqué (fig. **8**, page 8).

Raccordement à un réseau alternatif



DANGER ! Risque d'électrocution

- Ne vous approchez pas de fiches ou de commutateurs lorsque vous avez les mains mouillées ou les pieds dans l'eau.
- Si vous raccordez votre glacière à un réseau alternatif à bord d'un bateau, vous devez dans tous les cas brancher un disjoncteur différentiel entre le réseau alternatif et la glacière.
Veuillez vous renseigner auprès d'un spécialiste.

- Procédez comme indiqué (fig. **9**, page 9).

7.5 Utilisation de la glacière



AVIS ! Risque de surchauffe

Garantissez en permanence une ventilation suffisante pour que la chaleur générée pendant le fonctionnement puisse se dissiper. Assurez-vous que les fentes d'aération ne sont pas recouvertes. Veillez à ce que l'appareil se trouve à une distance suffisante des murs ou des objets, de sorte que l'air puisse circuler.



REMARQUE

Lorsque l'appareil est fonctionne avec la batterie, l'écran s'éteint automatiquement si la tension de la batterie est faible.

- Mise en marche de la glacière : fig. **10**, page 9
- Mise à l'arrêt de la glacière : fig. **11**, page 10

7.6 Utilisation de l'écran



Affichage des états (fig. **12**, page 10)

Élé- ment	Description
A	Veille
B	Inactif
C	Verrouillé

Vue d'ensemble de l'écran : fig. **13**, page 11

Navigation dans les menus

Le menu en surbrillance est sélectionné.

- Appuyez sur  pour naviguer vers le haut.
- Appuyez sur  pour naviguer vers le bas.

Sélection d'un menu

- Appuyez sur  pour sélectionner le menu souhaité.

Modification des réglages

La valeur ou le réglage en surbrillance est sélectionné.

- Appuyez sur \triangle pour augmenter la valeur sélectionnée ou pour sélectionner le réglage précédent.
- Appuyez sur ∇ pour diminuer la valeur sélectionnée ou pour sélectionner le réglage suivant.

Retour au menu précédent

- Appuyez sur \leftarrow pour revenir au menu précédent sans enregistrer.

7.7 Verrouillage/déverrouillage de l'écran

- Appuyez sur \triangle et sur ∇ simultanément pendant 3 s pour verrouiller ou déverrouiller l'écran (fig. **14**, page 11).

7.8 Sélection des unités de température

- Procédez comme indiqué (fig. **15**, page 11).

7.9 Réglage de la température



AVIS ! Risque d'endommagement dû à une température trop basse

Veillez à ne déposer dans la glacière que des objets ou des aliments qui peuvent être réfrigérés à la température sélectionnée.

- Procédez comme indiqué (fig. **16**, page 12).

7.10 Utilisation de la protection de batterie

L'appareil est équipé d'une protection de batterie à 3 niveaux. La protection de batterie empêche une décharge excessive lorsque l'appareil est connecté à une batterie de démarrage de véhicule ou maximise l'utilisation d'une batterie d'alimentation.

Si la glacière est mise en marche alors que l'allumage du véhicule est éteint, elle s'arrête automatiquement dès que la tension d'alimentation descend en dessous d'une valeur prédéfinie. La glacière se remet en marche dès que la batterie est rechargée et que la tension de rallumage est atteinte.

**AVIS ! Risque d'endommagement**

En cas d'extinction par la protection de batterie, la batterie n'est plus complètement chargée. Évitez de redémarrer à plusieurs reprises. Veillez à recharger la batterie.

**REMARQUE**

Lorsque la glacière est alimentée par une batterie de démarrage, réglez la protection de batterie sur le mode « MEDIUM » (intermédiaire) ou « HIGH » (élevé). Si la glacière est raccordée à une batterie d'alimentation, le mode de la protection de batterie « LOW » (bas) suffit.

► Procédez comme indiqué (fig. **17**, page 13).

7.11 Réglage de la luminosité de l'écran

► Procédez comme indiqué (fig. **18**, page 13).

7.12 Mise en marche ou arrêt des compartiments (uniquement CFX3 75DZ, CFX3 95DZ)

Vous pouvez activer chaque zone individuellement ou les deux.

► Procédez comme indiqué (fig. **19**, page 14).

7.13 Utilisation de la machine à glaçons (uniquement CFX3 55IM)

**REMARQUE**

- Indépendamment du réglage de la température du compartiment principal, la zone de la machine à glaçons est conçue pour la fabrication de glaçons si la machine à glaçons est en marche.
- La consommation en énergie de la glacière augmente lorsque la machine à glaçons est en marche. C'est pourquoi il est recommandé d'éteindre la machine à glaçons si elle n'est pas utilisée.
- La machine à glaçons est réglée sur OFF (arrêt) par défaut.

► Procédez comme indiqué (fig. **20**, page 14).

Remplissage des bacs à glaçons d'eau

1. Retirez les bacs à glaçons (fig. 21 1, page 15) du boîtier de la machine à glaçons (fig. 21 2, page 15).
2. Retirez les caches des bacs à glaçons, remplissez les bacs d'eau propre et remettez les caches en place en prenant soin de presser le joint de bordure sur tout le pourtour.
3. Remplacez les bacs à glaçons dans le boîtier de la machine à glaçons et fermez le couvercle.



REMARQUE

Essuyez l'eau éventuellement renversée sous les bacs à glaçons. Cela réduira la formation de glace sous les bacs et facilitera le retrait.

Retrait des glaçons

- Ouvrez le couvercle du boîtier de la machine à glaçons et le soulever sous l'avant des bacs à glaçons.



REMARQUE

Le retrait peut nécessiter d'exercer une force supplémentaire en utilisant les deux mains en présence d'une humidité élevée ayant entraîné la formation de glace sous les bacs à glaçons.

- Retirez les caches des bacs à glaçons et vrillez les bacs pour faire sortir les glaçons.

Retrait du boîtier de la machine à glaçons

Le boîtier de la machine à glaçons peut être retiré pour le nettoyage ou, lorsqu'il n'est pas utilisé, pour augmenter l'espace utilisable à l'intérieur de la glacière :

- Soulevez le boîtier d'un côté jusqu'à ce que le taquet se détache, puis retirez-le.
- Effectuez la procédure inverse pour le remontage, en appuyant sur les taquets pour les réenclencher.

Conseils pour l'utilisation de la machine à glaçons

- La machine à glaçons produit rapidement des glaçons pendant un certain nombre d'heures après sa mise en marche, puis passe automatiquement en mode de maintenance pour réduire la consommation d'énergie. Si plusieurs lots de glaçons sont nécessaires aussi rapidement que possible, le fait d'éteindre et de rallumer la machine à glaçons permet de la remettre en mode de fabrication de glaçons rapide. Répétez au besoin.

- Lorsque la machine à glaçons est en marche, les réglages de température de congélation basse dans le compartiment principal peuvent ne pas être maintenus si la température ambiante est élevée.

Nettoyage et séchage de la machine à glaçons

- Lorsqu'ils ne sont pas utilisés, nettoyez et séchez les bacs à glaçons et l'intérieur du boîtier de la machine à glaçons pour éviter la formation de moisissures.
- Après une longue période de non-utilisation, nettoyez l'intérieur des bacs à glaçons avec du produit vaisselle et rincez à l'eau claire avant l'utilisation.

7.14 Téléchargement de l'application CFX3

La glacière peut être surveillée et pilotée via Bluetooth ou WiFi à l'aide d'une application que vous pouvez installer sur un appareil compatible.

- Téléchargez l'application CFX3 sur l'App Store ou sur Google Play :



Notez que l'application CFX 3 peut ne pas être disponible dans votre pays.

7.15 Réglage du signal Bluetooth et connexion à l'application

La glacière peut être surveillée et pilotée via Bluetooth. Pour ce faire, vous devez coupler la glacière avec votre appareil Bluetooth.



REMARQUE

- Le couplage doit être effectué dans l'application CFX 3, et non dans les paramètres de l'appareil.
- Aucun mot de passe n'est requis pour la connexion Bluetooth.

- Procédez comme indiqué (fig. 22, page 15).

7.16 Réglage du signal WiFi et connexion à l'application

La glacière peut être surveillée et pilotée via WiFi directement sur la glacière ou via un réseau WiFi.

- Procédez comme indiqué (fig. 23, page 16) pour activer le WiFi.

- Pour le WiFi direct sur la glacière, allez dans les paramètres de l'appareil et sélectionnez votre glacière.
 - Le nom WiFi de votre glacière commence par « CFX 3 ».
 - Le mot de passe réglé par défaut est « **00000000** ».
 - Vous pouvez personnaliser le nom du WiFi et le mot de passe dans l'application CFX 3.



REMARQUE

Pour la connexion par réseau WiFi, allez dans « connexion réseau » dans les PARAMÈTRES de l'application.

7.17 Changement du nom du CFX et du mot de passe dans l'application

- Vous pouvez personnaliser le nom de votre CFX dans l'application.
 - Le même nom s'applique à la fois au Bluetooth et au WiFi.
 - Vous pouvez également personnaliser votre mot de passe dans l'application (applicable uniquement au WiFi).
- Passez à « Nom du CFX et mot de passe » dans les PARAMÈTRES de l'application.

7.18 Réinitialisation du mot de passe de l'application (WiFi uniquement)

Vous pouvez réinitialiser le mot de passe de l'application afin de rétablir le réglage d'usine « **00000000** ».

- Procédez comme indiqué (fig. **23**, page 16).

7.19 Restauration des réglages d'usine

La fonction de réinitialisation permet de rétablir les réglages d'usine de tous les menus d'affichage et des champs de l'application.

- Procédez comme indiqué (fig. **24**, page 16).

7.20 Port USB pour l'alimentation électrique

Vous pouvez utiliser le port USB pour le chargement de petits appareils (p. ex. un téléphone mobile ou un lecteur MP3).

**REMARQUE**

Assurez-vous que le petit appareil branché sur le port USB est utilisable avec 5 V/2 A.

- Procédez comme indiqué (fig. **26**, page 17).

7.21 Dégivrage de la glacière

L'humidité de l'air peut se condenser sous forme de givre au niveau de l'évaporateur ou à l'intérieur de l'appareil de réfrigération. Cela diminue la puissance frigorifique. Veillez donc à dégivrer l'appareil à temps.

**AVIS ! Risque d'endommagement**

N'utilisez jamais d'outils durs ou pointus pour enlever la glace ou pour décoinser les objets pris dans la glace.

Procédez de la manière suivante pour dégivrer la glacière :

1. Sortez le contenu de la glacière.
2. Placez les aliments éventuellement dans un autre réfrigérateur pour qu'ils restent froids.
3. Éteignez l'appareil.
4. Laissez le couvercle ouvert.
5. Essuyez l'eau de dégivrage.

7.22 Remplacement du fusible CA

**DANGER ! Risque d'électrocution**

Débranchez l'alimentation électrique et le câble de raccordement avant de remplacer le fusible de l'appareil.

1. Débranchez l'alimentation électrique de l'appareil.
2. Débranchez le câble de raccordement.
3. Retirez le porte-fusible (fig. **4** 4, page 4) en faisant p. ex. levier avec un tournevis.
4. Remplacez le fusible en verre défectueux par un nouveau fusible du même type et de même caractéristique (rapide, 4 A, 250 V).
5. Remplacez le porte-fusible dans le boîtier, en appuyant dessus.
6. Raccordez de nouveau l'alimentation électrique de l'appareil.

7.23 Remplacement du fusible CC

1. Retirez le couvercle du fusible (fig. **4** 3, page 4) en faisant p. ex. levier avec un tournevis.
2. Retournez le couvercle du fusible et utilisez un crochet pour retirer le fusible enfichable défectueux.
3. Insérez un nouveau fusible du même type et de même caractéristique.
4. Remettez le couvercle du fusible en place.

7.24 Remplacement du fusible de la fiche CC

1. Remplacez le fusible défectueux par un fusible neuf du même type et de même caractéristique.
2. Procédez comme indiqué (fig. **27**, page 17).

7.25 Remplacement de la carte d'éclairage



AVIS ! Risque d'endommagement

La lampe doit uniquement être remplacée par le fabricant, un agent de service ou toute autre personne de qualification similaire afin d'éviter tout danger.

8 Nettoyage et maintenance



AVIS ! Risque d'endommagement

- Ne nettoyez jamais l'appareil de réfrigération à l'eau courante et ne le plongez pas non plus dans l'eau.
- N'utilisez ni détergents abrasifs, ni objets durs pour le nettoyage, ceux-ci pouvant endommager l'appareil de réfrigération.

- Nettoyez l'appareil à l'intérieur et à l'extérieur de temps en temps avec un chiffon humide.
- Assurez-vous que les ouvertures d'aération et de ventilation de l'appareil ne sont pas encombrées de saletés ou de poussières, pour que la chaleur générée par le fonctionnement soit évacuée et que l'appareil ne soit pas endommagé.

9 Guide de dépannage

Panne	Cause possible	Solution proposée
L'appareil ne fonctionne pas (mode CC, allumage en marche).	Aucune tension n'a été détectée dans la prise de sortie CC.	► Dans la plupart des véhicules, l'allumage doit être allumé avant que l'alimentation soit fournie à la prise CC.
	La prise de courant continu est sale. Ceci entraîne un mauvais contact électrique.	► Si la fiche devient très chaude lorsqu'elle est branchée dans la prise CC, c'est que la prise CC doit être nettoyée ou que la fiche n'est pas bien montée.
	Le fusible de sécurité de la fiche CC a sauté.	► Remplacez le fusible de la fiche CC, voir chapitre « Remplacement du fusible CC », page 89.
	Le fusible CC de l'appareil a sauté.	► Remplacez le fusible CC de l'appareil, voir chapitre « Remplacement du fusible CC », page 89.
	Le fusible du véhicule a grillé.	► Remplacez le fusible de la prise CC du véhicule. Veuillez vous référer au manuel d'utilisation de votre véhicule.
L'appareil ne fonctionne pas (mode CA).	La prise de tension alternative n'est pas sous tension.	► Essayez une autre prise.
	Le fusible CA de l'appareil a sauté.	► Remplacez le fusible CA de l'appareil, voir chapitre « Remplacement du fusible CA », page 88.
	L'adaptateur CA intégré est défectueux.	► La réparation doit être effectuée uniquement par un service après-vente agréé.
L'écran ne répond pas lors de la saisie avec les touches.	L'écran est verrouillé.	► Déverrouillez l'écran, voir chapitre « Verrouillage/déverrouillage de l'écran », page 83.

Panne	Cause possible	Solution proposée
L'application ne peut pas piloter l'appareil.	Aucune connexion Bluetooth ou WiFi n'est établie.	<ul style="list-style-type: none"> ➤ Établir une connexion Bluetooth, voir chapitre « Réglage du signal Bluetooth et connexion à l'application », page 86, ou WiFi, voir chapitre « Réglage du signal WiFi et connexion à l'application », page 86.
L'écran affiche un message d'alerte ou un code d'avertissement.	–	<ul style="list-style-type: none"> ➤ Voir le tableau ci-dessous.

Messages d'alerte

Par exemple, voir fig. **25** A, page 16.

Message d'alerte	Description	Cause possible	Solution proposée
!ALERTE - Couverture ouverte > 3 min	Couvercle ouvert plus de 3 minutes	<ul style="list-style-type: none"> • Couverture pas complètement verrouillée • Panne interne 	<ul style="list-style-type: none"> ➤ Vérifiez que le couvercle est bien verrouillé ➤ Inspection par un service après-vente agréé requise

Message d'alerte	Description	Cause possible	Solution proposée
!ALERTE - Tension basse	L'appareil a cessé de fonctionner en courant continu car la tension est trop basse	<ul style="list-style-type: none"> • Tension d'alimentation insuffisante • Tension de batterie trop faible • Le réglage de la protection de batterie est trop élevé 	<ul style="list-style-type: none"> ➤ Vérifiez la chute de tension de la batterie à la prise de courant et augmentez l'épaisseur des câbles si nécessaire ➤ Contrôlez la batterie et chargez-la si nécessaire ➤ Sélectionnez un réglage de protection de batterie plus faible.
	L'appareil a cessé de fonctionner en courant continu car la tension est anormalement élevée >31,5 V (peu probable – uniquement à titre de protection des systèmes électroniques – message d'alerte identique à celui destiné à la tension trop basse ci-dessus)	<ul style="list-style-type: none"> • Spécification de tension d'alimentation CC incorrecte • Alimentation défectueuse • Panne interne 	<ul style="list-style-type: none"> ➤ Vérifiez que la tension d'alimentation en courant continu correspond à l'étiquette des valeurs nominales du produit CFX3 ➤ Vérifiez la tension d'alimentation en courant continu et réparez ou remplacez en cas de défaut ➤ Inspection par un service après-vente agréé requise

Codes d'avertissement

Par exemple, voir fig. 25 B, page 16.

Code d'avertissement	Panne	Cause possible	Solution proposée
!AVERTISSEMENT 32	Surintensité du ventilateur	Panne interne.	➤ Éteignez l'appareil pendant au moins 5 minutes, puis redémarrez. Si le problème persiste, une inspection par un service après-vente agréé est nécessaire
!AVERTISSEMENT 33	Échec du démarrage du compresseur		
!AVERTISSEMENT 34	Vitesse du compresseur basse	• Température ambiante élevée	➤ Éteignez l'appareil pendant au moins 30 minutes, ou déplacez-le vers un endroit plus frais, puis redémarrez
!AVERTISSEMENT 35	Surchauffe du contrôleur	• Ouverture d'aération bloquée ou espace insuffisant • Panne interne	➤ Dégagez les ouvertures Inspection par un service après-vente agréé requise
!AVERTISSEMENT 01	NTC circuit ouvert SZ & DZ GRAND	Panne interne	Inspection par un service après-vente agréé requise
!AVERTISSEMENT 11	NTC circuit ouvert DZ PETIT		
!AVERTISSEMENT 02	NTC court-circuit SZ & DZ GRAND		
!AVERTISSEMENT 12	NTC court-circuit DZ PETIT		
!AVERTISSEMENT 09	Vanne DZ ou vanne de la machine à glaçons défectueuse		➤ Éteignez l'appareil pendant au moins 1 minute, puis redémarrez. Si le problème persiste, une inspection par un service après-vente agréé est nécessaire
!AVERTISSEMENT 03/43	Erreur de communication		

10 Garantie

La période de garantie légale s'applique. Si le produit est défectueux, contactez votre revendeur ou la filiale locale du fabricant (voir dometic.com/dealer).

Pour toutes réparations ou autres prestations de garantie, veuillez joindre au produit les documents suivants :

- une copie de la facture avec la date d'achat
- un motif de réclamation ou une description du dysfonctionnement

Notez que toute réparation effectuée par une personne non agréée peut présenter un risque de sécurité et annuler la garantie.

11 Mise au rebut



AVERTISSEMENT ! Risque de coincement des enfants

Avant de mettre au rebut votre ancien appareil de réfrigération :

- Démontez le couvercle.
- Laissez les paniers en place afin que les enfants ne puissent pas entrer facilement dans l'appareil.

Recyclage des emballages



- Dans la mesure du possible, jetez les emballages dans les conteneurs de déchets recyclables prévus à cet effet.

Recyclage des produits contenant des piles non remplaçables, des batteries ou des sources lumineuses rechargeables



- Si le produit contient des piles non remplaçables, des batteries ou des sources lumineuses rechargeables, vous n'avez pas besoin de les retirer avant de les mettre au rebut.



- Si vous souhaitez mettre le produit au rebut, contactez le centre de recyclage le plus proche ou votre revendeur spécialisé afin d'être informé des réglementations liées au traitement des déchets.
- Le produit peut être mis au rebut gratuitement.

12 Caractéristiques techniques



REMARQUE

La température minimale indiquée dans la section « Capacité de refroidissement » ne peut pas être atteinte si la température ambiante est supérieure à 32 °C (90 °F) pour les modèles CFX3 25/35/45/55/55IM/100 ou si la température ambiante est supérieure à 30 °C (86 °F) pour les modèles CFX3 75DZ/95DZ (température minimale -22 °C/maximale +4 °C).

Contrôle/certificats :



	CFX3 25	CFX3 35
Tension de raccordement :	12/24 V \equiv 100-240 V \sim	
Courant nominal :	12 V \equiv : 6,5 A 24 V \equiv : 3,2 A 100 V \sim : 0,90 A 240 V \sim : 0,38 A	12 V \equiv : 7,5 A 24 V \equiv : 3,3 A 100 V \sim : 0,94 A 240 V \sim : 0,39 A
Puissance frigorifique :	+20 °C à -22 °C (+68 °F à -8 °F)	
Classe climatique :	N, T	
Température ambiante :	+16 °C à +43 °C (+61 °F à +110 °F)	
Port de chargement USB :	5 V \equiv , 2 A	
Gamme de fréquence :	WiFi : 2412 MHz – 2472 MHz / 2422 MHz – 2462 MHz Bluetooth/BLE : 2402 MHz – 2480 MHz	
Bande de fréquences (WiFi) :	2,4 GHz	
Puissance de sortie RF :	WiFi : 16,62 dBm (802.11b), 16,23 dBm (802.11g), 16,45 dBm (802.11n20), 16,02 dBm (802.11n40) Bluetooth : 8,31 dBm Bluetooth LE : 6,67 dBm	
Quantité de réfrigérant :	32 g	38 g
Équivalent CO ₂ :	0,046 t	0,054 t
Potentiel d'effet de serre (GWP) :	1430	
Dimensions (L x p x h) en mm (poignées comprises) :	342 x 569 x 420	398 x 694 x 407
Poids :	12,7 kg	16,9 kg

	CFX3 45	CFX3 55
Tension de raccordement :	12/24 V \equiv 100-240 V \sim	
Courant nominal :	12 V \equiv : 8,2 A 24 V \equiv : 3,5 A 100 V \sim : 0,96 A 240 V \sim : 0,40 A	12 V \equiv : 8,7 A 24 V \equiv : 3,7 A 100 V \sim : 0,98 A 240 V \sim : 0,41 A
Puissance frigorifique :	+20 °C à -22 °C (+68 °F à -8 °F)	
Classe climatique :	N, T	
Température ambiante :	+16 °C à +43 °C (+61 °F à +110 °F)	
Port de chargement USB :	5 V \equiv , 2 A	
Gamme de fréquence :	WiFi : 2412 MHz – 2472 MHz / 2422 MHz – 2462 MHz Bluetooth/BLE : 2402 MHz – 2480 MHz	
Bande de fréquences (WiFi) :	2,4 GHz	
Puissance de sortie RF :	WiFi : 16,62 dBm (802.11b), 16,23 dBm (802.11g), 16,45 dBm (802.11n20), 16,02 dBm (802.11n40) Bluetooth : 8,31 dBm Bluetooth LE : 6,67 dBm	
Quantité de réfrigérant :	42 g	45 g
Équivalent CO ₂ :	0,060 t	0,064 t
Potentiel d'effet de serre (GWP) :	1430	
Dimensions (L x p x h) en mm (poignées comprises) :	398 x 694 x 476	720 x 455 x 480
Poids :	18,7 kg	20,4 kg

	CFX3 55IM	CFX3 75DZ	CFX3 95DZ
Tension de raccordement :	12/24 V \equiv 100-240 V \sim		
Courant nominal :	12 V \equiv : 8,9 A 24 V \equiv : 3,8 A 100 V \sim : 1,00 A 240 V \sim : 0,42 A	12 V \equiv : 9,6 A 24 V \equiv : 4,2 A 100 V \sim : 1,12 A 240 V \sim : 0,47 A	12 V \equiv : 10,4 A 24 V \equiv : 4,6 A 100 V \sim : 1,22 A 240 V \sim : 0,51 A
Puissance frigorifique :	+20 °C à -22 °C (+68 °F à -8 °F)		
Classe climatique :	N, T		
Température ambiante :	+16 °C à +43 °C (+61 °F à +110 °F)		
Port de chargement USB :	5 V \equiv , 2 A		
Gamme de fréquence :	WiFi : 2412 MHz – 2472 MHz / 2422 MHz – 2462 MHz Bluetooth/BLE : 2402 MHz – 2480 MHz		
Bande de fréquences (WiFi) :	2,4 GHz		
Puissance de sortie RF :	WiFi : 16,62 dBm (802.11b), 16,23 dBm (802.11g), 16,45 dBm (802.11n20), 16,02 dBm (802.11n40) Bluetooth : 8,31 dBm Bluetooth LE : 6,67 dBm		
Quantité de réfrigérant :	45 g	59 g	67 g
Équivalent CO ₂ :	0,064 t	0,084 t	0,096 t
Potentiel d'effet de serre (GWP) :	1430		
Dimensions (L x p x h) en mm (poignées comprises) :	720 x 455 x 480	892 x 495 x 472	962 x 530 x 472
Poids :	21,3 kg	27,8 kg	29,8 kg

	CFX3 100
Tension de raccordement :	12/24 V \equiv 100–240 V \sim
Courant nominal :	12 V \equiv : 10,8 A 24 V \equiv : 4,8 A 100 V \sim : 1,28 A 240 V : 0,53 A
Puissance frigorifique :	+20 °C à –22 °C (+68 °F à –8 °F)
Classe climatique :	N, T
Température ambiante :	+16 °C à +43 °C (+61 °F à +110 °F)
USB :	5 V \equiv , 2 A
Gamme de fréquence :	WiFi : 2412 MHz – 2472 MHz / 2422 MHz – 2462 MHz Bluetooth/BLE : 2402 MHz – 2480 MHz
Bande de fréquences (WiFi) :	2,4 GHz
Puissance de sortie RF :	WiFi : 16,62 dBm (802.11b), 16,23 dBm (802.11g), 16,45 dBm (802.11n20), 16,02 dBm (802.11n40) Bluetooth : 8,31 dBm Bluetooth LE : 6,67 dBm
Quantité de réfrigérant :	60 g
Équivalent CO ₂ :	0,086 t
Potentiel d'effet de serre (GWP) :	1430
Dimensions (L x p x h) en mm (poignées comprises) :	962 x 530 x 472
Poids :	29,6 kg

Le circuit frigorifique contient du R134a.

Ce produit contient des gaz à effet de serre fluorés.

L'unité de refroidissement est hermétiquement fermée.

Les équipements radio Dometic CFX3 25 à CFX3 100 sont conformes aux réglementations de la directive 2014/53/UE. Vous trouverez la déclaration de conformité de votre appareil sur documents.dometic.com.

Lea atentamente estas instrucciones y siga las indicaciones, directrices y advertencias incluidas en este manual para asegurarse de que instala, usa y mantiene correctamente el producto en todo momento. Estas instrucciones DEBEN permanecer con este producto.

Al usar el producto, usted confirma que ha leído cuidadosamente todas las instrucciones, directrices y advertencias, y que entiende y acepta cumplir los términos y condiciones aquí establecidos. Usted se compromete a usar este producto solo para el propósito y la aplicación previstos y de acuerdo con las instrucciones, directrices y advertencias establecidas en este manual del producto, así como de acuerdo con todas las leyes y reglamentos aplicables. La no lectura e incumplimiento de las instrucciones y advertencias aquí expuestas puede causarle lesiones a usted o a terceros, daños en el producto o daños en otras propiedades cercanas. Este manual del producto, incluyendo las instrucciones, directrices y advertencias, y la documentación relacionada, pueden estar sujetos a cambios y actualizaciones. Para obtener información actualizada sobre el producto, visite la página documents.dometic.com, dometic.com.

Índice

1	Explicación de los símbolos	100
2	Indicaciones de seguridad	101
3	Volumen de entrega	104
4	Accesorios	105
5	Uso previsto	106
6	Descripción del funcionamiento	106
7	Manejo.	109
8	Limpieza y mantenimiento	118
9	Resolución de problemas.	119
10	Garantía	123
11	Gestión de residuos	124
12	Datos técnicos.	124

1 Explicación de los símbolos



¡PELIGRO!

Información de seguridad: Indica una situación peligrosa que, de no evitarse, ocasionará la muerte o lesiones graves.



¡ADVERTENCIA!

Información de seguridad: Indica una situación peligrosa que, de no evitarse, puede ocasionar la muerte o lesiones graves.

**¡ATENCIÓN!**

Información de seguridad: Indica una situación peligrosa que, de no evitarse, puede ocasionar lesiones moderadas o leves.

**¡AVISO!**

Indica una situación peligrosa que, de no evitarse, puede provocar daños materiales.

**NOTA**

Información adicional para el manejo del producto.

2 Indicaciones de seguridad



¡PELIGRO! El incumplimiento de estas advertencias puede acarrear la muerte o lesiones graves.

Riesgo de electrocución

- En embarcaciones: Si el aparato funciona conectado a la red eléctrica, asegúrese de que el suministro de energía eléctrica esté protegido con un disyuntor de corriente residual (RCD), un interruptor diferencial (RCCB) o un interruptor de falla a tierra (GFCI). La instalación, especialmente en áreas potencialmente húmedas, debe efectuarse en conformidad con todas las normas de instalación aplicables.
- No toque los cables expuestos directamente con las manos. Esto rige especialmente en caso de funcionamiento con la red de corriente alterna.
- Antes de la puesta en funcionamiento, asegúrese de que el cable de alimentación y la clavija de enchufe estén secos.



¡ADVERTENCIA! El incumplimiento de estas advertencias podría acarrear la muerte o lesiones graves.

Riesgo de electrocución

- No ponga el aparato de refrigeración en funcionamiento si presenta desperfectos visibles.
- Si el cable de alimentación este aparato de refrigeración está dañado, debe ser sustituido por un cable de alimentación o un conjunto adecuado proporcionado por el fabricante o por un socio de servicio autorizado para evitar riesgos de seguridad.

- Este aparato de refrigeración solo debe ser reparado por personal cualificado. Las reparaciones inadecuadas pueden conllevar peligros considerables.
- Enchufe el aparato en tomas que garanticen una conexión correcta, sobre todo cuando sea necesario poner a tierra el aparato.

Peligro de incendio

- Al colocar el aparato, asegúrese de que el cable de suministro eléctrico no se haya quedado atrapado o esté dañado.
- No coloque varias tomas o suministros de corriente portátiles detrás del aparato.
- Mantenga libres de obstáculos las aberturas de ventilación de la carcasa del aparato o de construcciones empotradas.
- No emplee objetos mecánicos u otros medios para acelerar el proceso de descongelación, a no ser que el fabricante lo recomiende.
- No abra o dañe el circuito de refrigerante.
- No utilice ningún aparato eléctrico dentro del enfriador, a no ser que el aparato en cuestión haya sido recomendado para ello por el fabricante.

Riesgo para la salud

- Este aparato puede ser utilizado por menores a partir de 8 años y personas con capacidad física, sensorial o mental reducida, o con falta de experiencia y conocimientos, siempre que lo hagan bajo supervisión o hayan recibido instrucciones relativas al uso del mismo de manera segura y entendiendo los riesgos asociados.
- Los menores de 3 a 8 años están autorizados a introducir y extraer productos en/de neveras.
- Controle a los niños para asegurarse de que no jueguen con el aparato.
- Los niños solo podrán realizar las tareas de limpieza y mantenimiento bajo vigilancia.

Peligro de explosión

- No guarde en el aparato de refrigeración sustancias con peligro de explosión, tales como aerosoles con agente espumante inflamable.



¡ATENCIÓN! El incumplimiento de estas precauciones podría acarrear lesiones moderadas o leves.

Riesgo de electrocución

- Antes de poner en funcionamiento el aparato de refrigeración, asegúrese de que el cable de alimentación y la clavija de enchufe estén secos.
- Desconecte el aparato de refrigeración de la alimentación de corriente
 - antes de realizar cualquier tarea de limpieza o mantenimiento
 - después de cada uso

Riesgo para la salud

Siga las siguientes instrucciones para evitar que los alimentos se contaminen:

- Compruebe si la potencia de refrigeración del aparato cumple los requisitos de los alimentos que desea enfriar.
- Los alimentos solo se pueden almacenar con su envase original o en recipientes adecuados.
- Mantener la nevera abierta durante largos períodos de tiempo puede producir un incremento considerable de la temperatura en los compartimentos del aparato.
- Limpie periódicamente las superficies que puedan estar en contacto con alimentos y los sistemas de desagüe accesibles.
- Si el aparato se deja vacío durante un tiempo prolongado:
 - Desconecte el aparato.
 - Descongele el aparato.
 - Limpie y seque el aparato.
 - Deje la tapa abierta para evitar la generación de moho dentro del aparato.



¡AVISO! Peligro de daños

- Compruebe que el valor de tensión indicado en la etiqueta de tipo se corresponde con el del suministro de energía.
- Conecte el aparato de refrigeración solo del siguiente modo:
 - Con el cable de conexión de corriente continua a la red de corriente continua
 - O bien con el cable de conexión de corriente alterna a una red de corriente alterna
- No desenchufe nunca la clavija de la caja de enchufe tirando del cable.

- Si la nevera está conectada a una toma de corriente continua, desconéctela de la batería junto con el resto de aparatos conectados antes de conectar un cargador rápido.
- Si la nevera está conectada a una toma de corriente continua, desconéctela o apáguela cuando pare el motor. De lo contrario, podría descargarse la batería.
- El aparato de refrigeración no es adecuado para transportar materiales cáusticos o materiales que contengan disolventes.
- El aislamiento de la nevera contiene ciclopentano y requiere una gestión de residuos especial. Deposite el aparato de refrigeración en un centro de reciclaje adecuado al finalizar su vida útil.
- No coloque el aparato de refrigeración cerca de fuego abierto ni de otras fuentes de calor (calefacción, radiación solar directa, estufas de gas, etc.).
- **¡Riesgo de sobrecalentamiento!**
Asegúrese de que siempre haya un mínimo de 50 mm de ventilación en todos los lados de la nevera. Mantenga la zona de ventilación libre de objetos que puedan obstruir el paso de aire a los componentes refrigerantes.
No utilice ni guarde la nevera en compartimentos cerrados o en áreas donde no haya un flujo mínimo de aire.
- No introduzca líquidos ni hielo en el recipiente interior.
- No sumerja nunca el aparato de refrigeración bajo el agua.
- Proteja el aparato de refrigeración y los cables contra el calor y la humedad.
- El aparato no debe quedar en modo alguno expuesto a la lluvia.

3 Volumen de entrega

Elemento en la fig. 1, página 3	Cantidad	Descripción
1	1	Nevera
2	1	Cable de conexión para la conexión de corriente continua
3	1	Cable de conexión para la conexión de corriente alterna

4 Accesorios

Disponible como accesorio (no incluido en el volumen de entrega):

Denominación	N.º de art.	Modelo
Cubierta de protección		
CFX3 25PC	9600028749	CFX3 25
CFX3 35PC	9600028455	CFX3 35
CFX3 45PC	9600028456	CFX3 45
CFX3 55PC	9600028457	CFX3 55
		CFX3 55IM
CFX3 75PC	9600028458	CFX3 75DZ
CFX3 95PC	9600028459	CFX3 95DZ
CFX3 100PC	9600028460	CFX3 100
Riel deslizante para nevera		
CFX3 SLD3545	9600028548	CFX3 35
		CFX3 45
CFX3 SLD55	9600028549	CFX3 55
		CFX3 55IM
CFX3 SLD75	9600028550	CFX3 75DZ
CFX3 SLD95100	9600028551	CFX3 95DZ
		CFX3 100
App CFX3	–	Apto para todos los modelos
PLB40	9600012878	Apto para todos los modelos

Tenga en cuenta que la app CFX3 puede que no esté disponible en su país.

5 Uso previsto

Esta nevera es adecuada para enfriar alimentos. La nevera está diseñada para funcionar con una fuente de alimentación de corriente continua de a bordo de un vehículo o embarcación, con una batería auxiliar de corriente continua o con una fuente de alimentación de corriente alterna.

El aparato de refrigeración es adecuado para el uso en campings.

Esta nevera está diseñada para el uso doméstico y aplicaciones similares, como por ejemplo:

- Áreas de cocina para el personal en tiendas, oficinas y otros entornos de trabajo
- Casas rurales
- Clientes de hoteles, moteles y otros entornos de tipo residencial
- Ambientes de tipo “bed and breakfast”
- Catering y aplicaciones similares no comerciales

Este producto solo es apto para el uso previsto y la aplicación de acuerdo con estas instrucciones.

Este manual proporciona la información necesaria para la correcta instalación y/o funcionamiento del producto. Una instalación deficiente y/o un uso y mantenimiento inadecuados conllevan un rendimiento insatisfactorio y posibles fallos.

El fabricante no se hace responsable de ninguna lesión o daño en el producto ocasionados por:

- Un montaje o conexión incorrectos, incluido un exceso de tensión
- Un mantenimiento incorrecto o el uso de piezas de repuesto distintas de las originales proporcionadas por el fabricante
- Modificaciones realizadas en el producto sin el expreso consentimiento del fabricante
- Uso con una finalidad distinta de la descrita en las instrucciones

Dometic se reserva el derecho de cambiar la apariencia y las especificaciones del producto.

6 Descripción del funcionamiento

La refrigeración se realiza a través de un circuito de refrigeración de bajo mantenimiento con compresor. El amplio aislamiento y el potente compresor aseguran una refrigeración eficiente y rápida.

La nevera está prevista para un uso portátil.

La nevera resiste brevemente un ángulo de inclinación de 30°.













6.1 Volumen de funciones

- Fuente de alimentación con conexión de prioridad al suministro de corriente alterna
- Protector de batería de tres niveles para la batería del vehículo
- Pantalla con sensor de temperatura en °C y °F
- Ajuste de temperatura en pasos de 1 °C (1 °F)
- Función WiFi y Bluetooth integradas y, por tanto, controlable con app
- Asas de transporte abatibles
- Cargador USB para aparatos portátiles como teléfonos móviles
- Cesta interior extraíble
- **Solo en CFX3 55IM:** Máquina de hielo

6.2 Elementos de mando y de indicación

Enclavamiento de la tapa: fig. 2 1, página 3

Panel de control (fig. 3, página 4):

Elemento	Descripción	Explicación
1		Presionando brevemente este pulsador se enciende la nevera Presionando durante tres segundos este pulsador se apaga la nevera Vuelve al menú anterior
2	Pantalla	Muestra la información AC : está conectada la red de corriente alterna DCV : está conectada la red de corriente continua  : está activada la función Bluetooth  : está activada la función WiFi  : la pantalla está bloqueada  : el compresor está funcionando  : La máquina de hielo está funcionando (solo CFX3 55IM)
3		Pulse  para navegar hacia arriba o para aumentar el valor seleccionado. Pulse  para navegar hacia abajo o para disminuir el valor seleccionado. Pulse  y  simultáneamente durante 3 s para bloquear o desbloquear la pantalla.
4		Pulse para seleccionar un menú o para guardar el valor seleccionado.

Conexiones de enchufe (fig. 4, página 4):

Elemento	Descripción
1	Conexión de enchufe para la alimentación de tensión alterna
2	Conexión de enchufe para la alimentación de tensión continua
3	Portafusibles de corriente continua
4	Portafusibles de corriente alterna

7 Manejo

Tenga en cuenta lo siguiente para no desperdiciar alimentos:

- Procure que las oscilaciones de temperatura sean mínimas. Abra la nevera solamente el tiempo y las veces que sea necesario. Almacene los alimentos de manera que no impidan una buena circulación del aire.
- Ajuste la temperatura a la cantidad y el tipo de alimentos.
- Los alimentos pueden absorber o desprender sabores y olores con facilidad. Almacene siempre los alimentos envueltos o cerrados en recipientes o botellas.

7.1 Antes del primer uso

**NOTA**

Por razones de higiene, deberá limpiar la nevera por dentro y por fuera con un paño húmedo antes de ponerla en funcionamiento (véase también capítulo “Limpieza y mantenimiento” en la página 118).

7.2 Ahorro de energía

- Elija un lugar de emplazamiento bien ventilado y protegido de la radiación solar.
- Antes de introducir alimentos calientes en el aparato para refrigerarlos, deje que se enfríen un poco.
- No abra la nevera con mayor frecuencia de la necesaria.
- No deje la nevera abierta más tiempo del necesario.
- Si la nevera tiene una cesta: para un consumo de energía óptimo, coloque la cesta en la misma posición que ocupa en el momento de la entrega.
- Compruebe periódicamente que la junta de la tapa encaja correctamente.

7.3 Inversión del sentido de apertura de la tapa

CFX3 55, CFX3 55IM, CFX3 100

- Proceda de la forma indicada (fig. **5**, página 5).

CFX3 75DZ, CFX3 95DZ

- Proceda de la forma indicada (fig. **6**, página 6).

7.4 Conexión de la nevera



¡AVISO! Peligro de daños

- Para proteger el aparato, el cable de corriente continua suministrado incluye un fusible dentro de la clavija. **No** retire la clavija de corriente continua con fusible.
Utilice únicamente el cable de corriente continua suministrado.
- Antes de conectar la batería a un cargador rápido, desconecte la nevera y otros consumidores.
La sobretensión puede dañar el sistema electrónico del aparato.

Conexión a una batería

- Proceda de la forma indicada (fig. **7**, página 7).

Conexión mediante cableado CC ampliado (solo CFX3 100)

- Proceda de la forma indicada (fig. **8**, página 8).

Conexión a una red de corriente alterna



¡PELIGRO! Riesgo de electrocución

- No manipule los enchufes ni interruptores con las manos mojadas ni con los pies sobre una superficie mojada.
- Si la nevera funciona en una embarcación conectada a una red de corriente alterna, deberá conectar un interruptor diferencial entre la red de corriente alterna y la nevera.
Consulte con un especialista.

- Proceda de la forma indicada (fig. **9**, página 9).

7.5 Uso de la nevera



¡AVISO! Riesgo de sobrecalentamiento

Asegúrese de que en todo momento exista suficiente ventilación para que el calor originado durante el uso se pueda disipar. Evite que se obstruyan las ranuras de ventilación. Asegúrese también de que el aparato guarde la suficiente distancia respecto a paredes u objetos, de forma que el aire pueda circular.



NOTA

Cuando funciona con la batería, la pantalla se desconecta de forma automática si la tensión es baja.

- Encender la nevera: fig. **10**, página 9
- Apagar la nevera: fig. **11**, página 10

7.6 Uso de la pantalla



Visualización de estados (fig. **12**, página 10)

Elemento	Descripción
A	Stand-by
B	Inactivo
C	Bloqueado

Vista general de la pantalla: fig. **13**, página 11

Navegación por los menús

Está seleccionado el menú marcado.



- ▶ Pulse  para navegar hacia arriba.
- ▶ Pulse  para navegar hacia abajo.

Elección de menú

- ▶ Pulse  para seleccionar el menú deseado.

Cambio de ajustes



Está seleccionado el valor o ajuste marcado.

- ▶ Pulse  para aumentar el valor seleccionado o para elegir el ajuste anterior.
- ▶ Pulse  para disminuir el valor seleccionado o para elegir el siguiente ajuste.

Vuelta al menú anterior

- ▶ Pulse  para volver al menú anterior sin guardar.

7.7 Bloqueo/desbloqueo de la pantalla

- ▶ Pulse  y  simultáneamente durante 3 s para bloquear o desbloquear la pantalla (fig. **14**, página 11).

7.8 Selección de las unidades de temperatura

- ▶ Proceda de la forma indicada (fig. **15**, página 11).

7.9 Ajuste de la temperatura



¡AVISO! Peligro de daños por temperatura excesivamente baja

Asegúrese de que en la nevera solo haya objetos o productos que puedan enfriarse a la temperatura ajustada.

- ▶ Proceda de la forma indicada (fig. **16**, página 12).

7.10 Uso del protector de batería

El aparato está equipado con un protector de batería de 3 niveles. El protector de batería evita una descarga excesiva cuando el aparato está conectado a la batería de arranque de un vehículo o maximiza el uso de una batería de alimentación.

En caso de poner la nevera en funcionamiento en el vehículo con el encendido apagado, ésta se desconectará automáticamente en cuanto la tensión de alimentación descienda por debajo de un nivel definido. La nevera vuelve a conectarse tan pronto como se cargue la batería y se alcance la tensión de alimentación de reconexión.



¡AVISO! Peligro de daños

El protector de batería desconecta la batería para que no se cargue por completo. Evite arrancar repetidamente. Asegúrese de que la batería está recargada.

**NOTA**

Si la alimentación eléctrica de la nevera se realiza a través de una batería de arranque, seleccione el modo de protección de batería "MEDIUM" o "HIGH". Si la nevera está conectada a una batería de alimentación, el modo de protección de batería "LOW" es el idóneo.

- Proceda de la forma indicada (fig. **17**, página 13).

7.11 Ajuste del brillo de la pantalla

- Proceda de la forma indicada (fig. **18**, página 13).

7.12 Encender o apagar los compartimentos(solo CFX 3 75DZ, CFX 3 95DZ)

Puede activar cada zona por separado o conjuntamente.

- Proceda de la forma indicada (fig. **19**, página 14).

7.13 Uso de la máquina de hielo (solo CFX 3 55IM)

**NOTA**

- Independientemente del ajuste de temperatura del compartimento principal, la zona de la máquina de hielo está diseñada para producir cubitos de hielo cuando dicha máquina está encendida.
- El consumo de energía de la nevera aumenta si la máquina de hielo está encendida. Por ello conviene apagar la máquina de hielo cuando no se necesite.
- La máquina de hielo viene de fábrica ajustada a OFF.

- Proceda de la forma indicada (fig. **20**, página 14).

Llenado de agua de las bandejas de hielo

1. Extraniga las bandejas de hielo (fig. **21** 1, página 15) de la carcasa de la máquina de hielo (fig. **21** 2, página 15).
2. Retire las tapas de la bandeja de hielo, rellene agua limpia y vuelva a colocar las tapas prestando atención a presionar la junta a lo largo de todo el reborde.
3. Vuelva a colocar las bandejas de hielo en la carcasa de la máquina de hielo y cierre la tapa.

**NOTA**

Seque toda el agua que se haya podido derramar por debajo de las bandejas de hielo.

Con ello se reducirá la formación de hielo debajo de las bandejas y se facilitará la retirada.

Retirada de los cubitos de hielo

- ▶ Abra la tapa de la carcasa de la máquina de hielo y levántela por debajo de la parte delantera de las bandejas de hielo.

**NOTA**

La retirada puede requerir aplicar una fuerza adicional utilizando las dos manos en condiciones de elevada humedad, lo que puede crear una unión de hielo debajo de las bandejas de hielo.

- ▶ Retire las tapas de la bandeja de hielo y gire las bandejas para liberar los cubitos de hielo.

Retirada de la carcasa de la máquina de hielo

La carcasa de la máquina de hielo se puede extraer para su limpieza o cuando no se utiliza para así aumentar el espacio útil dentro de la nevera:

- ▶ Levante la carcasa por un extremo hasta que la lengüeta se desbloquee y seguidamente extraiga la carcasa.
- ▶ Para volver a colocarla, proceda a la inversa empujando hacia abajo las lengüetas de modo que quede encajada en su posición.

Consejos para el uso de la máquina de hielo

- Cuando se enciende, la máquina de hielo produce rápidamente hielo durante varias horas y, a continuación, pasa automáticamente a un modo de mantenimiento de hielo para reducir el consumo de energía. Si se necesitan varios lotes de hielo lo antes posible, apagando y volviendo a encender la máquina de hielo se pondrá nuevamente en marcha el modo de fabricación rápida de hielo. Repita este proceso según sea necesario.
- Cuando la máquina de hielo está encendida no es posible mantener los ajustes de baja temperatura del congelador en el compartimento principal si la temperatura ambiente es elevada.

Limpieza y secado de la máquina de hielo

- ▶ Cuando no se utilicen, limpie y seque las bandejas de hielo y el interior de la carcasa de la máquina de hielo para evitar la formación de moho.
- ▶ Antes de volver a utilizar la máquina de hielo tras un largo periodo sin uso, limpie el interior de las bandejas de hielo con una solución de detergente suave para vajillas y enjuague con agua limpia.

7.14 Descarga de la app CFX3

El refrigerador se puede monitorear y controlar a través de Bluetooth o WiFi con una aplicación que se puede instalar en un dispositivo compatible.

- ▶ Descargue la app CFX3 desde App Store o Google Play:



Tenga en cuenta que la app CFX3 puede que no esté disponible en su país.

7.15 Ajuste de la señal Bluetooth y conexión a la app

La nevera se puede monitorear y controlar a través de Bluetooth. Para ello hay que emparejar la nevera con el dispositivo Bluetooth.



NOTA

- El emparejamiento debe realizarse en la app CFX3 y no en la configuración del dispositivo.
- No se requiere ninguna contraseña para la conexión Bluetooth.

- ▶ Proceda de la forma indicada (fig. 22, página 15).

7.16 Ajuste de la señal WiFi y conexión a la app

El refrigerador se puede monitorear y controlar vía WiFi directo a la nevera o a través de una red WiFi.

- ▶ Proceda de la forma indicada (fig. 23, página 16) para activar el WiFi.
- ▶ Para WiFi directo a la nevera, vaya a la configuración del dispositivo y seleccione allí su nevera.
 - El nombre WiFi de su nevera comienza con “CFX3”.
 - La contraseña preajustada de fábrica es “00000000”.
 - Puede personalizar el nombre WiFi y la contraseña en la app CFX3.



NOTA

Para la conexión a través de la red WiFi, vaya a “conexión de red” en la CONFIGURACIÓN de la app.

7.17 Cambio del nombre CFX y la contraseña en la app

- Puede personalizar el nombre de su CFX en la app.
- El mismo nombre se aplica tanto a Bluetooth como a WiFi.
- También se puede personalizar la contraseña en la app (aplicable solo a WiFi).
- ▶ Vaya a “Nombre CFX y contraseña” en la CONFIGURACIÓN de la app.

7.18 Restablecimiento de la contraseña de la app (solo WiFi)

La contraseña de la app se puede restablecer al ajuste de fábrica “00000000”.

- ▶ Proceda de la forma indicada (fig. 23, página 16).

7.19 Restablecimiento de los ajustes de fábrica

La función de restablecimiento restablece los ajustes originales de fábrica de todos los campos de visualización de menú y campos de app.

- ▶ Proceda de la forma indicada (fig. 24, página 16).

7.20 Puerto USB para alimentación de tensión

El puerto USB permite cargar dispositivos pequeños como teléfonos móviles y reproductores de mp3.



NOTA

Asegúrese de que el dispositivo pequeño que enchufe a la conexión USB sea adecuado para el funcionamiento con 5 V/2 A.

► Proceda de la forma indicada (fig. 26, página 17).

7.21 Descongelación de la nevera

La humedad del aire puede formar escarcha en el interior de la nevera o en el evaporador. Esto reduce la potencia de refrigeración. Descongele a tiempo el aparato.



¡AVISO! Peligro de daños

No utilice nunca herramientas de material duro o afiladas para quitar el hielo o soltar objetos que se hayan congelado en su ubicación.

Para descongelar la nevera, proceda como se indica a continuación:

1. Retire el contenido de la nevera.
2. En caso necesario, colóquelo en otro aparato refrigerador para mantenerlos refrigerados.
3. Desconecte el aparato.
4. Deje la tapa abierta.
5. Elimine con un paño el agua descongelada.

7.22 Cambio del fusible de corriente alterna



¡PELIGRO! Riesgo de electrocución

Desconecte el suministro eléctrico y el cable de conexión antes de sustituir el fusible del aparato.

1. Desconecte la alimentación de corriente del aparato.
2. Desenchufe el cable de conexión.
3. Quite el juego de fusibles (fig. 4 4, página 4) con un destornillador.
4. Cambie el fusible de vidrio averiado por otro nuevo del mismo tipo y capacidad (de acción rápida Fast Acting 4 A, 250 V).
5. Vuelva a presionar el juego de fusibles en la carcasa.

6. Vuelva a conectar la alimentación de corriente del aparato.

7.23 Cambio del fusible de corriente continua

1. Extraiga la cubierta de fusibles (fig. **4** 3, página 4) con un destornillador.
2. Dé la vuelta a la cubierta de fusibles y utilice el gancho para extraer el fusible de hoja defectuoso.
3. Introduzca un fusible nuevo del mismo tipo y capacidad.
4. Vuelva a colocar la cubierta de fusibles.

7.24 Cambio del fusible de la clavija de corriente continua

1. Sustituya el fusible defectuoso por uno nuevo del mismo tipo y capacidad.
2. Proceda de la forma indicada (fig. **27**, página 17).

7.25 Cambio de circuito impreso de luces



¡AVISO! Peligro de daños

Únicamente el fabricante, un técnico de mantenimiento autorizado o una persona con cualificación similar podrán cambiar la bombilla con el fin de evitar peligros.

8 Limpieza y mantenimiento



¡AVISO! Peligro de daños

- Nunca limpie el aparato bajo un chorro de agua corriente ni inmerso en agua jabonosa.
- No emplee productos de limpieza corrosivos ni objetos duros, pues podrían dañar la nevera.

- ▶ Limpie de vez en cuando el interior y el exterior del aparato de refrigeración con un paño húmedo.
- ▶ Asegúrese de que las aberturas de entrada y salida de aire del aparato no contengan polvo y estén limpias para que el calor pueda salir y el aparato no se estropee.

9 Resolución de problemas

Fallo	Posible causa	Propuesta de solución
El dispositivo no funciona (modo CC, ignición activada).	No se ha detectado tensión en la salida de corriente continua.	► En la mayoría de los vehículos, el encendido debe estar conectado para que se pueda suministrar corriente a la salida de alimentación de corriente continua.
	La salida de corriente continua está sucia. En consecuencia, el contacto eléctrico es defectuoso.	► Si la clavija del aparato se calienta mucho en la salida de corriente continua, significa que la salida está sucia o que la clavija no está correctamente montada.
	El fusible de la clavija de corriente continua se ha fundido.	► Cambie el fusible de la clavija de corriente continua, véase capítulo "Cambio del fusible de corriente continua" en la página 118.
	El fusible de la salida de corriente continua del aparato se ha fundido.	► Sustituya el fusible de corriente continua del aparato, véase capítulo "Cambio del fusible de corriente continua" en la página 118.
	Se ha fundido el fusible del vehículo.	► Sustituya el fusible de la salida de corriente continua del vehículo. Consulte para ello las instrucciones de uso del vehículo.
El aparato no funciona (modo CA).	No hay tensión en el enchufe de corriente alterna.	► Intente utilizar otro enchufe.
	El fusible de corriente alterna del aparato se ha fundido.	► Sustituya el fusible de corriente alterna del aparato, véase capítulo "Cambio del fusible de corriente alterna" en la página 117.
	El adaptador de corriente alterna integrado está averiado.	► Solo un centro de reparación autorizado puede realizar la reparación.
La pantalla no responde a las pulsaciones de teclas.	La pantalla está bloqueada.	► Desbloquee la pantalla, véase capítulo "Bloqueo/desbloqueo de la pantalla" en la página 112.

Fallo	Posible causa	Propuesta de solución
La app no puede controlar el aparato.	Bluetooth o WiFi no están conectados.	<ul style="list-style-type: none"> ► Conecte Bluetooth, véase capítulo "Ajuste de la señal Bluetooth y conexión a la app" en la página 115, o conecte WiFi, véase capítulo "Ajuste de la señal WiFi y conexión a la app" en la página 116.
La pantalla muestra un mensaje de alerta o un código de advertencia.	–	<ul style="list-style-type: none"> ► Véase la siguiente tabla.

Mensajes de alerta

Por ejemplo, véase fig. 25 A, página 16.

Mensaje de alerta	Descripción	Posible causa	Propuesta de solución
¡ALERTA! - Tapa abierta > 3 min	Tapa abierta durante más de 3 minutos	<ul style="list-style-type: none"> • La tapa no está completamente encajada • Avería interna 	<ul style="list-style-type: none"> ► Comprobar que la tapa esté completamente encajada ► Se requiere la inspección por parte de un centro de reparación autorizado

Mensaje de alerta	Descripción	Posible causa	Propuesta de solución
¡ALERTA! - Tensión baja	El aparato ha dejado de funcionar en corriente continua debido a la baja tensión	<ul style="list-style-type: none"> • Tensión de alimentación insuficiente • Tensión de la batería demasiado baja • El protector de batería está ajustado demasiado alto 	<ul style="list-style-type: none"> ➤ Comprobar la caída de tensión desde la batería hasta la salida de alimentación de corriente y, en caso necesario, aumentar el calibre del cableado ➤ Comprobar la batería y cargarla correspondientemente ➤ Seleccionar un ajuste más bajo para el protector de batería
	El aparato ha dejado de funcionar en corriente continua debido a una tensión inusualmente alta >31,5 V (caso improbable – solo para protección del sistema electrónico – utiliza el mismo mensaje de alerta que el descrito más arriba para tensión baja)	<ul style="list-style-type: none"> • Especificación incorrecta de la tensión de alimentación CC • Tensión de alimentación errónea • Avería interna 	<ul style="list-style-type: none"> ➤ Asegúrese de que la especificación de la tensión de alimentación CC coincide con la etiqueta de clasificación del producto CFX 3 ➤ Controle la alimentación de tensión CC y si presenta algún defecto, encárgase de las reparaciones o sustituciones necesarias ➤ Se requiere la inspección por parte de un centro de reparación autorizado

Códigos de advertencia

Véase, por ejemplo, fig. 25 B, página 16.

Código de advertencia	Fallo	Posible causa	Propuesta de solución
!ADVERTENCIA 32	Sobrecorriente del ventilador	Avería interna.	▶ Apagar el aparato durante, por lo menos, 5 minutos y seguidamente reiniciarlo. Si el problema persiste, se requiere la inspección por parte de un centro de reparación autorizado
!ADVERTENCIA 33	Fallo de arranque del compresor		
!ADVERTENCIA 34	Velocidad del compresor baja	<ul style="list-style-type: none"> Alta temperatura ambiente 	▶ Apagar el aparato durante al menos 30 minutos o trasladarlo a un lugar más fresco y, a continuación, reiniciar
!ADVERTENCIA 35	Sobretensión del controlador	<ul style="list-style-type: none"> Abertura de aire bloqueada o espacio libre insuficiente Avería interna 	▶ Despejar las aberturas Se requiere la inspección por parte de un centro de reparación autorizado

Código de advertencia	Fallo	Posible causa	Propuesta de solución
!ADVERTENCIA 01	Circuito abierto NTC SZ & DZ GRANDE	Avería interna	Se requiere la inspección por parte de un centro de reparación autorizado
!ADVERTENCIA 11	Circuito abierto NTC DZ PEQUEÑO		
!ADVERTENCIA 02	Cortocircuito NTC SZ & DZ GRANDE		
!ADVERTENCIA 12	Cortocircuito NTC DZ PEQUEÑO		
!ADVERTENCIA 09	Válvula DZ o válvula Ice Maker averiadas		
!ADVERTENCIA 03/43	Error de comunicación		

► Apagar el aparato durante, al menos, 1 minuto y seguidamente reiniciarlo. Si el problema persiste, se requiere la inspección por parte de un centro de reparación autorizado

10 Garantía

Se aplica el período de garantía estipulado por la ley. Si el producto está defectuoso, contacte con el punto de venta o con la sucursal del fabricante en su país (visite.dometic.com/dealer).

Para tramitar la reparación y la garantía, incluya los siguientes documentos cuando envíe el producto:

- Una copia de la factura con fecha de compra
- El motivo de la reclamación o una descripción de la avería

Tenga en cuenta que una reparación por medios propios o no profesionales puede tener consecuencias de seguridad y suponer la anulación de la garantía.

11 Gestión de residuos



¡ADVERTENCIA! Riesgo de atrapamiento de niños

Antes de deshacerse de su aparato de refrigeración viejo:

- Desmonte la tapa.
- Deje las cestas colocadas en su sitio para impedir que los niños puedan introducirse en el aparato.

Reciclaje de materiales de embalaje



- Deseche el material de embalaje en el contenedor de reciclaje correspondiente.

Reciclaje de productos con pilas no sustituibles, baterías recargables o fuentes de luz



- Si el producto contiene pilas no sustituibles, baterías recargables o fuentes de luz, no es necesario que las quite antes de desecharlo.



- Cuando vaya a desechar definitivamente el producto, infórmese en el centro de reciclaje más cercano o en un comercio especializado sobre las normas pertinentes de gestión de residuos.



- El producto podrá desecharse gratuitamente.

12 Datos técnicos



NOTA

No será posible alcanzar la temperatura mínima mostrada en “Potencia de refrigeración” si la temperatura ambiente está por encima de 32 °C (90 °F) en el caso de los modelos CFX3 25/35/45/55/55IM/100 o de 30 °C (86 °F) en el caso de los modelos CFX3 75DZ/95DZ (juego pequeño -22 °C/grande +4 °C).

Inspección/certificados:



	CFX3 25	CFX3 35
Tensión de conexión:	12/24 V \equiv 100-240 V \sim	
Corriente nominal:	12 V \equiv : 6.5 A 24 V \equiv : 3.2 A 100 V \sim : 0,90 A 240 V \sim : 0,38 A	12 V \equiv : 7.5 A 24 V \equiv : 3.3 A 100 V \sim : 0,94 A 240 V \sim : 0,39 A
Potencia de refrigeración:	+20 °C hasta -22 °C (+68 °F hasta -8 °F)	
Clase climática:	N, T	
Temperatura ambiente:	+16 °C hasta +43 °C (+61 °F hasta +110 °F)	
Puerto de carga USB:	5 V \equiv , 2 A	
Rango de frecuencia:	WiFi: 2412 MHz – 2472 MHz / 2422 MHz – 2462 MHz Bluetooth/BLE: 2402 MHz – 2480 MHz	
Banda de frecuencia (WiFi):	2,4 GHz	
Potencia RF de salida:	WiFi: 16,62 dBm (802.11b), 16,23 dBm (802.11g), 16,45 dBm (802.11n20), 16,02 dBm (802.11n40) Bluetooth: 8,31 dBm Bluetooth LE: 6,67 dBm	
Cantidad de refrigerante:	32 g	38 g
Equivalente de CO ₂ :	0,046 t	0,054 t
Índice GWP (Global warming potential):	1430	
Dimensiones (A x P x H) en mm (incluyendo asas):	342 x 569 x 420	398 x 694 x 407
Peso:	12,7 kg	16,9 kg

	CFX3 45	CFX3 55
Tensión de conexión:	12/24 V=== 100-240 V~	
Corriente nominal:	12 V===: 8.2 A 24 V===: 3.5 A 100 V~: 0,96 A 240 V~: 0,40 A	12 V===: 8.7 A 24 V===: 3.7 A 100 V~: 0,98 A 240 V~: 0,41 A
Potencia de refrigeración:	+20 °C hasta -22 °C (+68 °F hasta -8 °F)	
Clase climática:	N, T	
Temperatura ambiente:	+16 °C hasta +43 °C (+61 °F hasta +110 °F)	
Puerto de carga USB:	5 V===, 2 A	
Rango de frecuencia:	WiFi: 2412 MHz – 2472 MHz / 2422 MHz – 2462 MHz Bluetooth/BLE: 2402 MHz – 2480 MHz	
Banda de frecuencia (WiFi):	2,4 GHz	
Potencia RF de salida:	WiFi: 16,62 dBm (802.11b), 16,23 dBm (802.11g), 16,45 dBm (802.11n20), 16,02 dBm (802.11n40) Bluetooth: 8,31 dBm Bluetooth LE: 6,67 dBm	
Cantidad de refrigerante:	42 g	45 g
Equivalente de CO ₂ :	0,060 t	0,064 t
Índice GWP (Global warming potential):	1430	
Dimensiones (A x P x H) en mm (incluyendo asas):	398 x 694 x 476	720 x 455 x 480
Peso:	12,7 kg	16,9 kg

	CFX3 55IM	CFX3 75DZ	CFX3 95DZ
Tensión de conexión:	12/24 V=== 100-240 V~		
Corriente nominal:	12 V===: 8.9 A 24 V===: 3.8 A 100 V~: 1.00 A 240 V~: 0,42 A	12 V===: 9.6 A 24 V===: 4.2 A 100 V~: 1,12 A 240 V~: 0,47 A	12 V===: 10,4 A 24 V===: 4.6 A 100 V~: 1,22 A 240 V~: 0,51 A
Potencia de refrigeración:	+20 °C hasta -22 °C (+68 °F hasta -8 °F)		
Clase climática:	N, T		
Temperatura ambiente:	+16 °C hasta +43 °C (+61 °F hasta +110 °F)		
Puerto de carga USB:	5 V===, 2 A		
Rango de frecuencia:	WiFi: 2412 MHz – 2472 MHz / 2422 MHz – 2462 MHz Bluetooth/BLE: 2402 MHz – 2480 MHz		
Banda de frecuencia (WiFi):	2,4 GHz		
Potencia RF de salida:	WiFi: 16,62 dBm (802.11b), 16,23 dBm (802.11g), 16,45 dBm (802.11n20), 16,02 dBm (802.11n40) Bluetooth: 8,31 dBm Bluetooth LE: 6,67 dBm		
Cantidad de refrigerante:	45 g	59 g	67 g
Equivalente de CO ₂ :	0,064 t	0,084 t	0,096 t
Índice GWP (Global warming potential):	1430		
Dimensiones (A x P x H) en mm (incluyendo asas):	720 x 455 x 480	892 x 495 x 472	962 x 530 x 472
Peso:	21,3 kg	27,8 kg	29,8 kg

	CFX3 100
Tensión de conexión:	12/24 V=== 100-240 V~
Corriente nominal:	12 V===: 10,8 A 24 V===: 4,8 A 100 V~ : 1,28 A 240 V: 0,53 A
Potencia de refrigeración:	+20 °C hasta -22 °C (+68 °F hasta -8 °F)
Clase climática:	N, T
Temperatura ambiente:	+16 °C hasta +43 °C (+61 °F hasta +110 °F)
USB:	5 V===, 2 A
Rango de frecuencia:	WiFi: 2412 MHz – 2472 MHz / 2422 MHz – 2462 MHz Bluetooth/BLE: 2402 MHz – 2480 MHz
Banda de frecuencia (WiFi):	2,4 GHz
Potencia RF de salida:	WiFi: 16,62 dBm (802.11b), 16,23 dBm (802.11g), 16,45 dBm (802.11n20), 16,02 dBm (802.11n40) Bluetooth: 8,31 dBm Bluetooth LE: 6,67 dBm
Cantidad de refrigerante:	60 g
Equivalente de CO ₂ :	0,086 t
Índice GWP (Global warming potential):	1430
Dimensiones (A x P x H) en mm (incluyendo asas):	962 x 530 x 472
Peso:	29,6 kg

El circuito de refrigeración contiene R134a.

Este producto contiene gases fluorados de efecto invernadero.

La unidad de refrigeración está sellada herméticamente.

El equipo de radio Dometic de CFX3 25 a CFX3 100 cumple los requisitos de la Directiva 2014/53/UE. Encontrará la declaración de conformidad del dispositivo en documents.dometic.com.

Leia atentamente as presentes instruções e siga todas as instruções, orientações e avisos incluídos neste manual, de modo a garantir sempre a correta instalação, utilização e manutenção do produto. É OBRIGATÓRIO manter estas instruções junto com o produto.

Ao utilizar o produto, está a confirmar que leu atentamente todas as instruções, orientações e avisos, e que compreende e aceita cumprir os termos e condições estabelecidos no presente manual. Aceita utilizar este produto exclusivamente para o fim e a aplicação a que se destina e de acordo com as instruções, orientações e avisos estabelecidos neste manual, assim como de acordo com todas as leis e regulamentos aplicáveis. Caso não leia nem siga as instruções e os avisos aqui estabelecidos, poderá sofrer ferimentos pessoais ou causar ferimentos a terceiros e o produto ou outros materiais nas proximidades poderão ficar danificados. Este manual do produto, incluindo as instruções, orientações e avisos, bem como a documentação relacionada, podem estar sujeitos a alterações e atualizações. Para consultar as informações atualizadas do produto, visite documents.dometic.com, dometic.com.

Índice

1	Explicação dos símbolos	129
2	Indicações de segurança	130
3	Material fornecido.	133
4	Acessórios	134
5	Utilização adequada	135
6	Descrição do funcionamento	136
7	Operação	138
8	Limpeza e manutenção	147
9	Resolução de falhas.	148
10	Garantia	152
11	Eliminação	153
12	Dados técnicos	153

1 Explicação dos símbolos



PERIGO!

Indicação de segurança: indica uma situação perigosa que, se não for evitada, resultará em morte ou ferimentos graves.



AVISO!

Indicação de segurança: Indica uma situação perigosa que, se não for evitada, pode causar a morte ou ferimentos graves.

**PRECAUÇÃO!**

Indicação de segurança: Indica uma situação perigosa que, se não for evitada, pode causar ferimentos ligeiros ou moderados.

**NOTA!**

Indica uma situação que, se não for evitada, pode causar danos materiais.

**OBSERVAÇÃO**

Informações suplementares para a utilização do produto.

2 Indicações de segurança



PERIGO! O incumprimento destes avisos resultará em morte ou ferimentos graves.

Risco de eletrocussão

- Em barcos: em caso de funcionamento com rede elétrica, certifique-se de que a fonte de alimentação está protegida por um dispositivo de corrente residual (RCD), por um disjuntor de corrente residual (RCCB) ou por um interruptor de circuito de falha de terra (GFCI). A instalação, especialmente em áreas potencialmente húmidas, deve estar em conformidade com todas as normas de instalação aplicáveis.
- Nunca toque em cabos não blindados com as mãos desprotegidas. Isto aplica-se, em especial, durante o funcionamento do aparelho com rede de corrente alternada.
- Antes de colocar o aparelho em funcionamento, certifique-se de que a conexão e a ficha estão secas.



AVISO! O incumprimento destes avisos poderá resultar em morte ou ferimentos graves.

Risco de eletrocussão

- Não coloque o aparelho de refrigeração em funcionamento se este apresentar danos visíveis.
- Se o cabo de alimentação do aparelho de refrigeração estiver danificado, tem de ser substituído por um cabo ou grupo de alimentação adequados, pelo fabricante ou por um seu agente de assistência técnica, para evitar riscos de segurança.

- As reparações neste aparelho de refrigeração só podem ser realizadas por técnicos qualificados. Reparações inadequadas podem dar origem a perigos consideráveis.
- Ligue o aparelho a tomadas que garantam uma ligação adequada, sobretudo se for necessário ligar o aparelho à terra.

Perigo de incêndio

- Ao colocar o aparelho, certifique-se de que o cabo de alimentação não fica preso nem é danificado.
- Não coloque tomadas múltiplas ou fontes de alimentação portáteis na parte de trás do aparelho.
- Mantenha desimpedidas as aberturas de ventilação na carcaça do dispositivo ou nos acessórios montados.
- Não utilize objetos mecânicos ou outros meios para acelerar o processo de descongelamento a não ser os recomendados pelo fabricante.
- Não abra nem danifique o circuito de refrigeração.
- Não utilize aparelhos elétricos dentro do aparelho de refrigeração, exceto se esses aparelhos forem recomendados pelo fabricante para o efeito.

Risco para a saúde

- Este aparelho pode ser utilizado por crianças a partir dos 8 anos e pessoas com capacidades físicas, sensoriais ou mentais reduzidas ou sem experiência e conhecimento se forem supervisionadas ou receberem instruções sobre a utilização do aparelho de forma segura e compreenderem os perigos implicados.
- Crianças com idades entre os 3 e os 8 anos podem colocar e tirar itens de aparelhos de refrigeração.
- As crianças têm de ser supervisionadas, por forma a garantir que não brincam com o aparelho.
- A limpeza e a manutenção por parte do utilizador não podem ser efetuadas por crianças sem supervisão.

Perigo de explosão

- Não guarde quaisquer substâncias potencialmente explosivas, tais como latas de spray com um carburante inflamável, no aparelho de refrigeração.



PRECAUÇÃO! O incumprimento destas advertências poderá resultar em ferimentos ligeiros ou moderados.

Risco de eletrocussão

- Antes de colocar o aparelho de refrigeração em funcionamento, certifique-se de que a conexão e a ficha estão secas.
- Desligue o aparelho de refrigeração da alimentação elétrica
 - Antes de cada limpeza e manutenção
 - Depois de cada utilização

Risco para a saúde

Para evitar a contaminação de alimentos, cumpra as seguintes instruções:

- Verifique se a potência de refrigeração do aparelho cumpre os requisitos de armazenamento dos alimentos que pretende refrigerar.
- Os géneros alimentícios só podem ser guardados nas embalagens originais ou em recipientes adequados.
- Abrir o aparelho de refrigeração durante longos períodos de tempo pode provocar um aumento significativo da temperatura nos compartimentos do aparelho.
- Limpe regularmente as superfícies que entram em contacto com géneros alimentícios e os sistemas de drenagem acessíveis.
- Se o aparelho ficar vazio durante longos períodos:
 - Desligue o aparelho.
 - Descongele o aparelho.
 - Limpe e seque o aparelho.
 - Deixe a tampa aberta para impedir o crescimento de bolor no interior do aparelho.



NOTA! Risco de danos

- Verifique se a especificação de tensão na placa de dados corresponde à da alimentação de energia.
- Conecte o aparelho de refrigeração apenas do seguinte modo:
 - Com o cabo de conexão CC a uma fonte de alimentação CC no veículo
 - Ou com o cabo de conexão de corrente alternada a uma fonte de alimentação de corrente alternada
- Nunca retire a ficha da tomada puxando pelo cabo.
- Se o aparelho de refrigeração estiver ligado a uma tomada de corrente contínua, desligue o aparelho de refrigeração e outros aparelhos consumidores da bateria antes de ligar um carregador rápido.

- Se o aparelho de refrigeração estiver ligado a uma tomada de corrente contínua, desconecte o aparelho de refrigeração ou desligue-o quando desligar o motor. Caso contrário, a bateria pode ficar descarregada.
- O aparelho de refrigeração não é adequado para o transporte de materiais cáusticos ou materiais que contenham solventes.
- O isolamento do aparelho de refrigeração contém ciclopentano inflamável e requer medidas de eliminação especiais. No fim da respetiva vida útil, encaminhe o aparelho de refrigeração para um centro de reciclagem adequado.
- Não coloque o aparelho de refrigeração na proximidade de chamas abertas ou de outras fontes de calor (aquecedores, radiação solar direta, fornos a gás, etc.).
- **Risco de sobreaquecimento!**
Certifique-se sempre de que existe um espaço mínimo de ventilação de 50 mm em todos os lados do aparelho de refrigeração. Mantenha a área de ventilação livre de quaisquer objetos que possam obstruir o fluxo de ar para os componentes de refrigeração.
Não utilize nem armazene o aparelho de refrigeração em compartimentos fechados ou em áreas sem circulação de ar ou com uma circulação de ar muito reduzida.
- Não verta líquidos nem gelo para dentro do recipiente interior.
- Nunca mergulhe o aparelho de refrigeração em água.
- Proteja o aparelho de refrigeração e os cabos do calor e da humidade.
- O aparelho não pode ser exposto à chuva.

3 Material fornecido

Posição na
fig. 1,
página 3

Quantidade Descrição

1	1	Geleira
2	1	Cabo de conexão de corrente contínua
3	1	Cabo de conexão de corrente alternada

4 Acessórios

Disponível como acessório (não incluído no material fornecido):

Designação	N.º art.	Modelo
Capa de proteção		
CFX3 25PC	9600028749	CFX3 25
CFX3 35PC	9600028455	CFX3 35
CFX3 45PC	9600028456	CFX3 45
CFX3 55PC	9600028457	CFX3 55 CFX3 55IM
CFX3 75PC	9600028458	CFX3 75DZ
CFX3 95PC	9600028459	CFX3 95DZ
CFX3 100PC	9600028460	CFX3 100
Prateleira deslizante para frigorífico		
CFX3 SLD3545	9600028548	CFX3 35 CFX3 45
CFX3 SLD55	9600028549	CFX3 55 CFX3 55IM
CFX3 SLD75	9600028550	CFX3 75DZ
CFX3 SLD95100	9600028551	CFX3 95DZ CFX3 100
Aplicação CFX3	–	todos os modelos
PLB40	9600012878	todos os modelos

Tenha em atenção que a aplicação CFX3 pode não estar disponível no seu país.

5 Utilização adequada

O aparelho de refrigeração é adequado para refrigerar géneros alimentícios. O aparelho de refrigeração foi desenvolvido para ser ligado a uma fonte de alimentação de bordo de corrente contínua de veículos ou barcos, a uma bateria de corrente contínua auxiliar ou a uma fonte de alimentação de corrente alternada.

O aparelho de refrigeração é adequado para utilização em campismo.

O aparelho de refrigeração está concebido para ser utilizado em aplicações domésticas e semelhantes, tais como

- Áreas de cozinha do pessoal em estabelecimentos comerciais, escritórios e outros ambientes de trabalho
- Explorações agrícolas
- Por clientes em hotéis, motéis e outros ambientes de tipo residencial
- Ambientes do tipo “bed and breakfast”
- Aplicações do ramo de catering e em aplicações semelhantes do comércio grossista

Este produto destina-se exclusivamente à aplicação e aos fins pretendidos com base nestas instruções.

Este manual fornece informações necessárias para proceder a uma instalação e/ou a uma operação adequadas do produto. Uma instalação e/ou uma operação ou manutenção incorretas causarão um desempenho insatisfatório e uma possível avaria.

O fabricante não aceita qualquer responsabilidade por danos ou prejuízos no produto resultantes de:

- montagem ou ligação incorreta, incluindo sobretensões
- manutenção incorreta ou utilização de peças sobressalentes não originais fornecidas pelo fabricante
- alterações ao produto sem autorização expressa do fabricante
- utilização para outras finalidades que não as descritas no presente manual

A Dometic reserva-se o direito de alterar o design e as especificações do produto.

6 Descrição do funcionamento

A refrigeração é efetuada através de um circuito de refrigeração com compressor que requer pouca manutenção. O elevado isolamento e o compressor potente asseguram uma refrigeração eficiente e rápida.

A geleira é adequada para a utilização móvel.

A geleira resiste a uma inclinação de 30° por períodos curtos.











6.1 Âmbito de funções

- Fonte de alimentação com ligação prioritária à fonte de alimentação de corrente alternada
- Proteção da bateria com três níveis para proteção da bateria do veículo
- Monitor com indicador da temperatura em °C e °F
- Definição da temperatura em intervalos de 1 °C (1 °F)
- Função Wi-Fi e Bluetooth integrada, podendo ser controlada através de uma aplicação
- Pegas articuladas
- Carregador USB para aparelhos portáteis, como telemóveis
- Cesto amovível
- **Apenas CFX3 55IM:** Máquina de gelo

6.2 Elementos de funcionamento e de indicação

Lingueta para a tampa: fig. 2 1, página 3

Painel de comando (fig. 3, página 4):

Item	Descrição	Explicação
1		Liga a geleira quando o botão é pressionado por breves instantes Desliga a geleira quando o botão é pressionado durante três segundos Regressa ao menu anterior
2	Monitor	Indica a informação AC : a rede de corrente alternada está ligada DCV : a rede de corrente contínua está ligada  : o Bluetooth está ativado  : o Wi-Fi está ativado  : o monitor está bloqueado ● : o compressor está a funcionar ■ : a máquina de gelo está a funcionar (apenas CFX3 55IM)
3		Prima  para navegar para cima ou para aumentar o valor selecionado. Prima  para navegar para baixo ou para diminuir o valor selecionado. Prima  e  simultaneamente durante 3 s para bloquear ou desbloquear o monitor.
4		Prima para selecionar um menu ou guardar o valor selecionado.

Ligações de encaixe (fig. 4, página 4):

Item	Descrição
1	Ligação de encaixe da alimentação de tensão em corrente alternada
2	Ligação de encaixe da alimentação de tensão em corrente contínua
3	Porta-fusíveis de corrente contínua
4	Porta-fusíveis de corrente alternada

7 Operação

Para evitar desperdício alimentar, observe o seguinte:

- Mantenha as oscilações de temperatura o mais reduzidas possível. Abra o aparelho de refrigeração apenas as vezes que forem necessárias e apenas durante o tempo necessário. Armazene os alimentos de modo a que o ar continue a circular bem.
- Ajuste a temperatura à quantidade e ao tipo de alimentos.
- Os alimentos podem absorver ou libertar facilmente cheiro ou sabor. Armazene os alimentos sempre bem cobertos ou em recipientes/garrafas fechadas.

7.1 Antes da primeira utilização

**OBSERVAÇÃO**

Por razões de higiene, antes de colocar a sua geleira em funcionamento pela primeira vez, deverá limpar o interior e o exterior com um pano húmido (ver também capítulo “Limpeza e manutenção” na página 147).

7.2 Poupar energia

- Escolha um local bem ventilado e protegido da luz solar direta.
- Primeiro, deixe os alimentos quentes arrefecerem antes de os refrigerar no aparelho de refrigeração.
- Não abra o aparelho de refrigeração mais vezes do que as necessárias.
- Não deixe o aparelho de refrigeração aberto durante mais tempo do que o necessário.
- Se a geleira estiver equipada com um cesto: Para um consumo de energia otimizado, posicione o cesto na sua posição original de entrega.

- Verifique regularmente se a vedação da tampa ainda está corretamente encaixada.

7.3 Inverter a direção de abertura da tampa

CFX3 55, CFX3 55IM, CFX3 100

- Proceda como ilustrado (fig. **5**, página 5).

CFX3 75DZ, CFX3 95DZ

- Proceda como ilustrado (fig. **6**, página 6).

7.4 Conectar a geleira



NOTA! Risco de danos

- Para proteção do aparelho, o cabo de corrente contínua fornecido inclui um fusível no interior da ficha. **Não** remova a ficha de corrente contínua com fusível.
Utilize apenas o cabo de corrente contínua fornecido.
- Desligue a geleira e outros consumidores da bateria antes de ligar a bateria a um carregador rápido.
As sobretensões podem danificar o sistema eletrónico do aparelho.

Conexão a uma bateria

- Proceda como ilustrado (fig. **7**, página 7).

Conexão através de ligação por cabo de corrente contínua (apenas CFX3 100)

- Proceda como ilustrado (fig. **8**, página 8).

Conexão a uma rede de corrente alternada



PERIGO! Risco de eletrocussão

- Nunca manuseie as fichas e os interruptores quando tiver as mãos molhadas ou quando tiver os pés em pavimento molhado.
- Se estiver a utilizar a sua geleira a bordo de um barco com ligação a uma rede de corrente alternada, deverá instalar sempre um disjuntor de tensão residual entre a rede de corrente alternada e a geleira.
Solicite o parecer de um técnico especializado.

- Proceda como ilustrado (fig. **9**, página 9).

7.5 Utilizar a geleira



NOTA! Risco de sobreaquecimento

Certifique-se sempre de que existe uma ventilação suficiente por forma a que o calor gerado possa ser dissipado. Assegure-se de que as aberturas de ventilação não estão tapadas. Certifique-se de que o aparelho está posicionado a uma distância suficiente de paredes ou objetos de modo a que o ar possa circular livremente.



OBSERVAÇÃO

No funcionamento com bateria, o monitor desliga-se automaticamente se a tensão da bateria for baixa.

- Ligar a geleira: fig. **10**, página 9
- Desligar a geleira: fig. **11**, página 10

7.6 Utilizar o monitor



Estados do monitor (fig. **12**, página 10)

Item	Descrição
A	Standby
B	Inativo
C	Bloqueado

Visão geral do monitor: fig. **13**, página 11

Navegar pelos menus

O menu destacado está selecionado.



- ▶ Prima  para navegar para cima.
- ▶ Prima  para navegar para baixo.

Escolher um menu

- ▶ Prima  para selecionar o menu pretendido.

Alterar as definições

A definição ou o valor destacado está selecionado.

- ▶ Prima  para aumentar o valor selecionado ou escolher a definição anterior.
- ▶ Prima  para diminuir o valor selecionado ou escolher a definição seguinte.

Regressar ao menu anterior

- ▶ Prima  para regressar ao menu anterior sem guardar.

7.7 Bloquear/desbloquear o monitor

- ▶ Prima  e  simultaneamente durante 3 s para bloquear ou desbloquear o monitor (fig. **14**, página 11).

7.8 Selecionar as unidades de temperatura

- ▶ Proceda como ilustrado (fig. **15**, página 11).

7.9 Regular a temperatura



NOTA! Risco de danos devido a uma temperatura demasiado baixa

Certifique-se de que no aparelho de refrigeração apenas se encontram objetos ou produtos que possam ser refrigerados à temperatura selecionada.

- ▶ Proceda como ilustrado (fig. **16**, página 12).

7.10 Utilizar a proteção da bateria

O aparelho está equipado com uma proteção da bateria de 3 níveis. A proteção da bateria impede o descarregamento excessivo quando o aparelho está ligado à bateria de arranque de um veículo ou maximiza a utilização de uma bateria de alimentação.

Se a geleira for operada com a ignição do veículo desligada, desliga-se automaticamente assim que a tensão de alimentação descer abaixo de um valor definido. A geleira liga-se novamente assim que a bateria estiver carregada até ao nível de tensão para o novo arranque.



NOTA! Risco de danos

Quando desligada pela proteção da bateria, a bateria deixará de estar completamente carregada. Evite ligar repetidamente. Certifique-se de que a bateria está carregada.

**OBSERVAÇÃO**

Se a geleira for alimentada por uma bateria de arranque, selecione o modo de proteção da bateria "MEDIUM" ou "HIGH". Se a geleira estiver ligada a uma bateria de alimentação, o modo de proteção da bateria "LOW" é ideal.

- ▶ Proceda como ilustrado (fig. **17**, página 13).

7.11 Definir a luminosidade do monitor

- ▶ Proceda como ilustrado (fig. **18**, página 13).

7.12 Ligar ou desligar os compartimentos (apenas CFX3 75DZ, CFX3 95DZ)

Pode ativar cada zona individualmente ou ambas.

- ▶ Proceda como ilustrado (fig. **19**, página 14).

7.13 Utilizar a máquina de gelo (apenas CFX3 55IM)

**OBSERVAÇÃO**

- Independentemente da definição da temperatura do compartimento principal, a zona da máquina de gelo foi concebida para fazer cubos de gelo se a máquina de gelo estiver ligada.
- O consumo de energia da geleira aumenta se a máquina de gelo estiver ligada. Por este motivo, deve desligar a máquina de gelo caso não seja necessária.
- A definição de fábrica da máquina de gelo é DESLIGADO.

- ▶ Proceda como ilustrado (fig. **20**, página 14).

Encher as bandejas de gelo com água

1. Retire as bandejas de gelo (fig. **21** 1, página 15) da caixa da máquina de gelo (fig. **21** 2, página 15).
2. Retire as tampas das bandejas de gelo, encha com água limpa e volte a colocar a tampa, certificando-se de que pressiona as vedações das extremidades a toda a volta.
3. Volte a colocar as bandejas de gelo na caixa da máquina de gelo e feche a tampa.

**OBSERVAÇÃO**

Se for necessário, seque a água derramada por baixo das bandejas de gelo.

Desta forma irá reduzir a acumulação de gelo por baixo das bandejas e facilitar a sua remoção.

Remover os cubos de gelo

- ▶ Abra a tampa da caixa da máquina de gelo e levante por baixo da parte frontal das bandejas de gelo.

**OBSERVAÇÃO**

A remoção poderá exigir força adicional utilizando as duas mãos em condições de humidade do ar elevada, o que pode criar uma união de gelo por baixo das bandejas de gelo.

- ▶ Retire as tampas das bandejas de gelo e rode as bandejas para libertar os cubos de gelo.

Remover a caixa da máquina de gelo

A caixa da máquina de gelo pode ser removida para limpeza ou quando não está em utilização para aumentar o espaço disponível dentro da geleira:

- ▶ Levante uma extremidade da caixa até que o gancho se solte, depois retire-a.
- ▶ Inverta o procedimento para voltar a colocar, pressionando os ganchos para baixo para encaixar.

Sugestões para utilizar a máquina de gelo

- A máquina de gelo faz gelo rapidamente durante algumas horas depois de ser ligada e entra automaticamente no modo de manutenção de gelo para reduzir o consumo de energia. Se forem necessários vários lotes de gelo o mais rapidamente possível, desligar a máquina de gelo e voltar a ligá-la irá colocá-la novamente no modo de gelo rápido. Repita conforme necessário.
- Em condições de temperaturas ambiente elevadas, poderá não ser possível manter definições de temperatura baixas do congelador no compartimento principal com a máquina de gelo ligada.

Limpar e secar a máquina de gelo

- ▶ Quando a máquina não estiver em utilização, limpe e seque as bandejas de gelo e o interior da caixa da máquina de gelo para impedir o crescimento de bolor.

- ▶ Após períodos prolongados sem utilizar, limpe o interior das bandejas de gelo com uma solução de líquido lava-loiças suave e enxague com água limpa antes de utilizar.

7.14 Descarregar a aplicação CFX 3

A geleira pode ser monitorizada e controlada por Bluetooth ou Wi-Fi utilizando uma aplicação que pode instalar num aparelho compatível.

- ▶ Descarregue a aplicação CFX3 da App Store ou do Google Play:



Tenha em atenção que a aplicação CFX3 pode não estar disponível no seu país.

7.15 Definir o sinal de Bluetooth e estabelecer a ligação à aplicação

A geleira pode ser monitorizada e controlada por Bluetooth. Para isso, tem de emparelhar a geleira com o seu aparelho Bluetooth.



OBSERVAÇÃO

- O emparelhamento tem de ser efetuado na aplicação CFX3, não nas definições do aparelho.
- Não é necessária palavra-passe para ligação Bluetooth.

- ▶ Proceda como ilustrado (fig. 22, página 15).

7.16 Definir o sinal de Wi-Fi e estabelecer a ligação à aplicação

A geleira pode ser monitorizada e controlada por Wi-Fi Direct para a geleira ou através de uma rede Wi-Fi.

- ▶ Proceda como ilustrado (fig. 23, página 16) para ligar o Wi-Fi.
- ▶ Para ligação através de Wi-Fi Direct para a geleira, aceda às definições do aparelho e selecione a geleira.
 - O nome do Wi-Fi da geleira começa por “CFX3”.
 - A palavra-passe predefinida é “00000000”.
 - Pode personalizar o nome e a palavra-passe do Wi-Fi na aplicação CFX3.

**OBSERVAÇÃO**

Para ligação através de rede Wi-Fi, aceda a “network connection” (ligação de rede) em SETTINGS (DEFINIÇÕES) na aplicação.

7.17 Alterar o nome e a palavra-passe da geleira CFX na aplicação

- Pode personalizar o nome da sua geleira CFX na aplicação.
 - O Bluetooth e o Wi-Fi utilizam o mesmo nome.
 - Também pode personalizar a sua palavra-passe na aplicação - aplicável apenas ao Wi-Fi.
- Aceda a “CFX name and password” (nome e palavra-passe da geleira CFX) em SETTINGS (DEFINIÇÕES) na aplicação.

7.18 Repor a palavra-passe da aplicação (apenas Wi-Fi)

Pode repor a palavra-passe da aplicação para a definição de fábrica “00000000”.

- Proceda como ilustrado (fig. 23, página 16).

7.19 Repor as definições de fábrica

A função de reposição altera todos os campos da aplicação e dos menus do monitor para as predefinições de fábrica originais.

- Proceda como ilustrado (fig. 24, página 16).

7.20 Porta USB para a alimentação de tensão

Poderá utilizar a porta USB para carregar aparelhos de pequenas dimensões (p. ex. telemóveis e leitores MP3).

**OBSERVAÇÃO**

Certifique-se de que o aparelho de pequenas dimensões conectado à porta USB é adequado para o funcionamento com 5 V/2 A.

- Proceda como ilustrado (fig. 26, página 17).

7.21 Descongelar a geleira

A humidade do ar pode formar gelo no interior do aparelho de refrigeração ou no evaporador. Tal reduz a potência de refrigeração. Descongele o aparelho atempadamente para evitar este problema.



NOTA! Risco de danos

Nunca utilize ferramentas duras ou pontiagudas para retirar as camadas de gelo ou soltar objetos congelados.

Proceda do seguinte modo para descongelar a geleira:

1. Retire os produtos que se encontram na geleira.
2. Se necessário, guarde-os noutra aparelho de refrigeração para que permaneçam refrigerados.
3. Desligue o aparelho.
4. Deixe a tampa aberta.
5. Limpe a água de descongelação.

7.22 Substituir o fusível de corrente alternada



PERIGO! Risco de eletrocussão

Antes da substituição do fusível do aparelho, desligue a fonte de alimentação e retire o cabo de conexão.

1. Desligue a fonte de alimentação do aparelho.
2. Desconecte o cabo de conexão.
3. Retire o encaixe do fusível (fig. **4** 4, página 4) com uma chave de parafusos.
4. Substitua o fusível de vidro danificado por um fusível novo do mesmo tipo e a mesma especificação (ação rápida, 4 A, 250 V).
5. Volte a pressionar o encaixe do fusível para dentro da caixa.
6. Volte a ligar a fonte de alimentação ao aparelho.

7.23 Substituir o fusível de corrente contínua

1. Retire a tampa do fusível (fig. **4** 3, página 4) com uma chave de parafusos.
2. Inverta a tampa do fusível e utilize o gancho para remover o fusível de encaixe plano danificado.
3. Coloque um novo fusível com o mesmo tipo e a mesma especificação.
4. Volte a colocar a tampa do fusível.

7.24 Substituir o fusível da ficha de corrente contínua

1. Substitua o fusível danificado por um novo do mesmo tipo e especificação.
2. Proceda como ilustrado (fig. 27, página 17).

7.25 Substituir a placa de circuito impresso de luz



NOTA! Risco de danos

Para evitar quaisquer perigos, a lâmpada só pode ser substituída pelo fabricante, por um agente de assistência ou por uma pessoa com qualificação semelhante.

8 Limpeza e manutenção



NOTA! Risco de danos

- Nunca limpe o aparelho de refrigeração sob água corrente ou em água de lavar a loiça.
- Não utilize produtos de limpeza abrasivos ou objetos duros para a limpeza, pois estes podem danificar o aparelho de refrigeração.

- ▶ De vez em quando, limpe o interior e o exterior do aparelho de refrigeração com um pano húmido.
- ▶ Certifique-se que as aberturas de entrada e saída de ar do aparelho estão livres de pó e sujidade para que, durante o funcionamento, o calor possa ser libertado e o aparelho não seja danificado.

9 Resolução de falhas

Falha	Possível causa	Sugestão de solução
O aparelho não funciona (funcionamento a corrente contínua, ignição ligada).	Não foi detetada tensão na tomada de corrente contínua.	▶ Na maioria dos veículos, a ignição tem de ser ligada antes de ser possível fornecer energia à tomada de corrente contínua.
	A tomada de corrente contínua está suja. Tal origina um mau contacto elétrico.	▶ Se a ficha do aparelho ficar muito quente na tomada de corrente contínua, é necessário limpar a tomada de corrente contínua ou a ficha não foi montada corretamente.
	O fusível da ficha de corrente contínua está queimado.	▶ Substitua o fusível da ficha de corrente contínua, ver capítulo “Substituir o fusível de corrente contínua” na página 146.
	O fusível de corrente contínua do aparelho está queimado.	▶ Substitua o fusível de corrente contínua do aparelho, ver capítulo “Substituir o fusível de corrente contínua” na página 146.
	O fusível do veículo está queimado.	▶ Substitua o fusível da tomada de corrente contínua do veículo. Consulte o manual de instruções do seu veículo.
O aparelho não funciona (funcionamento a corrente alternada).	Não existe tensão na tomada de tensão de corrente alternada.	▶ Tente novamente noutra tomada.
	O fusível de corrente alternada do aparelho está queimado.	▶ Substitua o fusível de corrente alternada do aparelho, ver capítulo “Substituir o fusível de corrente alternada” na página 146.
	O adaptador de corrente alternada está avariado.	▶ Esta reparação só pode ser realizada por um centro de reparação autorizado.
O monitor não responde aos batimentos de teclas.	O monitor está bloqueado.	▶ Desbloqueie o monitor, ver capítulo “Bloquear/desbloquear o monitor” na página 141.

Falha	Possível causa	Sugestão de solução
A aplicação não consegue controlar o aparelho.	Bluetooth ou Wi-Fi não ligado.	► Ligue o Bluetooth, ver capítulo “Definir o sinal de Bluetooth e estabelecer a ligação à aplicação” na página 144, ou ligue o Wi-Fi, ver capítulo “Definir o sinal de Wi-Fi e estabelecer a ligação à aplicação” na página 144.
O monitor mostra uma mensagem de alerta ou um código de aviso.	–	► Ver a tabela seguinte.

Mensagens de alerta

P. ex., ver fig. 25 A, página 16.

Mensagem de alerta	Descrição	Possível causa	Sugestão de solução
!ALERT - Lid open > 3 min	Tampa aberta há mais de 3 minutos	<ul style="list-style-type: none"> A tampa não está totalmente bloqueada Falha interna 	<ul style="list-style-type: none"> Verifique se a tampa está totalmente bloqueada É necessária uma inspeção num centro de reparação autorizado
!ALERT - Voltage low	O aparelho deixou de funcionar a corrente contínua devido a baixa tensão	<ul style="list-style-type: none"> Tensão de alimentação insuficiente Tensão da bateria demasiado baixa A proteção da bateria foi definida a um nível demasiado elevado 	<ul style="list-style-type: none"> Verifique a quebra de tensão da bateria até à tomada de corrente e aumente o indicador da cablagem, se necessário Verifique a bateria e, se necessário, carregue-a Selecione uma definição inferior da proteção da bateria
	O aparelho deixou de funcionar em corrente contínua devido a uma tensão anormalmente elevada >31,5 V (caso improvável – apenas para proteger o sistema eletrónico – utiliza a mesma mensagem de alerta da baixa tensão mencionada anteriormente)	<ul style="list-style-type: none"> Especificação errada da tensão de alimentação CC Tensão de alimentação incorreta Falha interna 	<ul style="list-style-type: none"> Assegure-se de que a especificação de tensão de alimentação CC corresponde à etiqueta de classificação do produto CFX3 Verifique a tensão de alimentação CC e repare ou substitua, em caso de anomalia É necessária uma inspeção num centro de reparação autorizado

Códigos de aviso

P. ex., ver fig. 25 B, página 16.

Código de aviso	Falha	Possível causa	Sugestão de solução
!WARNING 32	Sobrecarga do ventilador	Falha interna.	▶ Desligue o aparelho durante, pelo menos, 5 min e, em seguida, reinicie-o. Se o problema persistir, é necessária uma inspeção num centro de reparação autorizado
!WARNING 33	Falha no arranque do compressor		
!WARNING 34	Velocidade do compressor baixa	<ul style="list-style-type: none"> • Temperatura ambiente elevada • Abertura de ar bloqueada ou distância insuficiente 	▶ Desligue o aparelho durante, pelo menos, 30 min ou desloque-o para um local mais fresco e, em seguida, reinicie-o
!WARNING 35	Sobreaquecimento do controlador	<ul style="list-style-type: none"> • Falha interna 	▶ Desobstrua as aberturas É necessária uma inspeção num centro de reparação autorizado

Código de aviso	Falha	Possível causa	Sugestão de solução
!WARNING 01	Circuito aberto NTC SZ e DZ GRANDE	Falha interna	É necessária uma inspeção num centro de reparação autorizado
!WARNING 11	Circuito aberto NTC DZ PEQUENO		
!WARNING 02	Curto-circuito NTC SZ e DZ GRANDE		
!WARNING 12	Curto-circuito NTC DZ PEQUENO		
!WARNING 09	Válvula DZ ou válvula da máquina de gelo com falha		
!WARNING 03/43	Erro de comunicação		

- ▶ Desligue o aparelho durante, pelo menos, 1 min e, em seguida, reinicie-o. Se o problema persistir, é necessária uma inspeção num centro de reparação autorizado

10 Garantia

Aplica-se o prazo de garantia legal. Se o produto apresentar defeitos, contacte o seu revendedor ou a filial do fabricante no seu país (ver dometic.com/dealer).

Para fins de reparação e do processamento da garantia, envie também os seguintes documentos quando devolver o produto:

- Uma cópia da fatura com a data de aquisição
- Um motivo de reclamação ou uma descrição da falha

Tenha em atenção que as reparações feitas por si ou por não profissionais podem ter consequências sobre a segurança e anular a garantia.

11 Eliminação



AVISO! Risco de as crianças ficarem presas

Antes da eliminação do seu aparelho de refrigeração usado:

- Desmonte a tampa.
- Deixe os cestos no devido lugar para que as crianças não possam subir facilmente para o seu interior.

Reciclagem do material de embalagem



- ▶ Sempre que possível, coloque o material de embalagem no respetivo contentor de reciclagem.

Reciclagem de produtos com baterias, baterias recarregáveis ou fontes de luz não substituíveis

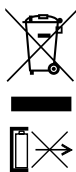

- ▶ Se o produto contiver quaisquer pilhas, baterias recarregáveis ou fontes de luz não substituíveis, não tem de as remover antes da eliminação.
- ▶ Para eliminar definitivamente o produto, informe-se junto do centro de reciclagem ou revendedor mais próximo sobre as disposições de eliminação aplicáveis.
- ▶ O produto pode ser eliminado gratuitamente.

12 Dados técnicos



OBSERVAÇÃO

Não é possível atingir a temperatura mínima indicada em “Potência de refrigeração” se a temperatura ambiente for superior a 32 °C (90 °F), nos modelos CFX3 25/35/45/55/55IM/100, ou se a temperatura ambiente for superior a 30 °C (86 °F), nos modelos CFX3 75DZ/95DZ (definir pequeno -22 °C/grande +4 °C).

Teste/certificados:



	CFX3 25	CFX3 35
Tensão de conexão:	12/24 V \equiv 100-240 V \sim	
Corrente nominal:	12 V \equiv : 6,5 A 24 V \equiv : 3,2 A 100 V \sim : 0,90 A 240 V \sim : 0,38 A	12 V \equiv : 7,5 A 24 V \equiv : 3,3 A 100 V \sim : 0,94 A 240 V \sim : 0,39 A
Potência de refrigeração:	+20 °C a -22 °C (+68 °F a -8 °F)	
Classe de climatização:	N, T	
Temperatura ambiente:	+16 °C a +43 °C (+61 °F a +110 °F)	
Porta de carregamento USB:	5 V \equiv , 2 A	
Gama de frequência:	Wi-Fi: 2412 MHz – 2472 MHz/2422 MHz – 2462 MHz Bluetooth/BLE: 2402 MHz – 2480 MHz	
Banda de frequência (Wi-Fi):	2,4 GHz	
Potência de saída RF:	Wi-Fi: 16,62 dBm (802.11b), 16,23 dBm (802.11g), 16,45 dBm (802.11n20), 16,02 dBm (802.11n40) Bluetooth: 8,31 dBm Bluetooth LE: 6,67 dBm	
Quantidade de agente de refrigeração:	32 g	38 g
Equivalente a CO ₂ :	0,046 t	0,054 t
Potencial de aquecimento global (PAG):	1430	
Dimensões (L x P x A) em mm (incluindo pegas):	342 x 569 x 420	398 x 694 x 407
Peso:	12,7 kg	16,9 kg

	CFX3 45	CFX3 55
Tensão de conexão:	12/24 V=== 100–240 V~	
Corrente nominal:	12 V===: 8,2 A 24 V===: 3,5 A 100 V~ : 0,96 A 240 V~ : 0,40 A	12 V===: 8,7 A 24 V===: 3,7 A 100 V~ : 0,98 A 240 V~ : 0,41 A
Potência de refrigeração:	+20 °C a -22 °C (+68 °F a -8 °F)	
Classe de climatização:	N, T	
Temperatura ambiente:	+16 °C a +43 °C (+61 °F a +110 °F)	
Porta de carregamento USB:	5 V===, 2 A	
Gama de frequência:	Wi-Fi: 2412 MHz – 2472 MHz/2422 MHz – 2462 MHz Bluetooth/BLE: 2402 MHz – 2480 MHz	
Banda de frequência (Wi-Fi):	2,4 GHz	
Potência de saída RF:	Wi-Fi: 16,62 dBm (802.11b), 16,23 dBm (802.11g), 16,45 dBm (802.11n20), 16,02 dBm (802.11n40) Bluetooth: 8,31 dBm Bluetooth LE: 6,67 dBm	
Quantidade de agente de refrigeração:	42 g	45 g
Equivalente a CO ₂ :	0,060 t	0,064 t
Potencial de aquecimento global (PAG):	1430	
Dimensões (L x P x A) em mm (incluindo pegas):	398 x 694 x 476	720 x 455 x 480
Peso:	18,7 kg	20,4 kg

	CFX3 55IM	CFX3 75DZ	CFX3 95DZ
Tensão de conexão:	12/24 V=== 100-240 V~		
Corrente nominal:	12 V===: 8,9 A 24 V===: 3,8 A 100 V~: 1,00 A 240 V~: 0,42 A	12 V===: 9,6 A 24 V===: 4,2 A 100 V~: 1,12 A 240 V~: 0,47 A	12 V===: 10,4 A 24 V===: 4,6 A 100 V~: 1,22 A 240 V~: 0,51 A
Potência de refrigeração:	+20 °C a -22 °C (+68 °F a -8 °F)		
Classe de climatização:	N, T		
Temperatura ambiente:	+16 °C a +43 °C (+61 °F a +110 °F)		
Porta de carregamento USB:	5 V===, 2 A		
Gama de frequência:	Wi-Fi: 2412 MHz – 2472 MHz/2422 MHz – 2462 MHz Bluetooth/BLE: 2402 MHz – 2480 MHz		
Banda de frequência (Wi-Fi):	2,4 GHz		
Potência de saída RF:	Wi-Fi: 16,62 dBm (802.11b), 16,23 dBm (802.11g), 16,45 dBm (802.11n20), 16,02 dBm (802.11n40) Bluetooth: 8,31 dBm Bluetooth LE: 6,67 dBm		
Quantidade de agente de refrigeração:	45 g	59 g	67 g
Equivalente a CO ₂ :	0,064 t	0,084 t	0,096 t
Potencial de aquecimento global (PAG):	1430		
Dimensões (L x P x A) em mm (incluindo pegas):	720 x 455 x 480	892 x 495 x 472	962 x 530 x 472
Peso:	21,3 kg	27,8 kg	29,8 kg

	CFX3 100
Tensão de conexão:	12/24 V=== 100–240 V~
Corrente nominal:	12 V===: 10,8 A 24 V===: 4,8 A 100 V~: 1,28 A 240 V: 0,53 A
Potência de refrigeração:	+20 °C a -22 °C (+68 °F a -8 °F)
Classe de climatização:	N, T
Temperatura ambiente:	+16 °C a +43 °C (+61 °F a +110 °F)
USB:	5 V===, 2 A
Gama de frequência:	Wi-Fi: 2412 MHz – 2472 MHz/2422 MHz – 2462 MHz Bluetooth/BLE: 2402 MHz – 2480 MHz
Banda de frequência (Wi-Fi):	2,4 GHz
Potência de saída RF:	Wi-Fi: 16,62 dBm (802.11b), 16,23 dBm (802.11g), 16,45 dBm (802.11n20), 16,02 dBm (802.11n40) Bluetooth: 8,31 dBm Bluetooth LE: 6,67 dBm
Quantidade de agente de refrigeração:	60 g
Equivalente a CO ₂ :	0,086 t
Potencial de aquecimento global (PAG):	1430
Dimensões (L x P x A) em mm (incluindo pegas):	962 x 530 x 472
Peso:	29,6 kg

O circuito de refrigeração contém R134a.

Este produto contém gases fluorados com efeito de estufa.

A unidade de refrigeração está hermeticamente fechada.

O equipamento de rádio Dometic CFX3 25 a CFX3 100 cumpre os requisitos da diretiva 2014/53/UE. A Declaração de Conformidade do seu aparelho está disponível em documents.dometic.com.

Si prega di leggere attentamente e di seguire tutte le istruzioni, le linee guida e le avvertenze incluse in questo manuale del prodotto, al fine di garantire che il prodotto venga sempre installato, utilizzato e mantenuto nel modo corretto. Queste istruzioni DEVONO essere conservate insieme al prodotto.

Utilizzando il prodotto, l'utente conferma di aver letto attentamente tutte le istruzioni, le linee guida e le avvertenze e di aver compreso e accettato di rispettare i termini e le condizioni qui espressamente indicati. L'utente accetta di utilizzare questo prodotto solo per lo scopo e l'applicazione previsti e in conformità con le istruzioni, le linee guida e le avvertenze indicate nel presente manuale del prodotto, nonché in conformità con tutte le leggi e i regolamenti applicabili. La mancata lettura e osservanza delle istruzioni e delle avvertenze qui espressamente indicate può causare lesioni personali e a terzi, danni al prodotto o ad altre proprietà nelle vicinanze. Il presente manuale del prodotto, comprese le istruzioni, le linee guida e le avvertenze e la relativa documentazione possono essere soggetti a modifiche e aggiornamenti. Per informazioni aggiornate sul prodotto, si prega di visitare il sito documents.dometic.com, dometic.com.

Indice

1	Spiegazione dei simboli	158
2	Istruzioni per la sicurezza	159
3	Dotazione	162
4	Accessori	163
5	Destinazione d'uso	164
6	Descrizione del funzionamento	164
7	Utilizzo	166
8	Pulizia e cura	176
9	Eliminazione dei guasti	176
10	Garanzia	180
11	Smaltimento	180
12	Specifiche tecniche.	181

1 Spiegazione dei simboli



PERICOLO!

Istruzione per la sicurezza: indica una situazione di pericolo che, se non evitata, provoca lesioni gravi o mortali.



AVVERTENZA!

Istruzione per la sicurezza: indica una situazione di pericolo che, se non evitata, può provocare lesioni gravi o mortali.

**ATTENZIONE!**

Istruzione per la sicurezza: indica una situazione di pericolo che, se non evitata, può provocare lesioni di entità lieve o moderata.

**AVVISO!**

Indica una situazione di pericolo che, se non evitata, può provocare danni alle cose.

**NOTA**

Informazioni supplementari relative all'impiego del prodotto.

2 Istruzioni per la sicurezza



PERICOLO! La mancata osservanza di queste avvertenze può causare la morte o lesioni gravi.

Pericolo di scosse elettriche

- Per le imbarcazioni: se l'apparecchio è alimentato dalla rete elettrica, assicurarsi che l'alimentazione abbia un interruttore differenziale: un dispositivo a corrente residua (RCD), un interruttore di corrente residua (RCCB) o un interruttore di circuito di guasto a terra (GFCI). L'installazione, soprattutto nelle aree potenzialmente umide, deve essere eseguita conformemente a tutte le norme di installazione applicabili.
- Non toccare mai i cavi esposti a mani nude. Questo vale soprattutto per il funzionamento con rete di alimentazione CA.
- Prima della messa in funzione dell'apparecchio, assicurarsi che la rete di alimentazione e la spina siano asciutte.



AVVERTENZA! La mancata osservanza di queste avvertenze potrebbe causare la morte o lesioni gravi.

Pericolo di scosse elettriche

- Non mettere in funzione il frigorifero se presenta danni visibili.
- Per evitare possibili pericoli legati alla sicurezza, se il cavo di alimentazione del frigorifero è danneggiato deve essere sostituito con un cavo di alimentazione o un gruppo adatto reperibile dal fabbricante o dal suo rappresentante.
- Questo frigorifero può essere riparato solo da personale qualificato. Riparazioni eseguite non correttamente possono creare considerevoli rischi.

- Collegare l'apparecchio a prese che garantiscano una connessione adeguata, soprattutto quando l'apparecchio deve essere collegato alla massa.

Pericolo di incendio

- Durante il posizionamento dell'apparecchio, assicurarsi che il cavo di alimentazione non venga bloccato o danneggiato.
- Non collocare prese multiple portatili o alimentatori portatili sul retro dell'apparecchio.
- Assicurare che le aperture di ventilazione nell'alloggiamento dell'apparecchio o nelle strutture da incasso non siano ostruite.
- Non utilizzare oggetti metallici o altri strumenti per cercare di accelerare il processo di sbrinamento, a meno che non siano consigliati dal produttore a tale scopo.
- Non aprire o danneggiare il circuito di raffreddamento.
- Non utilizzare apparecchi elettrici all'interno del frigorifero, a eccezione di quelli consigliati dallo stesso produttore.

Pericolo per la salute

- Questo apparecchio può essere utilizzato da bambini di età superiore a 8 anni, da persone con ridotte capacità fisiche, sensoriali o mentali o da persone inesperte o prive di conoscenze specifiche solo se sorvegliate o preventivamente istruite sull'impiego dell'apparecchio in sicurezza e se informate dei pericoli legati al prodotto stesso e in grado di comprenderli.
- I bambini dai 3 agli 8 anni possono riempire e svuotare il frigorifero.
- Controllare che i bambini non giochino con questo apparecchio.
- La pulizia e la manutenzione da parte dell'utente non possono essere eseguite da bambini lasciati soli.

Pericolo di esplosione

- Non conservare nel frigorifero sostanze esplosive come ad es. bombolette spray con gas propellente infiammabile.



ATTENZIONE! La mancata osservanza di queste precauzioni potrebbe causare lesioni lievi o moderate.

Pericolo di scosse elettriche

- Prima della messa in funzione del frigorifero, assicurarsi che la rete di alimentazione e la spina siano asciutte.

- Scollegare il frigorifero dall'alimentazione elettrica
 - prima di effettuare operazioni di pulizia e manutenzione
 - dopo ogni utilizzo

Pericolo per la salute

Per evitare la contaminazione degli alimenti, rispettare le seguenti istruzioni:

- Accertarsi che la capacità di raffreddamento dell'apparecchio sia adatta agli alimenti da refrigerare.
- I generi alimentari possono essere conservati solo nelle confezioni originali o in contenitori adatti.
- L'apertura prolungata del frigorifero può causare un significativo aumento della temperatura nei vani dell'apparecchio.
- Pulire regolarmente le superfici che vengono a contatto con gli alimenti e i sistemi di scarico accessibili.
- Se l'apparecchio viene lasciato vuoto per lunghi periodi:
 - Spegnerne l'apparecchio.
 - Sbrinare l'apparecchio.
 - Pulire e asciugare l'apparecchio.
 - Lasciare il coperchio aperto per evitare lo sviluppo di muffe all'interno dell'apparecchio.



AVVISO! Rischio di danni

- Verificare che i dati della tensione riportati sulla targhetta dei dati corrispondano a quelli relativi all'alimentazione elettrica.
- Collegare il frigorifero solo nel modo seguente:
 - con il cavo di collegamento della corrente continua a una rete di corrente continua nel veicolo.
 - oppure collegando il cavo di collegamento CA alla rete di alimentazione in corrente alternata.
- Non estrarre mai la spina dalla presa tirando il cavo.
- Se il frigorifero portatile è collegato a una presa di corrente continua, staccare il frigorifero e le altre utenze elettriche dalla batteria prima di collegare il caricabatterie rapido.
- Se il frigorifero è collegato a una presa di corrente continua, staccare il frigorifero o spegnerlo quando il motore viene spento. Altrimenti la batteria si può scaricare.
- Il frigorifero non è adatto per il trasporto di materiale caustico o materiali contenenti solventi.

- L'isolamento del frigorifero contiene ciclopentano infiammabile e necessita di procedure speciali per lo smaltimento. Al termine del suo ciclo di vita consegnare il frigorifero portatile presso un centro di riciclaggio adatto.
- Non posizionare il frigorifero in prossimità di fiamme libere o di altre fonti di calore (radiatori, diretta esposizione ai raggi solari, forni a gas ecc.).
- **Rischio di surriscaldamento!**
Assicurarsi che ci sia sempre una ventilazione minima di 50 mm su tutti i lati del frigorifero. Mantenere l'area di ventilazione priva di oggetti che potrebbero ostruire il flusso d'aria verso i componenti di raffreddamento.
Non usare o collocare il frigorifero in scomparti chiusi o aree con flusso d'aria assente o minimo.
- Non versare nessun tipo di liquido o ghiaccio nel contenitore interno.
- Non immergere mai il frigorifero in acqua.
- Proteggere il frigorifero portatile e il cavo dal caldo e dall'umidità.
- Non esporre il dispositivo alla pioggia.

3 Dotazione

Posizione nella fig. 1, pagina 3	Quantità	Descrizione
1	1	Frigorifero portatile
2	1	Cavo di collegamento per corrente continua
3	1	Cavo di collegamento per corrente alternata

4 Accessori

Disponibili come accessorio (non in dotazione):

Denominazione	N. art.	Modello
Copertura di protezione		
CFX3 25PC	9600028749	CFX3 25
CFX3 35PC	9600028455	CFX3 35
CFX3 45PC	9600028456	CFX3 45
CFX3 55PC	9600028457	CFX3 55
		CFX3 55IM
CFX3 75PC	9600028458	CFX3 75DZ
CFX3 95PC	9600028459	CFX3 95DZ
CFX3 100PC	9600028460	CFX3 100
Scivolo frigorifero		
CFX3 SLD3545	9600028548	CFX3 35
		CFX3 45
CFX3 SLD55	9600028549	CFX3 55
		CFX3 55IM
CFX3 SLD75	9600028550	CFX3 75DZ
CFX3 SLD95100	9600028551	CFX3 95DZ
		CFX3 100
App CFX3	–	Per tutti i modelli
PLB40	9600012878	Per tutti i modelli

Si noti che l'app CFX3 potrebbe non essere disponibile nel proprio paese.

5 Destinazione d'uso

Il frigorifero portatile è adatto per raffreddare generi alimentari. Il frigorifero è stato ideato per il funzionamento con una rete di bordo a corrente continua di un veicolo o un'imbarcazione, con una batteria ausiliaria a corrente continua o con una rete di alimentazione a corrente alternata.

Il frigorifero è adatto per l'uso in campeggio.

Il frigorifero è destinato a essere utilizzato in applicazioni domestiche e simili, quali

- aree cucina del personale in negozi, uffici e altri ambienti di lavoro
- agriturismi
- clienti in hotel, motel e altri ambienti di tipo residenziale
- ambienti di tipo bed and breakfast
- catering e applicazioni simili non al dettaglio.

Questo prodotto è adatto solo per l'uso e l'applicazione previsti in conformità con le presenti istruzioni.

Il presente manuale fornisce le informazioni necessarie per la corretta installazione e/o il funzionamento del prodotto. Un'installazione errata e/o un utilizzo o una manutenzione impropri comporteranno prestazioni insoddisfacenti e un possibile guasto.

Il produttore non si assume alcuna responsabilità per eventuali lesioni o danni al prodotto che derivino da:

- montaggio o collegamento non corretti, compresa la sovratensione
- manutenzione non corretta o uso di ricambi diversi da quelli originali forniti dal produttore
- modifiche al prodotto senza esplicita autorizzazione del produttore
- impiego per scopi diversi da quelli descritti nel presente manuale.

Dometic si riserva il diritto di modificare l'aspetto e le specifiche del prodotto.

6 Descrizione del funzionamento

Il raffreddamento avviene mediante un circuito di raffreddamento a bassa manutenzione e con compressore. Il generoso isolamento e il potente compressore assicurano un raffreddamento efficiente e rapido.

Il frigorifero è adatto per l'uso mobile.

Il frigorifero portatile può sopportare per brevi periodi un'inclinazione di 30°.







6.1 Funzioni







- Alimentazione con circuito di priorità per il collegamento alla rete di alimentazione a corrente alternata
- Dispositivo di protezione della batteria a tre livelli per proteggere la batteria del veicolo
- Il display con indicazione della temperatura in °C e °F
- Impostazione della temperatura a passi di 1 °C (1 °F)
- Funzione WiFi e Bluetooth integrata, quindi controllabile tramite un'app
- Maniglie richiudibili
- Caricabatterie USB per dispositivi portatili come i telefoni cellulari
- Cestino estraibile
- **Solo CFX3 55IM:** ice maker

6.2 Elementi di comando e indicazione

Arresto per il coperchio: fig. 2 1, pagina 3

Unità di comando (fig. 3, pagina 4):

Posizione	Descrizione	Spiegazione
1		<p>Accende il frigorifero portatile quando si preme brevemente il pulsante</p> <p>Spegne il frigorifero portatile se si tiene premuto il tasto per tre secondi</p> <p>Torna al menu precedente</p>
2	Display	<p>Mostra le informazioni</p> <p>AC : è collegata la rete di alimentazione a corrente alternata</p> <p>DCV: è collegata la rete di alimentazione a corrente continua</p> <p> : il Bluetooth è attivato</p> <p> : il WiFi è attivato</p> <p> : il display è bloccato</p> <p> : il compressore è in funzione</p> <p> : l'ice maker è in funzione (solo CFX3 55IM)</p>

Posizione	Descrizione	Spiegazione
3		<p>Premere  per navigare verso l'alto o per aumentare il valore selezionato.</p> <p>Premere  per navigare verso il basso o per diminuire il valore selezionato.</p> <p>Premere  e  contemporaneamente per 3 s per bloccare o sbloccare il display.</p>
4		Premere per selezionare un menu o per salvare il valore selezionato.

Prese di collegamento (fig. 4, pagina 4):

Posizione	Descrizione
1	Presa di collegamento per l'alimentazione di tensione alternata
2	Presa di collegamento per l'alimentazione di tensione continua
3	Portafusibili CC
4	Portafusibili CA

7 Utilizzo

Per evitare sprechi di cibo, considerare quanto segue:

- Ridurre al minimo le variazioni di temperatura. Aprire il frigorifero portatile solo se necessario e per il tempo necessario. Conservare gli alimenti in modo che l'aria possa continuare a circolare bene.
- Regolare la temperatura in base alla quantità e al tipo di alimenti.
- Gli alimenti possono facilmente assorbire o rilasciare odori o sapori. Conservare sempre gli alimenti coperti o chiusi in contenitori/bottiglie.

7.1 Prima della messa in funzione iniziale



NOTA

Per motivi igienici, prima della messa in funzione iniziale del frigorifero portatile, pulirne l'interno e l'esterno con un panno umido (vedi anche capitolo "Pulizia e cura" a pagina 176).

7.2 Risparmio energetico

- Scegliere un luogo di sosta ben aerato e riparato dai raggi solari.
- Lasciare raffreddare i cibi caldi prima di metterli nel frigorifero portatile per congelarli.
- Non aprire il frigorifero più spesso del necessario.
- Non lasciare il frigorifero portatile aperto più a lungo del necessario.
- Se il frigorifero portatile ha un cestino: per un consumo energetico ottimale, posizionare il cestino in base alla sua posizione al momento della consegna.
- Controllare regolarmente che la guarnizione del coperchio aderisca bene.

7.3 Inversione del senso di apertura del coperchio

CFX3 55, CFX3 55IM, CFX3 100

- Procedere come illustrato (fig. **5**, pagina 5).

CFX3 75DZ, CFX3 95DZ

- Procedere come illustrato (fig. **6**, pagina 6).

7.4 Collegamento del frigorifero portatile



AVVISO! Rischio di danni

- Per proteggere l'apparecchio, il cavo di corrente continua fornito comprende un fusibile all'interno della spina. **Non** rimuovere la spina di corrente continua con fusibile.
Utilizzare solo il cavo di corrente continua fornito in dotazione.
- Staccare il frigorifero portatile e le altre utenze dalla batteria prima di collegarla a un caricabatterie rapido.
Le sovratensioni possono danneggiare il sistema elettronico dell'apparecchio.

Collegamento a una batteria

- Procedere come illustrato (fig. **7**, pagina 7).

Collegamento tramite cablaggio CC esteso (solo CFX3 100)

- Procedere come illustrato (fig. **8**, pagina 8).

Collegamento a una rete di alimentazione a corrente alternata



PERICOLO! Pericolo di scosse elettriche

- Non toccare mai spine e interruttori con le mani bagnate o se si sta con i piedi su una superficie bagnata.
- Se il frigorifero portatile si trova a bordo di un'imbarcazione ed è alimentato da una rete di alimentazione a corrente alternata, occorre inserire un interruttore differenziale di protezione fra la rete di alimentazione e il frigorifero portatile.
Farsi consigliare da un esperto.

► Procedere come illustrato (fig. **9**, pagina 9).

7.5 Utilizzo del frigorifero portatile



AVVISO! Rischio di surriscaldamento

Assicurarsi che ci sia sempre sufficiente ventilazione in modo che il calore che si sviluppa durante il funzionamento possa essere dissipato. Fare attenzione che le griglie di aerazione non vengano coperte. Fare in modo che la distanza fra l'apparecchio e le pareti o altri oggetti sia tale da permettere all'aria di circolare.



NOTA

In caso di alimentazione tramite una batteria, il display si spegne automaticamente se la tensione di batteria è bassa.

- Accensione del frigorifero portatile: fig. **10**, pagina 9
- Spegnimento del frigorifero portatile: fig. **11**, pagina 10

7.6 Utilizzo del display



Stati del display (fig. **12**, pagina 10)

Posizione	Descrizione
A	Stand-by
B	Inattivo
C	Bloccato

Panoramica display: fig. 13, pagina 11

Navigazione nei menu

Il menu evidenziato è selezionato.



- ▶ Premere  per navigare verso l'alto.
- ▶ Premere  per navigare verso il basso.

Selezione di un menu

- ▶ Premere  per selezionare il menu desiderato.

Modifica delle impostazioni



Il valore o l'impostazione evidenziati sono selezionati.

- ▶ Premere  per aumentare il valore selezionato o per scegliere l'impostazione precedente.
- ▶ Premere  per diminuire il valore selezionato o per scegliere l'impostazione successiva.

Ritorno al menu precedente

- ▶ Premere  per tornare al menu precedente senza salvare.

7.7 Blocco/sblocco del display

- ▶ Premere  e  contemporaneamente per 3 s per bloccare o sbloccare il display (fig. 14, pagina 11).

7.8 Selezione delle unità di misura della temperatura

- ▶ Procedere come illustrato (fig. 15, pagina 11).

7.9 Regolazione della temperatura



AVVISO! Pericolo di danni dovuti a temperature troppo basse

Assicurarsi che nel frigorifero portatile si trovino solo oggetti o prodotti che possono essere raffreddati alla temperatura selezionata.

- ▶ Procedere come illustrato (fig. 16, pagina 12).

7.10 Utilizzo del dispositivo di protezione della batteria

L'apparecchio è dotato di un dispositivo di protezione della batteria a 3 stadi. Il dispositivo di protezione della batteria impedisce lo scaricamento eccessivo quando il dispositivo è collegato ad una batteria di avviamento del veicolo o massimizza l'uso di una batteria di alimentazione.

Se il frigorifero viene azionato nel veicolo con l'accensione disinserita, il frigorifero si spegne automaticamente non appena la tensione di alimentazione scende al di sotto di un valore impostabile. Il frigorifero portatile si riaccende non appena viene raggiunta la tensione di ripristino ottenuta caricando la batteria.



AVVISO! Rischio di danni

Quando viene spenta dal dispositivo di protezione della batteria, la batteria non viene più caricata completamente. Evitare avvii ripetuti. Assicurare che la batteria venga ricaricata.



NOTA

Se il frigorifero portatile è alimentato da una batteria di avviamento, selezionare la modalità "MEDIUM" o "HIGH" del dispositivo di protezione della batteria. Se il frigorifero è collegato a una batteria di alimentazione, l'ideale è la modalità di protezione della batteria "LOW".

- Procedere come illustrato (fig. **17**, pagina 13).

7.11 Impostazione della luminosità del display

- Procedere come illustrato (fig. **18**, pagina 13).

7.12 Accensione o spegnimento degli scomparti (solo CFX3 75DZ, CFX3 95DZ)

È possibile attivare ogni zona individualmente o entrambe.

- Procedere come illustrato (fig. **19**, pagina 14).

7.13 Utilizzo dell'ice maker (solo CFX3 55IM)



NOTA

- Indipendentemente dall'impostazione della temperatura dello scomparto principale, la zona dell'ice maker è progettata per produrre cubetti di ghiaccio se l'ice maker è acceso.
- Il consumo energetico del frigorifero portatile aumenta con l'ice maker acceso. Pertanto si dovrebbe spegnere l'ice maker se non serve.
- L'impostazione di fabbrica dell'ice maker è OFF.

- Procedere come illustrato (fig. **20**, pagina 14).

Riempire d'acqua le vaschette del ghiaccio

1. Rimuovere le vaschette del ghiaccio (fig. **21** 1, pagina 15) dall'alloggiamento dell'ice maker (fig. **21** 2, pagina 15).
2. Togliere i coperchi delle vaschette del ghiaccio, riempire con acqua pulita e rimontare il coperchio, avendo cura di premere la guarnizione su tutto il bordo.
3. Riposizionare le vaschette del ghiaccio nell'alloggiamento dell'ice maker e chiudere il coperchio.



NOTA

Asciugare l'acqua eventualmente fuoriuscita da sotto le vaschette di ghiaccio.
Questo ridurrà l'accumulo di ghiaccio sotto le vaschette e ne faciliterà la rimozione.

Rimozione dei cubetti di ghiaccio

- Aprire il coperchio dell'alloggiamento dell'ice maker e sollevare da sotto la parte anteriore delle vaschette del ghiaccio.



NOTA

In condizioni di elevata umidità, che può creare un blocco di ghiaccio sotto le vaschette del ghiaccio, la rimozione può richiedere una forza aggiuntiva e l'uso di due mani.

- Rimuovere i coperchi delle vaschette del ghiaccio e torcere le vaschette per liberare i cubetti di ghiaccio.

Rimozione dell'alloggiamento dell'ice maker

L'alloggiamento dell'ice maker può essere rimosso per la pulizia o quando non viene utilizzato per aumentare lo spazio utilizzabile all'interno del frigorifero portatile:

- ▶ Sollevare l'alloggiamento da una estremità finché le alette non si sganciano, quindi rimuoverlo.
- ▶ Invertire la procedura per il rimontaggio, spingendo verso il basso le alette per farle scattare in posizione.

Consigli per l'utilizzo dell'ice maker

- L'ice maker produce ghiaccio rapidamente per un certo numero di ore dopo l'accensione, poi entra automaticamente in una modalità di mantenimento del ghiaccio per ridurre il consumo energetico. Se è necessario produrre molto ghiaccio il più rapidamente possibile, spegnere e riaccendere l'ice maker per riportarlo alla modalità di produzione rapida del ghiaccio. Ripetere secondo necessità.
- Le impostazioni di bassa temperatura del congelatore nello scomparto principale potrebbero non essere mantenute in condizioni di temperatura ambiente elevata con l'ice maker acceso.

Pulizia e asciugatura dell'ice maker

- ▶ Quando non in uso, pulire e asciugare le vaschette del ghiaccio e l'interno dell'alloggiamento dell'ice maker per evitare la formazione di muffa.
- ▶ Dopo lunghi periodi di inutilizzo, pulire l'interno delle vaschette del ghiaccio con una soluzione detergente delicata e risciacquare con acqua pulita prima dell'uso.

7.14 Download della app CFX3

Il frigorifero portatile può essere monitorato e controllato via Bluetooth o WiFi utilizzando un'app da installare su un dispositivo compatibile.

- ▶ Scaricare l'applicazione CFX3 dall'App Store o da Google Play.



Si noti che l'app CFX3 potrebbe non essere disponibile nel proprio paese.

7.15 Impostazione del segnale Bluetooth e collegamento all'app

Il frigorifero portatile può essere monitorato e controllato via Bluetooth. Per farlo, è necessario abbinare il frigorifero portatile al dispositivo Bluetooth.



NOTA

- L'abbinamento deve essere effettuato all'interno della app CFX3, non nelle impostazioni del dispositivo.
- Non è richiesta alcuna password per il collegamento Bluetooth.

► Procedere come illustrato (fig. **22**, pagina 15).

7.16 Impostazione del segnale WiFi e collegamento all'app

Il frigorifero portatile può essere monitorato e controllato tramite WiFi con collegamento diretto al frigorifero portatile o tramite una rete WiFi.

- Procedere come indicato (fig. **23**, pagina 16) per attivare il WiFi.
- Per il collegamento WiFi diretto al frigorifero portatile, andare nelle impostazioni del dispositivo e selezionare il frigorifero portatile.
 - Il nome WiFi del frigorifero portatile inizia con "CFX3".
 - La password preimpostata è "00000000".
 - È possibile personalizzare il nome WiFi e la password nella app CFX3.



NOTA

Per il collegamento tramite rete WiFi, andare a "network connection" (connessione di rete) nelle impostazioni della app.

7.17 Cambio del nome e della password CFX nell'app

- È possibile personalizzare il nome del proprio CFX nell'app.
 - Lo stesso nome viene usato sia per il Bluetooth sia per il WiFi.
 - È inoltre possibile personalizzare la password nell'app (solo WiFi).
- Procedere a "CFX name and password" (Nome e password CFX) nelle impostazioni dell'app.

7.18 Ripristino della password dell'app (solo WiFi)

È possibile ripristinare la password predefinita dell'app, "00000000".

► Procedere come illustrato (fig. 23, pagina 16).

7.19 Ripristino delle impostazioni di fabbrica

La funzione di ripristino riporta tutti i menu e i campi dell'app alle impostazioni predefinite.

► Procedere come illustrato (fig. 24, pagina 16).

7.20 Porta USB per l'alimentazione

È possibile utilizzare la porta USB per ricaricare piccoli dispositivi (ad es. telefoni cellulari e lettori MP3).



NOTA

Assicurarsi che il piccolo dispositivo collegato alla presa USB sia idoneo per il funzionamento a 5 V/2 A.

► Procedere come illustrato (fig. 26, pagina 17).

7.21 Sbrinamento del frigorifero portatile

L'umidità dell'aria può formare brina all'interno del frigorifero o sul vaporizzatore, riducendo così la capacità di raffreddamento. Sbrinare perciò l'apparecchio a tempo debito.



AVVISO! Rischio di danni

Non utilizzare mai attrezzi duri o appuntiti per rimuovere il ghiaccio o per staccare oggetti che sono rimasti congelati.

Per sbrinare il frigorifero, procedere come segue.

1. Togliere il contenuto dal frigorifero portatile.
2. Metterlo eventualmente in un altro frigorifero affinché si mantenga freddo.
3. Spegnerne l'apparecchio.
4. Lasciare il coperchio aperto.
5. Rimuovere l'acqua scongelata.

7.22 Sostituzione del fusibile CA



PERICOLO! Pericolo di scosse elettriche

Scollegare l'alimentazione e il cavo di collegamento prima di sostituire il fusibile dell'apparecchio.

1. Scollegare l'alimentazione all'apparecchio.
2. Estrarre il cavo di collegamento.
3. Facendo leva con un cacciavite, estrarre il portafusibili (fig. **4** 4, pagina 4).
4. Sostituire il fusibile guasto con uno nuovo dello stesso tipo e amperaggio (azione rapida, 4 A, 250 V).
5. Premere di nuovo in sede il portafusibili.
6. Ricollegare l'alimentazione all'apparecchio.

7.23 Sostituzione del fusibile CC

1. Facendo leva con un cacciavite, sollevare il coperchio (fig. **4** 3, pagina 4).
2. Girare il coperchio del fusibile e utilizzare un gancio per rimuovere il fusibile a innesto piatto difettoso.
3. Inserire un nuovo fusibile dello stesso tipo e amperaggio.
4. Riapplicare il coperchio del fusibile.

7.24 Sostituzione del fusibile della spina di corrente continua

1. Sostituire il fusibile difettoso con uno nuovo dello stesso tipo e amperaggio.
2. Procedere come illustrato (fig. **27**, pagina 17).

7.25 Sostituzione del circuito stampato delle luci



AVVISO! Rischio di danni

Per prevenire rischi, la lampadina può essere sostituita soltanto dal produttore, da un tecnico di assistenza o da una persona dotata di qualifica analoga.

8 Pulizia e cura



AVVISO! Rischio di danni

- Non lavare mai il frigorifero sotto acqua corrente e non immergerlo in acqua.
- Per la pulizia non impiegare detersivi corrosivi oppure oggetti duri, perché potrebbero danneggiare il frigorifero.

- Pulire l'interno e l'esterno dell'apparecchio di raffreddamento di tanto in tanto con un panno umido.
- Assicurarsi che le aperture di aerazione e disaerazione dell'apparecchio siano prive di polvere e sporizia da permettere al calore generato durante il funzionamento di fuoriuscire e non danneggiare l'apparecchio.

9 Eliminazione dei guasti

Guasto	Possibile causa	Rimedio
L'apparecchio non funziona (modo CC, accensione attivata).	Nessuna tensione rilevata nella presa CC.	➤ nella maggior parte dei veicoli occorre attivare l'accensione prima che la presa CC venga alimentata.
	La presa CC è sporca. Questo provoca un contatto elettrico insufficiente.	➤ Se la spina dell'apparecchio inserita nella presa CC si scalda molto, significa che è necessario pulirla o che non è stata montata correttamente.
	Il fusibile della spina CC si è bruciato.	➤ Sostituire il fusibile della spina per corrente continua, vedi capitolo "Sostituzione del fusibile CC" a pagina 175.
	Il fusibile CC dell'apparecchio si è bruciato.	➤ Sostituire il fusibile CC dell'apparecchio, vedi capitolo "Sostituzione del fusibile CC" a pagina 175.
	Il fusibile del veicolo è bruciato.	➤ Sostituire il fusibile della presa per corrente continua del veicolo. Fare riferimento al manuale di istruzioni del veicolo.

Guasto	Possibile causa	Rimedio
L'apparecchio non funziona (modo CA).	Nella presa CA non c'è tensione.	► Provare a collegare il dispositivo a un'altra presa a spina.
	Il fusibile CA dell'apparecchio si è bruciato.	► Sostituire il fusibile CA dell'apparecchio, vedi capitolo "Sostituzione del fusibile CA" a pagina 175.
	L'alimentatore CA integrato è difettoso.	► I lavori di riparazione devono essere effettuati solo da un centro riparazioni autorizzato.
Il display non risponde alla pressione dei tasti.	Il display è bloccato.	► Sbloccare il display, vedi capitolo "Blocco/sblocco del display" a pagina 169.
L'app non riesce a comandare il dispositivo.	Bluetooth o WiFi non sono collegati.	► Collegare il Bluetooth, vedi capitolo "Impostazione del segnale Bluetooth e collegamento all'app" a pagina 173, o il WiFi, vedi capitolo "Impostazione del segnale WiFi e collegamento all'app" a pagina 173.
Il display mostra un messaggio di avviso o un codice di avvertimento.	–	► Vedi la tabella sotto.

Messaggi di avviso

Ad esempio, vedi fig. **25** A, pagina 16.

Messaggio di avviso	Descrizione	Possibile causa	Rimedio
!ALERT - Lid open > 3 min	Coperchio aperto più di 3 minuti	<ul style="list-style-type: none"> • Coperchio non completamente chiuso • Guasto interno 	<ul style="list-style-type: none"> ► Controllare che il coperchio sia completamente chiuso ► È necessaria un'ispezione da parte di un centro di riparazione autorizzato

Messaggio di avviso	Descrizione	Possibile causa	Rimedio
!ALERT - Voltage low	L'apparecchio ha smesso di funzionare in CC a causa della bassa tensione	<ul style="list-style-type: none"> • Tensione di alimentazione insufficiente • Tensione della batteria insufficiente • È impostata una protezione della batteria troppo alta 	<ul style="list-style-type: none"> ➤ Controllare la caduta di tensione dalla batteria alla presa di corrente e aumentare il calibro del filo se necessario ➤ Controllare la batteria ed eventualmente ricaricarla ➤ Selezionare un'impostazione più bassa del dispositivo di protezione della batteria
	L'apparecchio ha smesso di funzionare con la corrente continua a causa di un tensione estremamente elevata > 31,5 V (evento improbabile – esclusivamente per la protezione di elettricisti – usare lo stesso messaggio di avviso come quello per la bassa tensione di cui sopra)	<ul style="list-style-type: none"> • Specifica alimentazione di tensione CC errata • Alimentazione di tensione difettosa • Guasto interno 	<ul style="list-style-type: none"> ➤ Assicurarsi che la specifica della tensione di alimentazione CC corrisponda alla classificazione riportata sulla targhetta dati del prodotto CFX3 ➤ Controllare l'alimentazione di tensione CC e riparare o sostituire in caso di funzionamento difettoso ➤ È necessaria un'ispezione da parte di un centro di riparazione autorizzato

Codici di avvertimento

Ad esempio, vedi fig. 25 B, pagina 16.

Codice di avvertimento	Guasto	Possibile causa	Rimedio
!WARNING 32	Sovraccorrente della ventola	Guasto interno	► Spegnerne l'apparecchio per almeno 5 minuti, quindi riaccenderlo. Se il problema persiste, è necessaria l'ispezione di un centro di riparazione autorizzato
!WARNING 33	Errore di avviamento del compressore		
!WARNING 34	Velocità del compressore bassa	• Temperatura ambiente elevata	► Spegnerne l'apparecchio per almeno 30 minuti, o spostarsi in un luogo più fresco, quindi riaccenderlo
!WARNING 35	Sovratemperatura del controller	• Presa d'aria bloccata o spazio insufficiente • Guasto interno	► Liberare le prese d'aria È necessaria un'ispezione da parte di un centro di riparazione autorizzato
!WARNING 01	NTC interrotto SZ & DZ LARGE	Guasto interno	È necessaria un'ispezione da parte di un centro di riparazione autorizzato
!WARNING 11	NTC interrotto DZ SMALL		
!WARNING 02	NTC in cortocircuito SZ & DZ LARGE		
!WARNING 12	NTC in cortocircuito DZ SMALL		
!WARNING 09	Valvola DZ o valvola ice maker difettose		► Spegnerne l'apparecchio per almeno 1 minuto, quindi riaccenderlo. Se il problema persiste, è necessaria l'ispezione di un centro di riparazione autorizzato
!WARNING 03/43	Errore di comunicazione		

10 Garanzia

Vale il termine di garanzia previsto dalla legge. Se il prodotto è difettoso, contattare il rivenditore di fiducia o la filiale del fabbricante nel proprio Paese (vedi domestic.com/dealer).

Per la gestione della riparazione e della garanzia è necessario inviare la seguente documentazione insieme al prodotto:

- una copia della ricevuta con la data di acquisto,
- il motivo della richiesta o la descrizione del guasto.

Tenere presente che le riparazioni eseguite in autonomia o da personale non professionista possono avere conseguenze sulla sicurezza e invalidare la garanzia.

11 Smaltimento



AVVERTENZA! Pericolo di intrappolamento di bambini

Prima di smaltire il vecchio frigorifero:

- smontare il coperchio.
- Lasciare i cestini montati in modo che i bambini non riescano a salire all'interno.

Riciclaggio del materiale da imballaggio



- Smaltire il materiale di imballaggio possibilmente negli appositi contenitori di riciclaggio.

Riciclaggio di prodotti con batterie non sostituibili, batterie ricaricabili o fonti di luce



- Se il prodotto contiene batterie non sostituibili, batterie ricaricabili o fonti di luce, non è necessario rimuoverle prima dello smaltimento.



- Per smaltire definitivamente il prodotto, informarsi presso il centro di riciclaggio più vicino o presso il proprio rivenditore specializzato sulle norme relative allo smaltimento.



- È possibile smaltire il prodotto gratuitamente.

12 Specifiche tecniche

**NOTA**

La temperatura minima indicata in “Capacità di raffreddamento” non può essere raggiunta se la temperatura ambiente è superiore a 32 °C (90 °F) per i modelli CFX3 25/35/45/55/55IM/100 o la temperatura ambiente è superiore a 30 °C (86 °F) per i modelli CFX3 75DZ/95DZ (impostare bassa -22 °C/alta +4 °C).

Certificati di controllo:



	CFX3 25	CFX3 35
Tensione di allacciamento:	12/24 V \equiv 100-240 V \sim	
Corrente nominale:	12 V \equiv : 6,5 A 24 V \equiv : 3,2 A 100 V \sim : 0,90 A 240 V \sim : 0,38 A	12 V \equiv : 7,5 A 24 V \equiv : 3,3 A 100 V \sim : 0,94 A 240 V \sim : 0,39 A
Capacità di raffreddamento:	da +20 °C a -22 °C (da +68 °F a -8 °F)	
Classe climatica:	N, T	
Temperatura ambiente:	da +16 °C a +43 °C (da +61 °F a +110 °F)	
Porta di ricarica USB:	5 V \equiv , 2 A	
Banda di frequenza:	WiFi: 2412 MHz – 2472 MHz/2422 MHz – 2462 MHz Bluetooth/BLE: 2402 MHz – 2480 MHz	
Banda di frequenza (WiFi):	2,4 GHz	
Potenza di uscita RF:	WiFi: 16,62 dBm (802.11b), 16,23 dBm (802.11g), 16,45 dBm (802.11n20), 16,02 dBm (802.11n40) Bluetooth: 8,31 dBm Bluetooth LE: 6,67 dBm	
Quantità di refrigerante:	32 g	38 g
CO ₂ equivalente:	0,046 t	0,054 t
Potenziale di riscaldamento globale (GWP):	1430	
Dimensioni (L x P x A) in mm (maniglie comprese):	342 x 569 x 420	398 x 694 x 407
Peso:	12,7 kg	16,9 kg

	CFX 3 45	CFX 3 55
Tensione di allacciamento:	12/24 V \equiv 100-240 V \sim	
Corrente nominale:	12 V \equiv : 8,2 A 24 V \equiv : 3,5 A 100 V \sim : 0,96 A 240 V \sim : 0,40 A	12 V \equiv : 8,7 A 24 V \equiv : 3,7 A 100 V \sim : 0,98 A 240 V \sim : 0,41 A
Capacità di raffreddamento:	da +20 °C a -22 °C (da +68 °F a -8 °F)	
Classe climatica:	N, T	
Temperatura ambiente:	da +16 °C a +43 °C (da +61 °F a +110 °F)	
Porta di ricarica USB:	5 V \equiv , 2 A	
Banda di frequenza:	WiFi: 2412 MHz – 2472 MHz/2422 MHz – 2462 MHz Bluetooth/BLE: 2402 MHz – 2480 MHz	
Banda di frequenza (WiFi):	2,4 GHz	
Potenza di uscita RF:	WiFi: 16,62 dBm (802.11b), 16,23 dBm (802.11g), 16,45 dBm (802.11n20), 16,02 dBm (802.11n40) Bluetooth: 8,31 dBm Bluetooth LE: 6,67 dBm	
Quantità di refrigerante:	42 g	45 g
CO ₂ equivalente:	0,060 t	0,064 t
Potenziale di riscaldamento globale (GWP):	1430	
Dimensioni (L x P x A) in mm (maniglie comprese):	398 x 694 x 476	720 x 455 x 480
Peso:	18,7 kg	20,4 kg

	CFX3 55IM	CFX3 75DZ	CFX3 95DZ
Tensione di allacciamento:	12/24 V \equiv 100-240 V \sim		
Corrente nominale:	12 V \equiv : 8,9 A 24 V \equiv : 3,8 A 100 V \sim : 1,00 A 240 V \sim : 0,42 A	12 V \equiv : 9,6 A 24 V \equiv : 4,2 A 100 V \sim : 1,12 A 240 V \sim : 0,47 A	12 V \equiv : 10,4 A 24 V \equiv : 4,6 A 100 V \sim : 1,22 A 240 V \sim : 0,51 A
Capacità di raffreddamento:	da +20 °C a -22 °C (da +68 °F a -8 °F)		
Classe climatica:	N, T		
Temperatura ambiente:	da +16 °C a +43 °C (da +61 °F a +110 °F)		
Porta di ricarica USB:	5 V \equiv , 2 A		
Banda di frequenza:	WiFi: 2412 MHz – 2472 MHz/2422 MHz – 2462 MHz Bluetooth/BLE: 2402 MHz – 2480 MHz		
Banda di frequenza (WiFi):	2,4 GHz		
Potenza di uscita RF:	WiFi: 16,62 dBm (802.11b), 16,23 dBm (802.11g), 16,45 dBm (802.11n20), 16,02 dBm (802.11n40) Bluetooth: 8,31 dBm Bluetooth LE: 6,67 dBm		
Quantità di refrigerante:	45 g	59 g	67 g
CO ₂ equivalente:	0,064 t	0,084 t	0,096 t
Potenziale di riscaldamento globale (GWP):	1430		
Dimensioni (L x P x A) in mm (maniglie comprese):	720 x 455 x 480	892 x 495 x 472	962 x 530 x 472
Peso:	21,3 kg	27,8 kg	29,8 kg

	CFX3 100
Tensione di allacciamento:	12/24 V=== 100-240 V~
Corrente nominale:	12 V===: 10,8 A 24 V===: 4,8 A 100 V~: 1,28 A 240 V: 0,53 A
Capacità di raffreddamento:	da +20 °C a -22 °C (da +68 °F a -8 °F)
Classe climatica:	N, T
Temperatura ambiente:	da +16 °C a +43 °C (da +61 °F a +110 °F)
USB:	5 V===, 2 A
Banda di frequenza:	WiFi: 2412 MHz – 2472 MHz/2422 MHz – 2462 MHz Bluetooth/BLE: 2402 MHz – 2480 MHz
Banda di frequenza (WiFi):	2,4 GHz
Potenza di uscita RF:	WiFi: 16,62 dBm (802.11b), 16,23 dBm (802.11g), 16,45 dBm (802.11n20), 16,02 dBm (802.11n40) Bluetooth: 8,31 dBm Bluetooth LE: 6,67 dBm
Quantità di refrigerante:	60 g
CO ₂ equivalente:	0,086 t
Potenziale di riscaldamento globale (GWP):	1430
Dimensioni (L x P x A) in mm (maniglie comprese):	962 x 530 x 472
Peso:	29,6 kg

Il circuito di raffreddamento contiene R134a.

Questo prodotto contiene gas fluorurati ad effetto serra.

Il gruppo refrigerante è sigillato ermeticamente.

L'apparecchiatura radio Dometic da CFX3 25 a CFX3 100 soddisfa i requisiti della direttiva 2014/53/UE. La dichiarazione di conformità del dispositivo è disponibile in documents.dometic.com.

Lees deze gebruiksaanwijzing zorgvuldig door en volg alle instructies, richtlijnen en waarschuwingen in deze handleiding op om ervoor te zorgen dat u het product te allen tijde op de juiste manier installeert, gebruikt en onderhoudt. Deze gebruiksaanwijzing MOET bij dit product bewaard worden.

Door het product te gebruiken, bevestigt u hierbij dat u alle instructies, richtlijnen en waarschuwingen zorgvuldig hebt gelezen en dat u de voorwaarden zoals hierin beschreven begrijpt en accepteert. U gaat ermee akkoord dit product alleen te gebruiken voor het beoogde doel en de beoogde toepassing en in overeenstemming met de instructies, richtlijnen en waarschuwingen zoals beschreven in deze gebruiksaanwijzing en in overeenstemming met de geldende wet- en regelgeving. Het niet lezen en opvolgen van de hierin beschreven instructies en waarschuwingen kan leiden tot letsel voor uzelf en anderen, schade aan uw product of schade aan andere eigendommen in de omgeving. Deze gebruiksaanwijzing, met inbegrip van de instructies, richtlijnen en waarschuwingen, en de bijbehorende documentatie kan onderhevig zijn aan wijzigingen en updates. Actuele productinformatie vindt u op documents.dometic.com, dometic.com.

Inhoudsopgave

1	Verklaring van de symbolen	186
2	Veiligheidsaanwijzingen	187
3	Omvang van de levering	190
4	Toebehoren	190
5	Beoogd gebruik	191
6	Functiebeschrijving	192
7	Gebruik	194
8	Reiniging en onderhoud	203
9	Verhelpen van storingen	203
10	Garantie	206
11	Afvoer	207
12	Technische gegevens	207

1 Verklaring van de symbolen



GEVAAR!

Veiligheidsaanwijzing: duidt op een gevaarlijke situatie die, indien deze niet wordt voorkomen, leidt tot ernstig letsel of de dood.



WAARSCHUWING!

Veiligheidsaanwijzing: duidt op een gevaarlijke situatie die, indien deze niet wordt voorkomen, kan leiden tot ernstig letsel of de dood.

**VOORZICHTIG!**

Veiligheidsaanwijzing: duidt op een gevaarlijke situatie die, indien deze niet wordt voorkomen, kan leiden tot licht of matig letsel.

**LET OP!**

Duidt op een situatie die, indien deze niet wordt voorkomen, kan leiden tot materiële schade.

**INSTRUCTIE**

Aanvullende informatie voor het gebruik van het product.

2 Veiligheidsaanwijzingen



GEVAAR! Het niet in acht nemen van deze waarschuwingen leidt tot ernstig letsel of de dood.

Gevaar voor elektrische schokken

- Op boten: Als het toestel wordt gevoed door netspanning, zorg er dan voor dat de stroomvoorziening een aardlekschakelaar, een verliesstroomschakelaar of een differentieelschakelaar heeft. De installatie, met name in vochtige omgevingen, moet voldoen aan alle van toepassing zijnde installatievoorschriften.
- Raak blanke leidingen nooit met blote handen aan. Dit geldt vooral bij gebruik op het wisselstroomnet.
- Let er voor de ingebruikname op dat voedingskabel en stekker droog zijn.



WAARSCHUWING! Het niet in acht nemen van deze waarschuwingen kan leiden tot ernstig letsel of de dood.

Gevaar voor elektrische schokken

- Gebruik het koeltoestel niet, als het zichtbaar beschadigd is.
- Als het netsnoer van het koeltoestel is beschadigd, moet dit, om gevaaren te voorkomen, worden vervangen door een geschikt netsnoer of onderdeel, geleverd door de fabrikant of diens klantenservice.
- Dit koeltoestel mag uitsluitend worden gerepareerd door bevoegd personeel. Ondeskundige reparaties kunnen leiden tot aanzienlijke gevaren.
- Sluit het toestel aan op contactdozen die een goede verbinding garanderen, met name wanneer het toestel moet worden geaard.

Brandgevaar

- Zorg er bij het positioneren van het toestel voor dat de voedingskabel niet verstrikt of beschadigd raakt.
- Plaats geen meervoudige stekkerdozen of draagbare voedingen achter het toestel.
- Houd de ventilatieopeningen van apparaatbehuizingen of inbouwconstructies vrij van hindernissen.
- Gebruik geen mechanische voorwerpen of andere middelen om het ontdooiingsproces te versnellen, tenzij de fabrikant dit aanbeveelt.
- Open of beschadig de koelkring niet.
- Gebruik geen elektrische toestellen in de koelkast, tenzij deze toestellen daarvoor door de fabrikant worden aanbevolen.

Gevaar voor de gezondheid

- Dit toestel mag worden gebruikt door kinderen vanaf 8 jaar en ouder evenals door personen met verminderd fysiek, zintuiglijk of mentaal vermogen of gebrek aan kennis en ervaring, mits zij onder toezicht staan of zijn geïnstrueerd in het veilig gebruik van het toestel en zij inzicht hebben in de gevaren die het gebruik van het toestel met zich meebrengt.
- Kinderen van 3 tot 8 jaar mogen koeltoestellen in- en uitruimen.
- Kinderen moeten onder toezicht staan om te garanderen dat ze niet met het toestel spelen.
- Reiniging en onderhoud mogen niet worden uitgevoerd door kinderen zonder toezicht.

Explosiegevaar

- Bewaar geen explosiegevaarlijke stoffen zoals spuitbussen met een ontvlambaar drijfgas in het koeltoestel.



VOORZICHTIG! Het niet in acht nemen van deze waarschuwingen kan leiden tot licht of matig letsel.

Gevaar voor elektrische schokken

- Let er voor de ingebruikname van het koeltoestel op dat de voedingskabel en de stekker droog zijn.
- Ontkoppel het koeltoestel van de stroomvoorziening
 - Voor elke reiniging en elk onderhoud
 - Na elk gebruik

Gevaar voor de gezondheid

Neem de volgende instructies in acht om verontreiniging van levensmiddelen te voorkomen:

- Controleer of de koelcapaciteit van het toestel geschikt is voor de levensmiddelen die u wilt koelen.
- Levensmiddelen mogen alleen in de originele verpakking of in geschikte bakken worden bewaard.
- Langdurig openen van het koeltoestel kan leiden tot een aanzienlijke temperatuurstijging in de compartimenten van het toestel.
- Reinig oppervlakken die in contact komen met voedsel en aftapsystemen regelmatig.
- Als het toestel voor een langere periode leeg wordt gehouden:
 - Schakel het toestel uit.
 - Ontdooi het toestel.
 - Reinig en droog het toestel.
 - Laat het deksel open om schimmelvorming in het toestel te voorkomen.



LET OP! Gevaar voor schade

- Vergelijk de spanningsgegevens op het typeplaatje met de beschikbare energievoorziening.
- Sluit het koeltoestel alleen als volgt aan:
 - Sluit de gelijkstroomaansluitkabel aan op een gelijkstroomvoeding in het voertuig
 - Of sluit de wisselstroomaansluitkabel aan op een wisselstroomnet
- Trek de stekker nooit aan de kabel uit het stopcontact.
- Als het koeltoestel is aangesloten op een gelijkstroomcontactdoos, koppelt u het koeltoestel en andere verbruikers los van de accu voordat u een snellader aansluit.
- Als het koeltoestel is aangesloten op een gelijkstroomcontactdoos, koppelt u het koeltoestel los of schakelt u het uit wanneer u de motor uitzet. Anders kan de accu leeg raken.
- Het koeltoestel is niet geschikt voor het transporteren van bijtende materialen of materialen die oplosmiddelen bevatten.
- De isolatie van het koeltoestel bevat ontvlambaar cyclopentaan en vereist speciale verwerkingsprocedures. Breng het koeltoestel aan einde van zijn levensduur naar een erkend afvalverwerkingsbedrijf.
- Plaats het koeltoestel niet in de buurt van open vuur of andere warmtebronnen (verwarming, sterke zonnestraling, gasovens enz.).

- **Gevaar voor oververhitting!**
Zorg er altijd voor dat er rond het koeltoestel minimaal 50 mm ventilatie is. Houd de ventilatieruimte vrij van objecten die de luchtstroom naar de koelcomponenten kunnen belemmeren.
Gebruik of bewaar het koeltoestel niet in afgesloten ruimtes of ruimtes zonder of met minimale luchtstroom.
- Vul het binnenreservoir niet met vloeistoffen of ijs.
- Dompel het koeltoestel nooit onder in water.
- Bescherm het koeltoestel en de kabels tegen hitte en vocht.
- Het toestel mag niet aan regen worden blootgesteld.

3 Omvang van de levering

Nr. in afb. 1, pagina 3	Aantal	Beschrijving
1	1	Koelbox
2	1	Aansluitkabel voor gelijkstroomaansluiting
3	1	Aansluitkabel voor wisselstroomaansluiting

4 Toebehoren

Verkrijgbaar als toebehoren (niet bij de levering inbegrepen):

Aanduiding	Artikelnr.	Model
Beschermkap		
CFX3 25PC	9600028749	CFX3 25
CFX3 35PC	9600028455	CFX3 35
CFX3 45PC	9600028456	CFX3 45
CFX3 55PC	9600028457	CFX3 55
		CFX3 55IM
CFX3 75PC	9600028458	CFX3 75DZ
CFX3 95PC	9600028459	CFX3 95DZ
CFX3 100PC	9600028460	CFX3 100

Aanduiding	Artikelnr.	Model
Schuif koelkast		
CFX3 SLD3545	9600028548	CFX3 35
		CFX3 45
CFX3 SLD55	9600028549	CFX3 55
		CFX3 55IM
CFX3 SLD75	9600028550	CFX3 75DZ
CFX3 SLD95100	9600028551	CFX3 95DZ
		CFX3 100
CFX3-app	–	geschikt voor alle modellen
PLB40	9600012878	geschikt voor alle modellen

Houd er rekening mee dat de CFX3-app mogelijk niet beschikbaar is in uw land.

5 Beoogd gebruik

Het koeltoestel is geschikt voor het koelen van levensmiddelen. Het koeltoestel is ontworpen voor gebruik op een gelijkstroom-boordnet van een voertuig of boot, op een gelijkstroom-hulpaccu of op een wisselstroomnet.

Het koeltoestel is geschikt voor gebruik op campings.

Het koeltoestel is bedoeld voor gebruik in huishoudelijke en soortgelijke toepassingen zoals

- personeelskeukens in winkels, kantoren en andere werkomgevingen
- boerderijen
- klanten in hotels, motels en andere woonomgevingen
- bed and breakfast-accommodaties
- catering en soortgelijke toepassingen anders dan in de detailhandel

Dit product is alleen geschikt voor het beoogde gebruik en de toepassing in overeenstemming met deze gebruiksaanwijzing.

Deze handleiding geeft informatie die nodig is voor een correcte installatie en/of correct gebruik van het product. Een slechte installatie en/of onjuist gebruik of onderhoud leidt tot onbevredigende prestaties en mogelijke storingen.

De fabrikant aanvaardt geen aansprakelijkheid voor letsel of schade aan het product die het gevolg is van:

- Onjuiste montage of aansluiting, inclusief te hoge spanning
- Onjuist onderhoud of gebruik van andere dan door de fabrikant geleverde originele reserveonderdelen
- Wijzigingen aan het product zonder uitdrukkelijke toestemming van de fabrikant
- Gebruik voor andere doeleinden dan beschreven in deze handleiding

Dometic behoudt zich het recht voor om het uiterlijk en de specificaties van het product te wijzigen.

6 Functiebeschrijving

De koeling gebeurt door een onderhoudsarme koelkring met compressor. De goede isolatie en krachtige compressor garanderen efficiënte en snelle koeling.

De koelbox is draagbaar.

De koelbox is bestand tegen een kortdurende kanteling van 30°, bijvoorbeeld op boten.











6.1 Functies

- Voeding met prioriteitsschakeling voor de aansluiting op wisselstroomvoeding
- Drietrap accubeveiliging om de voertuigaccu te beschermen
- Display met temperatuurweergave in °C en °F
- Temperatuurinstelling in stappen van 1 °C (1 °F)
- Geïntegreerde wifi- en Bluetooth-functie dus te bedienen met behulp van een app
- Opklapbare draaggrepen
- USB-lader voor mobiele apparaten zoals mobiele telefoons
- Uitneembare mand
- **Alleen CFX3 55IM:** ijsmaker

6.2 Bedienings- en indicatie-elementen

Dekselvergrendeling: afb. **2** 1, pagina 3

Bedieningspaneel (afb. **3**, pagina 4):

Nr.	Beschrijving	Toelichting
1		<p>Schakelt de koelbox in bij een korte druk op de toets</p> <p>Schakelt de koelbox in bij een druk op de toets gedurende drie seconden</p> <p>Keert terug naar het vorige menu</p>
2	Display	<p>Toont informatie</p> <p>ac : Wisselstroomvoeding is aangesloten</p> <p>dcv: Gelijkstroomvoeding is aangesloten</p> <p> : Bluetooth is geactiveerd</p> <p> : Wifi is geactiveerd</p> <p> : Display is vergrendeld</p> <p>● : Compressor is actief</p> <p>■ : IJsmaker is actief (alleen CFX3 55IM)</p>
3		<p>Druk op  om een item naar boven te gaan of om de geselecteerde waarde te verhogen.</p> <p>Druk op  om een item naar beneden te gaan of om de geselecteerde waarde te verlagen.</p> <p>Druk gedurende 3 seconden tegelijkertijd op  en  of ontgrendel het display.</p>
4		<p>Druk op om een menu te selecteren of om de geselecteerde waarde op te slaan.</p>

Stekkeraansluitingen (afb. 4, pagina 4):

Nr.	Beschrijving
1	Stekkeraansluiting wisselspanningsvoorziening
2	Stekkeraansluiting gelijkspanningsvoorziening
3	Gelijkstroom-zekeringhouder
4	Wisselstroom-zekeringhouder

7 Gebruik

Let op het volgende om voedselverspilling tegen te gaan:

- Houd temperatuurschommelingen zo laag mogelijk. Open het koeltoestel uitsluitend indien nodig en slechts zo lang als noodzakelijk. Berg levensmiddelen zodanig op dat de lucht nog steeds goed kan circuleren.
- Pas de temperatuur aan aan de hoeveelheid en het type levensmiddelen.
- Levensmiddelen kunnen snel geuren en smaken opnemen of afgeven. Berg levensmiddelen daarom altijd afgedekt of in afgesloten bakken/flessen op.

7.1 Voorafgaand aan het eerste gebruik

**INSTRUCTIE**

Voordat u de nieuwe koelbox in gebruik neemt, moet u deze om hygiënische redenen vanbinnen en vanbuiten reinigen met een vochtige doek (zie ook hoofdstuk „Reiniging en onderhoud“ op pagina 203).

7.2 Energie besparen

- Kies een goed geventileerde en tegen zonnestrallen beschermde opstellingsplaats.
- Laat warme levensmiddelen eerst afkoelen alvorens ze in het koeltoestel koel te houden.
- Open het koeltoestel niet vaker dan nodig.
- Laat het koeltoestel niet langer openstaan dan nodig.
- Als de koelbox een mand heeft: Voor een optimaal energieverbruik plaatst u de mand in de positie bij levering.
- Controleer regelmatig of de dekselafdichting nog goed zit.

7.3 Openingsrichting van deksel omkeren

CFX3 55, CFX3 55IM, CFX3 100

- Ga als volgt te werk (afb. **5**, pagina 5).

CFX3 75DZ, CFX3 95DZ

- Ga als volgt te werk (afb. **6**, pagina 6).

7.4 Koelbox aansluiten



LET OP! Gevaar voor schade

- Ter bescherming van het toestel heeft de bijgeleverde gelijkstroomkabel een zekering in de stekker. Verwijder de met zekering beveiligde gelijkstroomstekker **niet**.
Gebruik alleen de bijgeleverde gelijkstroomkabel.
- Ontkoppel de koelbox en andere verbruikers van de accu, alvorens de accu op een snellader aan te sluiten.
Overspanning kan de elektronica van het toestel beschadigen.

Aansluiten op een accu

- Ga als volgt te werk (afb. **7**, pagina 7).

Aansluiting via verlengde gelijkstroombedrading (alleen CFX 3 100)

- Ga als volgt te werk (afb. **8**, pagina 8).

Aansluiten op een wisselstroomvoeding



GEVAAR! Gevaar voor elektrische schokken

- Raak stekkers en schakelaars nooit aan als u natte handen heeft of met uw voeten op een natte ondergrond staat.
- Als u uw koelbox aan boord van een boot met een wisselstroomvoeding gebruikt, moet u een aardlekschakelaar tussen de wisselstroomvoeding en de koelbox installeren.
Laat u adviseren door een opgeleid technicus.

- Ga als volgt te werk (afb. **9**, pagina 9).

7.5 Koelbox gebruiken



LET OP! Gevaar voor oververhitting

Zorg er altijd voor dat er voldoende ventilatie is zodat de tijdens gebruik gegenereerde warmte kan ontsnappen. Let erop dat de ventilatiesleuven niet afgedekt zijn. Zorg ervoor dat het toestel op voldoende afstand tot wanden en andere voorwerpen staat, zodat de lucht kan circuleren.



INSTRUCTIE

Bij gebruik met de accu wordt het display automatisch uitgeschakeld, als de accuspanning laag is.

- Koelbox inschakelen: afb. **10**, pagina 9
- Koelbox uitschakelen: afb. **11**, pagina 10

7.6 Display gebruiken



Display-toestanden (afb. **12**, pagina 10)

Nr.	Beschrijving
A	Stand-by
B	Ruststand
C	Vergrendeld

Display-overzicht: afb. **13**, pagina 11

Navigeren door de menu's

Het gemarkeerde menu is geselecteerd.



- ▶ Druk op  om een item naar boven te gaan.
- ▶ Druk op  om een item naar beneden te gaan.

Een menu kiezen

- ▶ Druk op  om het benodigde menu te selecteren.

Instellingen wijzigen



De gemarkeerde waarde of instelling is geselecteerd.

- ▶ Druk op  om de geselecteerde waarde te verhogen of om de vorige instelling te kiezen.
- ▶ Druk op  om de geselecteerde waarde te verlagen of om de volgende instelling te kiezen.

Teruggaan naar het vorige menu

- ▶ Druk op  om naar het vorige menu te gaan zonder wijzigingen op te slaan.

7.7 Display vergrendelen/ontgrendelen

- ▶ Druk gedurende 3 seconden tegelijkertijd op  en  of ontgrendel het display (afb. **14**, pagina 11).

7.8 Temperatuureenheden selecteren

- ▶ Ga als volgt te werk (afb. **15**, pagina 11).

7.9 Temperatuur instellen



LET OP! Gevaar voor beschadiging door extreem lage temperaturen

Zorg ervoor dat er zich alleen voorwerpen of waren in de koelbox bevinden die op de gekozen temperatuur gekoeld mogen worden.

- ▶ Ga als volgt te werk (afb. **16**, pagina 12).

7.10 Accubeveiliging gebruiken

Het toestel is uitgerust met een 3-traps accubeveiliging. De accubeveiliging voorkomt overmatige ontlading wanneer het toestel is aangesloten op een starteraccu van het voertuig of maximaliseert het gebruik van een voedingsaccu.

Als de koelbox bij uitgeschakeld contact in het voertuig wordt gebruikt, wordt de koelbox automatisch uitgeschakeld zodra de voedingsspanning daalt tot onder een ingestelde waarde. De koelbox wordt weer ingeschakeld zodra door oplading van de accu de herinschakelspanning is bereikt.



LET OP! Gevaar voor schade

Als de accu wordt uitgeschakeld door de accubeveiliging, wordt de accu niet meer volledig opgeladen. Vermijd herhaaldelijk starten. Zorg ervoor dat de accu weer wordt opgeladen.

**INSTRUCTIE**

Als de koelbox wordt gevoed door de starteraccu, kies dan de accubeveiligingsmodus „MEDIUM“ of „HIGH“. Als de koelbox is aangesloten op een voedingsaccu, is de accubeveiligingsmodus „LOW“ voldoende.

- ▶ Ga als volgt te werk (afb. **17**, pagina 13).

7.11 Displayhelderheid instellen

- ▶ Ga als volgt te werk (afb. **18**, pagina 13).

7.12 Compartimenten in- of uitschakelen (alleen CFX 3 75DZ, CFX 3 95DZ)

U kunt iedere zone individueel activeren of beide tegelijk.

- ▶ Ga als volgt te werk (afb. **19**, pagina 14).

7.13 De ijsmaker gebruiken (alleen CFX 3 55IM)

**INSTRUCTIE**

- Onafhankelijk van de temperatuurinstelling van het hoofdcompartiment is de ijsmakerzone ontworpen voor het maken van ijsblokjes als de ijsmaker is ingeschakeld.
- Het energieverbruik van de koelbox neemt toe als de ijsmaker ingeschakeld is. Daarom moet u de ijsmaker uitschakelen als deze niet nodig is.
- De fabrieksinstelling van de ijsmaker is UIT.

- ▶ Ga als volgt te werk (afb. **20**, pagina 14).

Ijsbakken met drinkwater vullen

1. Verwijder de ijsbakken (afb. **21** 1, pagina 15) uit de behuizing van de ijsmaker (afb. **21** 2, pagina 15).
2. Verwijder de deksels van de ijsbakken, vul ze met schoon water en plaats de deksels weer terug; zorg ervoor dat de randafdichting helemaal ingedrukt is.
3. Plaats de ijsbakken opnieuw in de behuizing van de ijsmaker en sluit het deksel.

**INSTRUCTIE**

Droog het gemorste water van onder de ijsbakken.
Dit zal de ijsophoping onder de bakken verminderen en de verwijdering ervan vergemakkelijken.

Ijsblokjes verwijderen

- Open het deksel van de behuizing van de ijsmaker en haal het onder de voorkant van de ijsbakken.

**INSTRUCTIE**

Bij een hoge luchtvochtigheid kan er door ijsvorming onder de ijsbakken extra kracht nodig zijn met twee handen om deze te verwijderen.

- Verwijder de deksels van de ijsbakken en draai de bakken de ijsblokjes los te maken.

Behuizing van ijsmaker verwijderen

De behuizing van de ijsmaker kan worden verwijderd voor reiniging of wanneer deze niet wordt gebruikt om de bruikbare ruimte in de koelbox te vergroten:

- Til de behuizing aan een kant op totdat de nok loskomt en verwijder deze vervolgens.
- Omgekeerde procedure voor herplaatsing, waarbij de nokken naar beneden worden gedrukt om in positie te komen.

Tips voor gebruik van de ijsmaker

- De ijsmaker maakt na het inschakelen een aantal uren snel ijs en gaat dan automatisch in een ijsonderhoudsmodus om het energieverbruik te verlagen. Als er zo snel mogelijk meerdere partijen ijs nodig zijn, zal het uitschakelen van de ijsmaker en het weer inschakelen deze weer in de snelle ijsmakermodus zetten. Indien nodig herhalen.
- Lage vriezeremperaturen in het hoofdcompartiment kunnen niet worden gehandhaafd in omgevingscondities met hoge temperaturen en ingeschakelde ijsmaker.

Ijsmaker reinigen en drogen

- Als de ijsbakken niet in gebruik zijn, reinig en droog de ijsbakken en de binnenkant van de behuizing van de ijsmaker om schimmelvorming te voorkomen.
- Na langere periodes van niet-gebruik de binnenkant van de ijsbakken reinigen met een mild afwasmiddel en voor gebruik spoelen met schoon water.

7.14 De CFX3-app downloaden

De koelbox kan worden bewaakt en bediend met behulp via Bluetooth of wifi van een app die u kunt installeren op een compatibel toestel.

- Download de CFX3-app in de App Store of Google Play:



Houd er rekening mee dat de CFX3-app mogelijk niet beschikbaar is in uw land.

7.15 Bluetooth-signaal instellen en app verbinden

De koelbox kan via Bluetooth worden bewaakt en bediend. Om dit te doen, moet u de koelbox verbinden met uw Bluetooth-toestel.



INSTRUCTIE

- De verbinding moet worden gemaakt in de CFX3-app, niet in de instellingen van het toestel.
- Er is geen wachtwoord nodig voor een Bluetooth-verbinding.

- Ga als volgt te werk (afb. **22**, pagina 15).

7.16 Wifi-signaal instellen en app verbinden

De koelbox kan direct via wifi of via een wifi-netwerk worden bewaakt en bediend.

- Ga op de afgebeelde wijze te werk (afb. **23**, pagina 16) om wifi in te schakelen.
- Voor wifi direct naar de koelbox, gaat u naar de instellingen van het toestel en selecteert u uw koelbox.
 - De wifi-naam van uw koelbox begint met „CFX3”.
 - Het vooraf ingestelde wachtwoord is „**00000000**”.
 - U kunt de wifi-naam en het wachtwoord in de CFX3-app aanpassen.



INSTRUCTIE

Voor verbinding via wifi-netwerk gaat u naar „Netwerkverbinding” in de app INSTELLINGEN.

7.17 Naam en wachtwoord CFX in de app wijzigen

- U kunt de naam van uw CFX3 aanpassen in de app.
- Dezelfde naam geldt voor zowel Bluetooth als wifi.

- U kunt ook uw wachtwoord in de app aanpassen – alleen van toepassing op wifi.
- ▶ Ga door met „CFX-naam en wachtwoord” in de app INSTELLINGEN.

7.18 App-wachtwoord resetten (alleen wifi)

U kunt het wachtwoord van de app resetten naar de fabrieksinstelling „00000000”.

- ▶ Ga als volgt te werk (afb. 23, pagina 16).

7.19 Fabrieksinstellingen resetten

De resetfunctie wijzigt alle displaymenu's en app-velden in de oorspronkelijke fabrieksinstellingen.

- ▶ Ga als volgt te werk (afb. 24, pagina 16).

7.20 USB-aansluiting voor stroomvoorziening

U kunt de USB-aansluiting voor het opladen van kleine apparaten (bijvoorbeeld mobiele telefoon en mp3-speler) gebruiken.



INSTRUCTIE

Controleer of het aan de USB-aansluiting aangesloten apparaat geschikt is voor het bedrijf met 5 V/2 A.

- ▶ Ga als volgt te werk (afb. 26, pagina 17).

7.21 Koelbox ontdooien

Vocht kan vorst op de verdampers of in de binnenruimte van het koeltoestel vormen. Daardoor wordt het koelvermogen verminderd. Ontdooi het toestel op tijd.



LET OP! Gevaar voor schade

Gebruik nooit harde of scherpe voorwerpen om ijs te verwijderen of om vastgevroren objecten los te maken.

Ga als volgt te werk om de koelbox te ontdooien:

1. Neem de inhoud uit de koelbox.
2. Bewaar deze eventueel in een ander koeltoestel om ze koud te houden.
3. Schakel het toestel uit.
4. Laat het deksel geopend.

5. Wis het dooiwater weg.

7.22 Wisselstroomzekering vervangen



GEVAAR! Gevaar voor elektrische schokken

Ontkoppel de voeding en de aansluitkabel alvorens de toestelzekering te vervangen.

1. Ontkoppel de stroomvoorziening naar het toestel.
2. Trek de aansluitkabel eruit.
3. Wrik de zekeringhouder (afb. **4** 4, pagina 4) er met een schroevendraaier uit.
4. Vervang de defecte glaszekering door een nieuwe zekering met dezelfde waarde (snelle zekering 4 A, 250 V).
5. Druk de zekeringhouder weer in de behuizing.
6. Sluit de stroomvoorziening naar het toestel weer aan.

7.23 Gelijkstroom-zekering vervangen

1. Wrik het zekeringdeksel (afb. **4** 3, pagina 4) er met een schroevendraaier uit.
2. Draai het zekeringdeksel om en gebruik de haak om de defecte steekzekering te verwijderen.
3. Plaats een nieuwe zekering van hetzelfde type en dezelfde rating.
4. Breng het zekeringdeksel weer aan.

7.24 Zekering van gelijkstroomstekker vervangen

1. Vervang de defecte zekering door een nieuwe zekering van hetzelfde type en waarde.
2. Ga als volgt te werk (afb. **27**, pagina 17).

7.25 Lichtprintplaat vervangen



LET OP! Gevaar voor schade

Om gevaren te voorkomen mag de lamp uitsluitend worden vervangen door de fabrikant, diens klantenservice of gelijkwaardig bevoegd personeel.

8 Reiniging en onderhoud



LET OP! Gevaar voor schade

- Reinig het koeltoestel nooit onder stromend water of in afwaswater.
- Gebruik voor het reinigen geen bijtende schoonmaakmiddelen of harde voorwerpen omdat deze de koelkast kunnen beschadigen.

- Reinig het koeltoestel regelmatig vanbinnen en vanbuiten met een vochtige doek.
- Zorg ervoor dat de ventilatieopeningen van het toestel vrij zijn van stof en verontreinigingen, zodat de warmte kan worden afgevoerd en het toestel niet beschadigd raakt.

9 Verhelpen van storingen

Fout	Mogelijke oorzaak	Voorstel tot oplossing
Het toestel werkt niet (gelijkstroommodus, ontsteking aan).	Er werd geen spanning herkend aan de gelijkstroomuitgang.	➤ In de meeste voertuigen moet het contact worden ingeschakeld om de gelijkstroomuitgang te activeren.
	De gelijkstroomuitgang is vervuild. Dit heeft een slecht elektrisch contact tot gevolg.	➤ Als de stekker van uw toestel in de gelijkstroomuitgang zeer heet wordt, moet ofwel de gelijkstroomuitgang worden gereinigd of is de stekker niet correct in elkaar gezet.
	De zekering van de gelijkstroomstekker is doorgebrand.	➤ Vervang de zekering in de gelijkstroomstekker, zie hoofdstuk „Gelijkstroom-zekering vervangen“ op pagina 202.
	De gelijkstroomzekering van het toestel is doorgebrand.	➤ Vervang de gelijkstroomzekering zekering van het toestel, zie hoofdstuk „Gelijkstroom-zekering vervangen“ op pagina 202.
	De voertuigzekering is doorgebrand.	➤ Vervang de gelijkstroom-uitgangszekering van het voertuig. Zie de bedieningshandleiding van uw voertuig.

Fout	Mogelijke oorzaak	Voorstel tot oplossing
Het toestel werkt niet (wisselstroommodus).	Op het wisselspanning-stopcontact staat geen spanning.	➤ Probeer een ander stopcontact.
	De wisselstroomzekering van het toestel werd geactiveerd.	➤ Vervang de wisselstroomzekering van het toestel, zie hoofdstuk „Wisselstroomzekering vervangen” op pagina 202.
	De geïntegreerde wisselstroomadapter is defect.	➤ Deze kan alleen worden gerepareerd door een geautoriseerde reparatiewerkplaats.
Het display reageert niet op toetsaan- slagen.	Het display is vergrendeld.	➤ Ontgrendel het display, zie hoofdstuk „Display vergrendelen/ontgrendelen” op pagina 197.
De app kan het toestel niet bedienen.	Bluetooth of wifi is niet verbonden.	➤ Verbind Bluetooth, zie hoofdstuk „Bluetooth-sig-naal instellen en app verbinden” op pagina 200, of verbind wifi, zie hoofdstuk „Wifi-sig-naal instellen en app verbinden” op pagina 200.
Het display toont een waarschuwingsbericht of een waarschuwingscode.	–	➤ Zie onderstaande tabel.

Waarschuwingsberichten

Bijv. zie afb. **25** A, pagina 16.

Waarschuwingsbericht	Beschrijving	Mogelijke oorzaak	Voorstel tot oplossing
!ALERT - Lid open > 3 min	Deksel meer dan 3 minuten open	<ul style="list-style-type: none"> • Deksel niet volledig vergrendeld • Interne fout 	<ul style="list-style-type: none"> ➤ Controleer of het deksel volledig vergrendeld is ➤ Inspectie door geautoriseerd reparatiecentrum vereist

Waarschuwingsbericht	Beschrijving	Mogelijke oorzaak	Voorstel tot oplossing
!ALERT - Voltage low	Het toestel werkt niet meer op gelijkstroom vanwege de lage spanning	<ul style="list-style-type: none"> • Voedingsspanning onvoldoende • Accuspanning te laag • Accubeveiliging is te hoog ingesteld 	<ul style="list-style-type: none"> ➤ Controleer de spanningsdaling van accu naar stroomuitgang en verhoog indien nodig de draadmeter ➤ Controleer de accu en laad hem indien nodig ➤ Selecteer een lagere instelling voor de accubeveiliging
	Het toestel werkt niet meer op gelijkstroom als gevolg van uitzonderlijk hoge spanning >31,5 V (onwaarschijnlijke gebeurtenis – uitsluitend ter bescherming van de elektronica – leidt tot hetzelfde waarschuwingsbericht als lage spanning hierboven)	<ul style="list-style-type: none"> • Verkeerde specificatie van de gelijkstroomvoedingsspanning • Verkeerde voedingsspanning • Interne fout 	<ul style="list-style-type: none"> ➤ Zorg ervoor dat de specificatie van de gelijkstroomvoedingsspanning overeenkomt met het typeplaatje van de CFX 3 ➤ Controleer de gelijkstroomvoeding en repareer of vervang deze als hij defect is ➤ Inspectie door geautoriseerd reparatiecentrum vereist

Waarschuwingcodes

Bijv. zie afb. **25** B, pagina 16.

Waarschuwingcode	Fout	Mogelijke oorzaak	Voorstel tot oplossing
!WARNING 32	Ventilator overstroom	Interne storing.	➤ Schakel het toestel minstens 5 minuten uit en start het vervolgens opnieuw op. Als het probleem blijft bestaan, is inspectie door een geautoriseerd reparatiecentrum vereist
!WARNING 33	Compressor start niet		

Waarschuwingscode	Fout	Mogelijke oorzaak	Voorstel tot oplossing	
!WARNING 34	Toerental compressor laag	<ul style="list-style-type: none"> Hoge omgevingstemperatuur Ontluchtingsopening geblokkeerd of onvoldoende vrije ruimte Interne fout 	<ul style="list-style-type: none"> Schakel het toestel ten minste 30 minuten uit, of ga naar een koelere locatie en start het vervolgens opnieuw op Maak de ventilatieopeningen schoon Inspectie door geautoriseerd reparatiecentrum vereist	
!WARNING 35	Regeling temperatuur te hoog			
!WARNING 01	NTC circuit onderbroken SZ & DZ GROOT	Interne fout	Inspectie door geautoriseerd reparatiecentrum vereist	
!WARNING 11	NTC circuit onderbroken SZ & DZ KLEIN			
!WARNING 02	NTC kortsluiting SZ & DZ GROOT			
!WARNING 12	NTC kortsluiting SZ & DZ KLEIN			
!WARNING 09	DZ-ventiel of ijsmaker-ventiel defect			<ul style="list-style-type: none"> Schakel het toestel minstens 1 minuut uit en start het vervolgens opnieuw op. Als het probleem blijft bestaan, is inspectie door een geautoriseerd reparatiecentrum vereist
!WARNING 03/43	Communicatiefout			

10 Garantie

De wettelijke garantieperiode is van toepassing. Als het product defect is, neem dan contact op met de detailhandel of met het filiaal van de fabrikant in uw land (zie dometic.com/dealer).

Stuur voor de afhandeling van reparaties of garantie de volgende documenten mee:

- Een kopie van de factuur met datum van aankoop
- De reden voor de claim of een beschrijving van de fout

Houd er rekening mee dat eigenmachtige of niet-professionele reparatie gevolgen voor de veiligheid kan hebben en dat de garantie hierdoor kan komen te vervallen.

11 Afvoer



WAARSCHUWING! Risico van beknelling van kinderen

Voor het afvoeren van uw oude koeltoestel:

- Demonteer de deksel.
- Laat de manden op hun plek zodat kinderen er niet kunnen inklimmen.

Verpakkingsmateriaal recycelen



- Gooi het verpakkingsmateriaal indien mogelijk altijd in recyclingafvalbakken.

Producten met niet-vervangbare batterijen, oplaadbare batterijen of lichtbronnen recycelen



- Als het product niet-vervangbare batterijen, oplaadbare batterijen of lichtbronnen bevat, hoeft u die niet te verwijderen voordat u het product afvoert.
- Als u het product definitief weg wilt doen, vraag dan bij het dichtstbijzijnde afvalverwerkingsbedrijf of uw dealer naar de betreffende afvoerschriften.
- Het product kan gratis worden afgevoerd.

12 Technische gegevens



INSTRUCTIE

De minimumtemperatuur onder „Koelvermogen“ kan niet worden bereikt als de omgevingstemperatuur hoger is dan 32 °C (90 °F) voor de modellen CFX3 25/35/45/55/55IM/100 of als de omgevingstemperatuur hoger is dan 30 °C (86 °F) voor de modellen CFX3 75DZ/95DZ (ingesteld op klein -22 °C/groot +4 °C).

Keuring/certificaten:



	CFX3 25	CFX3 35
Aansluitspanning:	12/24 V=== 100-240 V~	
Nominale stroom:	12 V===: 6,5 A 24 V===: 3,2 A 100 V~: 0,90 A 240 V~: 0,38 A	12 V===: 7,5 A 24 V===: 3,3 A 100 V~: 0,94 A 240 V~: 0,39 A
Koelvermogen:	+20 °C tot -22 °C (+68 °F tot -8 °F)	
Klimaatklasse:	N, T	
Omgevingstemperatuur:	+16 °C tot +43 °C (+61 °F tot +110 °F)	
USB-laadaansluiting:	5 V===, 2 A	
Frequentiebereik:	Wifi: 2412 MHz – 2472 MHz / 2422 MHz – 2462 MHz Bluetooth/BLE: 2402 MHz – 2480 MHz	
Frequentieband (wifi):	2,4 GHz	
RF-uitgangsvermogen:	Wifi: 16,62 dBm (802.11b), 16,23 dBm (802.11g), 16,45 dBm (802.11n20), 16,02 dBm (802.11n40) Bluetooth: 8,31 dBm Bluetooth LE: 6,67 dBm	
Koelmiddelhoeveelheid:	32 g	38 g
CO ₂ -equivalent:	0,046 t	0,054 t
Aardopwarmingsvermogen (GWP):	1430	
Afmetingen (b x d x h) in mm (inclusief hendels):	342 x 569 x 420	398 x 694 x 407
Gewicht:	12,7 kg	16,9 kg

	CFX3 45	CFX3 55
Aansluitspanning:	12/24 V=== 100-240 V~	
Nominale stroom:	12 V===: 8,2 A 24 V===: 3,5 A 100 V~: 0,96 A 240 V~: 0,40 A	12 V===: 8,7 A 24 V===: 3,7 A 100 V~: 0,98 A 240 V~: 0,41 A
Koelvermogen:	+20 °C tot -22 °C (+68 °F tot -8 °F)	
Klimaatklasse:	N, T	
Omgevingstemperatuur:	+16 °C tot +43 °C (+61 °F tot +110 °F)	
USB-laadaansluiting:	5 V===, 2 A	
Frequentiebereik:	Wifi: 2412 MHz – 2472 MHz / 2422 MHz – 2462 MHz Bluetooth/BLE: 2402 MHz – 2480 MHz	
Frequentieband (wifi):	2,4 GHz	
RF-uitgangsvermogen:	Wifi: 16,62 dBm (802.11b), 16,23 dBm (802.11g), 16,45 dBm (802.11n20), 16,02 dBm (802.11n40) Bluetooth: 8,31 dBm Bluetooth LE: 6,67 dBm	
Koelmiddelhoeveelheid:	42 g	45 g
CO ₂ -equivalent:	0,060 t	0,064 t
Aardopwarmingsvermogen (GWP):	1430	
Afmetingen (b x d x h) in mm (inclusief hendels):	398 x 694 x 476	720 x 455 x 480
Gewicht:	18,7 kg	20,4 kg

	CFX3 55IM	CFX3 75DZ	CFX3 95DZ
Aansluitspanning:	12/24 V=== 100-240 V~		
Nominale stroom:	12 V===: 8,9 A 24 V===: 3,8 A 100 V~: 1,00 A 240 V~: 0,42 A	12 V===: 9,6 A 24 V===: 4,2 A 100 V~: 1,12 A 240 V~: 0,47 A	12 V===: 10,4 A 24 V===: 4,6 A 100 V~: 1,22 A 240 V~: 0,51 A
Koelvermogen:	+20 °C tot -22 °C (+68 °F tot -8 °F)		
Klimaatklasse:	N, T		
Omgevingstemperatuur:	+16 °C tot +43 °C (+61 °F tot +110 °F)		
USB-laadaansluiting:	5 V===, 2 A		
Frequentiebereik:	Wifi: 2412 MHz – 2472 MHz / 2422 MHz – 2462 MHz Bluetooth/BLE: 2402 MHz – 2480 MHz		
Frequentieband (wifi):	2,4 GHz		
RF-uitgangsvermogen:	Wifi: 16,62 dBm (802.11b), 16,23 dBm (802.11g), 16,45 dBm (802.11n20), 16,02 dBm (802.11n40) Bluetooth: 8,31 dBm Bluetooth LE: 6,67 dBm		
Koelmiddelhoeveelheid:	45 g	59 g	67 g
CO ₂ -equivalent:	0,064 t	0,084 t	0,096 t
Aardopwarmingsvermogen (GWP):	1430		
Afmetingen (b x d x h) in mm (inclusief hendels):	720 x 455 x 480	892 x 495 x 472	962 x 530 x 472
Gewicht:	21,3 kg	27,8 kg	29,8 kg

	CFX3 100
Aansluitspanning:	12/24 V=== 100-240 V~
Nominale stroom:	12 V===: 10,8 A 24 V===: 4,8 A 100 V~: 1,28 A 240 V: 0,53 A
Koelvermogen:	+20 °C tot -22 °C (+68 °F tot -8 °F)
Klimaatklasse:	N, T
Omgevingstemperatuur:	+16 °C tot +43 °C (+61 °F tot +110 °F)
USB:	5 V===, 2 A
Frequentiebereik:	Wifi: 2412 MHz – 2472 MHz / 2422 MHz – 2462 MHz Bluetooth/BLE: 2402 MHz – 2480 MHz
Frequentieband (wifi):	2,4 GHz
RF-uitgangsvermogen:	Wifi: 16,62 dBm (802.11b), 16,23 dBm (802.11g), 16,45 dBm (802.11n20), 16,02 dBm (802.11n40) Bluetooth: 8,31 dBm Bluetooth LE: 6,67 dBm
Koelmiddelhoeveelheid:	60 g
CO ₂ -equivalent:	0,086 t
Aardopwarmingsvermogen (GWP):	1430
Afmetingen (b x d x h) in mm (inclusief hendels):	962 x 530 x 472
Gewicht:	29,6 kg

De koelkring bevat R134a.

Dit product bevat gefluoreerde broeikasgassen.

Het koelaggregaat is hermetisch afgesloten.

De radioapparatuur Dometic CFX3 25 tot CFX3 100 voldoet aan de vereisten van de richtlijn 2014/53/EU. De verklaring van overeenstemming van uw apparaat is te vinden op documents.dometic.com.

Læs og følg alle disse anvisninger, retningslinjer og advarsler i denne produktvejledning grundigt for at sikre, at du altid installerer, bruger og vedligeholder produktet korrekt. Disse anvisninger SKAL opbevares sammen med dette produkt.

Ved at benytte produktet bekræfter du hermed, at du har læst alle anvisninger, retningslinjer og advarsler grundigt, og at du forstår og er indforstået med de vilkår og betingelser, der er fastlagt heri. Du er indforstået med kun at bruge dette produkt til det beregnede formål og anvendelse i overensstemmelse med anvisningerne, retningslinjerne og advarslerne i denne produktvejledning samt i overensstemmelse med alle de gældende love og forskrifter. Manglende læsning og ignorering af disse anvisninger og advarsler kan medføre kvæstelser på dig selv og andre, skade på dit produkt eller skade på anden ejendom i nærheden. Der tages forbehold for eventuelle ændringer og opdateringer af denne produktvejledning samt anvisningerne, retningslinjerne og advarslerne samt den tilhørende dokumentation. Se documents.dometic.com, dometic.com for de nyeste produktinformationer.

Indhold

1	Forklaring af symboler	212
2	Sikkerhedshenvisninger	213
3	Leveringsomfang	216
4	Tilbehør	216
5	Korrekt brug	217
6	Funktionsbeskrivelse	218
7	Betjening	220
8	Rengøring og vedligeholdelse	228
9	Udbedring af fejl	229
10	Garanti	231
11	Bortskaffelse	232
12	Tekniske data	232

1 Forklaring af symboler



FARE!

Sikkerhedshenvisning: Angiver en farlig situation, som medfører dødsfald eller alvorlig kvæstelse, såfremt den ikke undgås.



ADVARSEL!

Sikkerhedshenvisning: Angiver en farlig situation, som kan medføre dødsfald eller alvorlig kvæstelse, såfremt den ikke undgås.

**FORSIGTIG!**

Sikkerhedshenvisning: Angiver en farlig situation, som kan medføre mindre eller lette kvæstelser, såfremt den ikke undgås.

**VIGTIGT!**

Angiver en situation, som kan medføre materielle skader, såfremt den ikke undgås.

**BEMÆRK**

Supplerende oplysninger om betjening af produktet.

2 Sikkerhedshenvisninger



FARE! Manglende overholdelse af disse advarsler medfører dødelige eller alvorlige kvæstelser.

Fare for elektrisk stød

- Ved både: Hvis apparatet forsynes via elnettet, skal du sikre, at strømforsyningen har en FI-afbryder, et fejlstrømsrelæ eller en jordfejlsafbryder (HFI). Installation, især i potentielt fugtige områder, skal udføres i overensstemmelse med alle gældende installationsforskrifter.
- Tag aldrig fat i uisolerede ledninger med bare hænder. Dette gælder frem for alt ved tilslutning til vekselstrømmettet.
- Kontrollér før ibrugtagning, at tilførselsledningen og stikket er tørre.



ADVARSEL! Manglende overholdelse af disse advarsler kan medføre dødelige eller alvorlige kvæstelser.

Fare for elektrisk stød

- Hvis apparatet har synlige beskadigelser, må køleapparatet ikke tages i brug.
- Hvis køleapparatets strømkabel er beskadiget, skal det udskiftes med et egnet strømkabel eller modul, der fås fra producenten eller dennes servicerepræsentant med henblik på at undgå en sikkerhedsrisiko.
- Reparationer på dette køleapparat må kun foretages af kvalificeret personale. Ukorrekte reparationer kan medføre betydelige farer.
- Sæt apparatet i stikdåser, der sikrer en korrekt forbindelse, især når apparatet skal forbindes med jord.

Brandfare

- Når apparatet positioneres, skal det sikres, at strømledningen ikke sidder i klemme eller beskadiges.

- Placér ikke flere bærbare stikdåser eller bærbare strømforsyninger i bagved apparatet.
- Hold ventilationsåbningerne på apparathuset eller i indbygningskonstruktionerne fri for forhindringer.
- Anvend ikke mekaniske genstande eller andre midler til at accelerere afrimningen, medmindre producenten anbefaler dem hertil.
- Kølekredsløbet må ikke åbnes eller beskadiges.
- Anvend ikke elektriske apparater i køleskabet, undtagen hvis producenten anbefaler disse apparater hertil.

Sundhedsfare

- Dette apparat kan anvendes af børn over 8 år og personer med reducerede fysiske, sanse- eller mentale evner eller uden erfaring eller viden, hvis de er under opsyn eller er blevet instrueret i sikker brug af apparatet og forstår de involverede farer.
- Børn i alderen fra 3 til 8 år må fylde og tømme køleapparater.
- Børn skal overvåges for at sikre, at de ikke leger med apparatet.
- Rengøring og brugerens vedligeholdelse må ikke udføres af børn uden opsyn.

Eksplodingsfare

- Opbevar ikke eksplosive stoffer som f.eks. spraydåser med en brændbar drivgas i køleapparatet.



FORSIGTIG! Manglende overholdelse af disse forsigtighedshenvisninger kan medføre mindre eller moderate kvæstelser.

Fare for elektrisk stød

- Kontrollér, at ledningen og stikket er tørre, før køleapparatet startes.
- Afbryd køleapparatet fra strømforsyningen
 - Før hver rengøring og vedligeholdelse
 - Efter hver brug

Sundhedsfare

Følg disse anvisninger for at undgå, at maden bliver fordærvet:

- Kontrollér, om apparatets kølekapacitet svarer til kravene for fødevarerne, der skal køles.
- Madvarer må kun opbevares i original emballage eller egnede beholdere.
- Hvis køleapparatet er åbnet i længere tid ad gangen, kan temperaturen stige betydeligt i apparatets rum.

- Rengør regelmæssigt overflader, som kan komme i kontakt med levnedsmidler og adgang til kloaksystemer.
- Hvis apparatet er tomt i længere tid:
 - Sluk apparatet.
 - Sluk for apparatet.
 - Rengør og tør apparatet.
 - Lad låget være åbent for at forhindre, at der dannes mug inden i apparatet.



VIGTIGT! Fare for beskadigelse

- Kontrollér, at spændingsangivelsen på mærkepladen svarer til den fra energiforsyningen.
- Tilslut kun køleapparatet på følgende måde:
 - Med jævnstrøms tilslutningskablet til en jævnstrømsforsyning i køretøjet
 - Eller tilslut tilslutningskablet til en vekselstrømsforsyning.
- Træk aldrig stikket ud af stikdåsen med kablet.
- Hvis køleapparatet er tilsluttet jævnstrøm, skal du koble køleapparatet og andre elektriske apparater fra batteriet, før du tilslutter en hurtigoplader.
- Hvis køleapparatet er tilsluttet jævnstrøm, skal du frakoble køleapparatet eller slukke det, når du slukker motoren. Ellers kan batteriet blive afladet.
- Køleapparatet er ikke egnet til transport af ætsende materialer eller materialer, der indeholder opløsningsmidler.
- Køleapparatets isolering indeholder brændbar cyklopentan og kræver specielle bortskaffelsesprocedurer. Aflever køleapparatet på genbrugsstationen ved afslutningen af dets levetid.
- Stil ikke køleapparatet i nærheden af åben ild eller andre varmekilder (varmeapparater, stærk sol, gasovne osv.).
- **Risiko for overophedning!**

Sørg for, at der altid er et minimum på 50 mm ventilation på alle sider af køleapparatet. Hold ventilationsområdet frit for genstande, som kan hindre luftstrømmen til kølekomponenterne.

Placér og brug ikke køleapparatet i lukkede rum eller områder uden eller med minimal luftstrøm.
- Fyld ikke is eller væsker i den indvendige beholder.
- Dyp aldrig køleapparatet i vand.
- Beskyt køleapparatet og kablerne mod varme og fugtighed.

- Apparatet må ikke udsættes for regn.

3 Leveringsomfang

Position på fig. 1, side 3	Antal	Beskrivelse
1	1	Køleboks
2	1	Tilslutningskabel til jævnstrømstilslutning
3	1	Tilslutningskabel til vekselstrømstilslutning

4 Tilbehør

Kan fås som tilbehør (ikke indeholdt i leveringsomfanget):

Betegnelse	Art.nr.	Model
Beskyttelsesbeklædning		
CFX3 25PC	9600028749	CFX3 25
CFX3 35PC	9600028455	CFX3 35
CFX3 45PC	9600028456	CFX3 45
CFX3 55PC	9600028457	CFX3 55
		CFX3 55IM
CFX3 75PC	9600028458	CFX3 75DZ
CFX3 95PC	9600028459	CFX3 95DZ
CFX3 100PC	9600028460	CFX3 100
Køleskabsglider		
CFX3 SLD3545	9600028548	CFX3 35
		CFX3 45
CFX3 SLD55	9600028549	CFX3 55
		CFX3 55IM
CFX3 SLD75	9600028550	CFX3 75DZ

Betegnelse	Art.nr.	Model
CFX3 SLD95100	9600028551	CFX3 95DZ CFX3 100
CFX3 app	–	Passer til alle modeller
PLB40	9600012878	Passer til alle modeller

Bemærk, at CFX 3-appen eventuelt ikke er tilgængelig i dit land.

5 Korrekt brug

Køleapparatet er egnet til at køle fødevarer. Køleapparatet er beregnet til at blive tilsluttet til en jævnstrømsforsyningsstikdåse i et køretøj eller på en båd, til et eksternt jævnstrømsbatteri eller til en vekselstrømsforsyning.

Køleapparatet er egnet til campingbrug.

Køleapparatet er beregnet til at blive anvendt i husholdningen og lignende anvendelser som

- Personalekøkkener i butikker, kontorer og andre arbejdsomgivelser
- Bondegårde
- Kunder på hoteller, moteller og andre typer boligomgivelser
- Bed-and-breakfast-pensioner
- Catering og lignende anvendelse inden for non-retail

Dette produkt er kun egnet til dets beregnede formål og anvendelse i overensstemmelse med disse anvisninger.

Denne vejledning giver dig oplysninger om, hvad der er nødvendigt med henblik på en korrekt montering og/eller drift af produktet. Dårlig montering og/eller ukorrekt drift eller vedligeholdelse medfører utilstrækkelig ydeevne og mulige fejl.

Producenten påtager sig intet ansvar for kvæstelser eller skader i forbindelse med produktet, der skyldes:

- ukorrekt samling eller forbindelse inklusive for høj spænding
- ukorrekt vedligeholdelse eller brug af uoriginale reservedele, der ikke stammer fra producenten
- ændringer på produktet uden udtrykkelig tilladelse fra producenten
- brug til andre formål end dem, der er beskrevet i vejledningen.

Dometic forbeholder sig ret til at ændre produktets udseende og produktspecifikationer.

6 Funktionsbeskrivelse

Kølingen sker med et kølekredsløb og en kompressor med lav vedligeholdelse. Den kraftige isolering og kompressor sørger for en effektiv og hurtig køling.

Køleapparatet er egnet til mobil anvendelse.

Køleboksen kan modstå en kortvarig hældning på 30°.













6.1 Funktionernes omfang

- Netdel med prioritetskobling til tilslutning til vekselspændingsforsyning
- Tretrins batteribeskyttelse til at beskytte køretøjets batteri
- Display med temperaturvisning i °C og °F
- Temperaturindstilling i trin på 1 °C (1 °F)
- Integreret WiFi- og Bluetooth-funktion, kan derfor styres med en app
- Bæregreb, der kan klappes op
- USB-lader til bærbare apparater som f.eks. mobiltelefoner
- Kurveindsats til at tage ud
- **Kun CFX3 55IM:** Isterningemaskine

6.2 Betjenings- og visningselementer

Lås til låge: fig. 2 1, side 3

Betjeningspanel (fig. 3, side 4):

Artikel	Beskrivelse	Forklaring
1		Tænder køleboksen, når der trykkes kortvarigt på tasten Slukker køleboksen, når der trykkes på tasten i tre sekunder Vender tilbage til den forrige menu.
2	Display	Viser informationen AC : Vekselstrømmet er tilsluttet DCV : Jævnstrømmet er tilsluttet  : Bluetooth er aktiveret  : WiFi er aktiveret  : Display er låst  : Kompressor kører  : Isterningemaskine kører (kun CFX3 55IM)
3		Tryk på  for at navigere op eller for at forøge den valgte værdi. Tryk på  for at navigere ned eller for at reducere den valgte værdi. Tryk samtidigt på  og  i 3 sek. for at låse displayet eller låse det op.
4		Tryk på for at vælge eller at gemme den valgte værdi.

Stiktilslutning (fig. 4, side 4):

Artikel	Beskrivelse
1	Tilslutningsbøsning vekselspændingsforsyning
2	Tilslutningsbøsning jævnspændingsforsyning
3	Jævnspændingssikringsholder
4	Vekselspændingssikringsholder

7 Betjening

Vær opmærksom på følgende for at undgå fødevarespild:

- Hold temperaturudsving så lave som muligt. Åbn kun køleapparatet, så tit og så længe det er nødvendigt. Opbevar fødevarer, så luften stadig kan cirkulere godt.
- Juster temperaturen til fødevarernes mængde og type.
- Fødevarer kan nemt absorbere eller afgive lugt eller smag. Opbevar altid fødevarer tildækket eller i lukkede beholdere/flasker.

7.1 Før første brug



BEMÆRK

Før du tager den nye køleboks i brug, bør du af hygiejniske årsager rengøre den indvendigt og udvendigt med en fugtig klud (se også kapitlet „Rengøring og vedligeholdelse“ på side 228).

7.2 Energibesparelse

- Vælg et opstillingssted, der er godt ventileret og beskyttet mod sol.
- Lad først varm mad afkøle, før du anbringer den i køleapparatet for at køle det ned.
- Åbn ikke køleapparatet hyppigere end nødvendigt.
- Lad ikke køleapparatet være åbent i længere tid end nødvendigt.
- Hvis køleboksen har en kurv: Placér kurven i overensstemmelse med dens position ved leveringen for at opnå optimalt energiforbrug.
- Kontrollér regelmæssigt, at lågets tætning stadig passer korrekt.

7.3 Omvendig af lågets åbningsretning

CFX3 55, CFX3 55IM, CFX3 100

- Fortsæt som vist (fig. **5**, side 5).

CFX3 75DZ, CFX3 95DZ

- Fortsæt som vist (fig. **6**, side 6).

7.4 Tilslutning af køleboksen



VIGTIGT! Fare for beskadigelse

- For at beskytte apparatet sidder der en sikring i stikket på det medfølgende jævnstrømskabel. Fjern **ikke** det sikrede jævnstrømsstik. Anvend kun det medfølgende jævnstrømskabel.
- Afbryd køleboksen og andre forbrugereenheder fra batteriet, før du oplader batteriet med en hurtigoplader. Overspænding kan beskadige apparatets elektronik.

Tilslutning til et batteri

- Fortsæt som vist (fig. **7**, side 7).

Tilslutning via forlænget fast jævnstrømsledning (kun CFX3 100)

- Fortsæt som vist (fig. **8**, side 8).

Tilslutning til et vekselstrømnet



FARE! Fare for elektrisk stød

- Berør aldrig stik og kontakter, når du har våde hænder eller står med fødderne i vand.
- Hvis du anvender køleboksen om bord på en båd ved hjælp af en tilslutning til vekselstrømnet, skal du under alle omstændigheder montere et fejlstrømsrelæ mellem vekselstrømnettet og køleboksen. Få råd hos en fagmand.

- Fortsæt som vist (fig. **9**, side 9).

7.5 Anvendelse af køleboksen



VIGTIGT! Risiko for overophedning

Sørg for, at der altid er tilstrækkelig ventilation, så varmen, der opstår under driften, kan slippe bort. Ventilationsåbningerne må ikke tildækkes. Sørg for, at apparatet har tilstrækkelig afstand til vægge og genstande, så luften kan cirkulere.



BEMÆRK

Når den forsynes med et batteri, slukker displayet automatisk, hvis batterispændingen er lav.

- Tilkobling af køleboksen: fig. **10**, side 9
- Frakobling af køleboksen: fig. **11**, side 10

7.6 Anvendelse af displayet



Displaytilstande (fig. **12**, side 10)

Arti- kel	Beskrivelse
A	Standby
B	Tomgang
C	Låst

Oversigt over displayet: fig. **13**, side 11

Navigering gennem menuerne

Den fremhævede menu er valgt.



- ▶ Tryk på  for at navigere op.
- ▶ Tryk på  for at navigere ned.

Valg af en menu

- ▶ Tryk på  for at vælge den påkrævede menu.

Ændring af indstillinger



Den fremhævede værdi eller indstilling er valgt.

- ▶ Tryk på  for at forøge den valgte værdi eller for at vælge den forrige indstilling.
- ▶ Tryk på  for at reducere den valgte værdi eller for at vælge den næste indstilling.

Tilbage til den forrige menu

- ▶ Tryk på  for at vende tilbage til den forrige menu uden at gemme.

7.7 Låsning/oplåsning af displayet

- ▶ Tryk samtidigt på  og  i 3 sek. for at låse displayet eller låse det op (fig. **14**, side 11).

7.8 Valg af temperaturehederne

► Fortsæt som vist (fig. **15**, side 11).

7.9 Indstilling af temperaturen



VIGTIGT! Fare for skade på grund af meget lav temperatur

Sørg for, at der kun er genstande eller varer i køleapparatet, der må afkøles til den valgte temperatur.

► Fortsæt som vist (fig. **16**, side 12).

7.10 Anvendelse af batteribeskyttelsen

Apparatet er udstyret med en 3-trins batteribeskyttelse. Batteribeskyttelsen forhindrer for kraftig afladning, når apparatet er tilsluttet til et køretøjs startbatteri, eller maksimerer brugen af et forsyningsbatteri.

Hvis køleboksen anvendes, når køretøjets tænding er slået fra, frakobles køleboksen automatisk, så snart forsyningspændingen falder under et indstillet niveau. Køleboksen tilkobles igen, når batteriet er opladet og gentilkoblingsspændingen nået.



VIGTIGT! Fare for beskadigelse

Når det er frakoblet af batteribeskyttelsen, oplades batteriet ikke længere fuldstændigt. Undgå at starte flere gange. Sørg for, at batteriet oplades igen.



BEMÆRK

Hvis køleboksen forsynes fra et startbatteri, skal batteribeskyttelsesmodusen „MEDIUM“ eller „HIGH“ vælges. Hvis køleboksen er tilsluttet til et forsyningsbatteri, er batteribeskyttelsesmodusen „LOW“ ideel.

► Fortsæt som vist (fig. **17**, side 13).

7.11 Indstilling af displayets lysstyrke

► Fortsæt som vist (fig. **18**, side 13).

7.12 Til- eller frakobling af rummene (kun CFX 3 75DZ, CFX 3 95DZ)

Du kan aktivere hver zone individuelt eller dem begge.

- Fortsæt som vist (fig. 19, side 14).

7.13 Anvendelse af isterningemaskinen (kun CFX 3 55IM)



BEMÆRK

- Uafhængigt af hoveddrumets temperaturindstilling er isterningemaskinens zone beregnet til at lave isterninger, hvis isterningemaskinen er tændt.
- Køleboksen energiforbrug forøges, når isterningemaskinen er tændt. Derfor bør du slukke isterningemaskinen, hvis der ikke er brug for den.
- Fabriksindstillingen for isterningemaskinen er FRA.

- Fortsæt som vist (fig. 20, side 14).

Fyldning af isterningebakkerne med vand

1. Fjern isterningebakkerne (fig. 21 1, side 15) fra isterningemaskinens hus (fig. 21 2, side 15).
2. Fjern isterningebakkens afdækninger, fyld den med vand, og sæt afdækningen på igen, og sørg for at trykke kanttætningen ned hele vejen rundt.
3. Sæt isterningebakkerne tilbage i isterningemaskinens hus, og luk låget.



BEMÆRK

Tør alt spildt vand op under isterningebakkerne. Det reducerer dannelsen af is under bakkerne, og gør det nemmere at fjerne dem.

Udtagning af isterningerne

- Åbn låget til isterningemaskinens hus, og løft under det forreste af isterningebakkerne.



BEMÆRK

Udtagning kan kræve ekstra kraft med to hænder i meget fugtige forhold, hvilket kan skabe en isforbindelse under isterningebakkerne.

- Tag isterningebakkernes afdækninger ud, og vrid bakkerne for at frigøre isterningerne.

Afmontering af isterningemaskinens hus

Isterningemaskinens hus kan afmonteres ved rengøring, eller hvis den ikke er i brug, så pladsen i køleboksen forøges:

- ▶ Løft huset i den ene ende, indtil hagen løsnes, fjern det derefter.
- ▶ Gå frem i modsat rækkefølge for at montere igen ved at skubbe hagerne neds, så de klikker på plads.

Tips om brug af isterningemaskinen

- Isterningemaskinen laver is hurtigt i et antal timer, når den er blevet tændt, og skifter derefter automatisk til en isvedligeholdelsesmodus for at reducere energiforbruget. Hvis der er brug for flere portioner is så hurtigt som muligt, skal du slukke isterningemaskinen og tænde den igen for at skifte til den hurtige isproduktionsfunktion. Gentag efter behov.
- Lave frysertemperaturindstillinger i hovedrummet kan eventuelt ikke bibeholdes i høje udenomstemperaturer, mens isterningemaskinen er tændt.

Rengøring og tørring af isterningemaskinen

- ▶ Rengør og tør isterningsbakkerne og isterningemaskinens hus, når den ikke er i brug, for at forebygge skimmel.
- ▶ Rengør efter lange perioder uden brug indersiden af isterningebakkerne med en mild vaske opløsning, og skyl med rent vand inden brug.

7.14 Download af CFX3-appen

Køleboksen kan overvåges eller styres via Bluetooth eller WiFi ved hjælp af en app, som du kan installere på et kompatibelt apparat. on a compatible device.

- ▶ Download CFX 3-appen fra App Store eller Google Play:



Bemærk, at CFX 3-appen eventuelt ikke er tilgængelig i dit land.

7.15 Indstilling af Bluetooth-signalet og tilslutning af appen

Køleboksen kan overvåges og styres via Bluetooth. For at gøre det skal du forbinde køleboksen med dit Bluetooth-apparat.

**BEMÆRK**

- Forbindelsen skal gennemføres i CFX 3-appen, ikke i apparatets indstillinger.
- Der kræves ikke en adgangsmode til Bluetooth-tilslutning.

► Fortsæt som vist (fig. **22**, side 15).

7.16 Indstilling af WiFi-signalet og tilslutning af appen

Køleboksen kan overvåges og styres via WiFi direkte til køleboksen eller via et WiFi-netværk.

- Fortsæt som vist (fig. **23**, side 16) for at tænde WiFi.
- Gå til apparatets indstillinger, og vælg din køleboks for WiFi direkte til køleboksen.
 - WiFi-navnet for din køleboks begynder med „CFX 3“.
 - Den forindstillede adgangskode er „**00000000**“.
 - Du kan personalisere WiFi-navnet og adgangskoden i CFX 3-appen.

**BEMÆRK**

Gå til „Netværksforbindelse“ i appen SETTINGS for tilslutning via WiFi-netværk.

7.17 Ændring af CFX-navnet og adgangskode i appen

- Du kan personalisere navnet for din CFX i appen.
 - Det samme navn gælder for både Bluetooth og WiFi.
 - Du kan også personalisere din adgangskode i appen - gælder kun for WiFi.
- Fortsæt med „CFX-navn og adgangskode“ i appen SETTINGS.

7.18 Reset af appens adgangskode (kun WiFi)

Du kan resette appens adgangskode til fabriksindstillingen „**00000000**“.

► Fortsæt som vist (fig. **23**, side 16).

7.19 Reset til fabriksindstillinger

Resetfunktionen ændrer alle displaymenuens og appens felter til den originale fabriksindstillinger.

► Fortsæt som vist (fig. **24**, side 16).

7.20 USB-tilslutning til spændingsforsyning

Du kan anvendes USB-tilslutningen til at oplade små apparater (f.eks. mobiltelefoner og MP3-players).



BEMÆRK

Sørg for, at det lille apparat, der er tilsluttet til USB-tilslutningen, er egnet til drift med 5 V/2 A.

► Fortsæt som vist (fig. 26, side 17).

7.21 Afrimning af køleboksen

Luftfugtighed kan sætte sig som rim inde i apparatet eller på fordamperen. Derved reduceres kølekapaciteten. Afrim apparatet rettidigt.



VIGTIGT! Fare for beskadigelse

Anvend aldrig hårdt eller spidst værktøj til at fjerne is eller til at løsne genstande, som er frosset fast.

Gå frem på følgende måde for at afrime køleboksen:

1. Tag indholdet ud af køleboksen.
2. Læg det evt. i et andet køleapparat for at holde dem kolde.
3. Sluk apparatet.
4. Lad låget stå åbent.
5. Tør der afrimede vand af.

7.22 Udskiftning af vekselstrømsikringen



FARE! Fare for elektrisk stød

Afbryd strømforsyningen og tilslutningskablet, før du udskifter apparatets sikring.

1. Afbryd strømforsyningen til apparatet.
2. Træk tilslutningskablet ud.
3. Vip sikringsindsatsen (fig. 4, side 4) ud f.eks. med en skruetrækker.
4. Udskift den defekte glassikring med en ny sikring af samme type og med samme værdi (hurtig, 4 A, 250 V).
5. Tryk sikringsindsatsen ind i kabinettet igen.
6. Tilslut strømforsyningen til apparatet igen.

7.23 Udskiftning af jævnstrømsikringen

1. Vip sikringsafdækningen (fig. **4** 3, side 4) ud f.eks. med en skruetrækker.
2. Vend sikringsafdækningen om, og brug hagen til at fjerne den defekte fladstiksikring.
3. Skub en ny sikring af samme type og klassifikation ind.
4. Sæt sikringsafdækningen på igen.

7.24 Udskiftning af jævnstrømsstiksikringen

1. Udskift den defekte sikring med en ny sikring af samme type og klassifikation.
2. Fortsæt som vist (fig. **27**, side 17).

7.25 Udskiftning af lysprintpladen



VIGTIGT! Fare for beskadigelse

Lampen kan kun udskiftes af producenten, en servicerepræsentant eller en tilsvarende kvalificeret person for at undgå farer.

8 Rengøring og vedligeholdelse



VIGTIGT! Fare for beskadigelse

- Rengør aldrig køleapparatet under rindende vand eller i opvaskevand.
- Anvend ikke skræppe rengøringsmidler eller hårde genstande ved rengøringen, da de kan beskadige køleapparatet.

- Rengør af og til køleapparatet indvendigt og udvendigt med en fugtig klud.
- Sørg for, at apparatets ventilations- og udluftningsåbninger er fri for støv og urenheder, så varmen, der opstår under driften, kan ledes bort, og apparatet ikke tager skade.

9 Udbedring af fejl

Fejl	Mulig årsag	Løsningsforslag
Apparatet fungerer ikke (jævnstrømsdrift, tænding til).	Der registreres ingen spænding på jævnstrømsudgangen.	➤ I de fleste køretøjer skal tændingen slås til, før jævnstrømsudgangen forsynes med strøm.
	Jævnstrømsstikket er snavset. Konsekvensen er en dårlig elektrisk forbindelse.	➤ Hvis apparatets stik bliver meget varmt i jævnstrømsstikket, skal jævnstrømsstikket enten rengøres, eller stikket er muligvis ikke samlet rigtigt.
	Jævnstrømsstikkets sikring er brændt over.	➤ Udskift sikringen i jævnstrømsstikket, se kapitlet „Udskiftning af jævnstrømsikringen“ på side 228.
	Apparatets jævnstrøms-sikring er sprunget.	➤ Udskift apparatets jævnstrøms-sikring, se kapitlet „Udskiftning af jævnstrømsikringen“ på side 228.
Apparatet fungerer ikke (vekselstrømsdrift).	Køretøjets sikring er brændt over.	➤ Udskift sikringen til køretøjets jævnstrømsstik. Se dit køretøjs betjeningsvejledning.
	Vekselspændingsstikdåsen har ikke spænding.	➤ Forsøg med en anden stikdåse.
	Apparatets vekselstrøms-sikring er sprunget.	➤ Udskift apparatets vekselstrøms-sikring, se kapitlet „Udskiftning af vekselstrømsikringen“ på side 227.
Den integrerede vekselstrømsadapter er defekt.		➤ Reparationen kan kun foretages af et tilladt reparationscenter.
	Displayet reagerer ikke på tryk på tasterne.	Displayet er låst.
Appen kan ikke styre apparatet.	Bluetooth eller WiFi er ikke tilsluttet.	➤ Tilslut Bluetooth, se kapitlet „Indstilling af Bluetooth-signalet og tilslutning af appen“ på side 225, eller tilslut WiFi, se kapitlet „Indstilling af WiFi-signalet og tilslutning af appen“ på side 226.
Displayet viser en alarmmelding eller advarselskode.	–	➤ Se nedenstående tabel.

Alarmmeldinger

Se f.eks. fig. 25 A, side 16.

Alarmmelding	Beskrivelse	Mulig årsag	Løsningsforslag
!ALERT - Lid open > 3 min	Låg åbent i mere end 3 minutter	<ul style="list-style-type: none"> Låg ikke gået fuldstændigt i indgreb Intern fejl 	<ul style="list-style-type: none"> Kontrollér, at låget er gået fuldstændigt i indgreb Inspektion udført af autoriseret reparationscenter påkrævet
!ALERT - Voltage low	Apparatet fungerer ikke længere på jævnstrøm på grund af lav spænding	<ul style="list-style-type: none"> Utilstrækkelig forsyningspænding Batterispænding for lav Batteribeskyttelse er indstillet for højt 	<ul style="list-style-type: none"> Kontrollér spændingsfald fra batteri til strømudgang, og forøg om nødvendigt ledningsstørrelsen Test batteriet, og oplad det i givet fald Vælg en lavere indstilling for batteribeskyttelsen
	Apparatet fungerer ikke længere på jævnstrøm på grund af en unormal høj spænding >31,5 V (usandsynlig hændelse – kun til beskyttelse af elektronik – benytter samme alarmmeldinger som lavspænding ovenfor)	<ul style="list-style-type: none"> Forkert specifikation for forsyningsjævnspænding Forkert forsyningspænding Intern fejl 	<ul style="list-style-type: none"> Kontrollér, at specifikationen for forsyningsjævnspændingen passer med CFX3 produkttypemærkaten Kontrollér forsyningsjævnspændingen, og reparér eller udskift, hvis der er fejl i den Inspektion udført af autoriseret reparationscenter påkrævet

Advarselskoder

Se f.eks. fig. 25 B, side 16.

Advarselskode	Fejl	Mulig årsag	Løsningsforslag
!WARNING 32	Blæser overstrøm	Intern fejl.	➤ Sluk apparatet i mindst 5 min., gentilkobl det derefter. Hvis problemet fortsat findes, er en inspektion udført af et autoriseret reparationscenter påkrævet
!WARNING 33	Fejl ved kompressorstart		
!WARNING 34	Kompressorhastighed lav	<ul style="list-style-type: none"> • Høj udenomstemperatur • Luftåbning blole-ret eller utilstrækkelig afstand • Intern fejl 	➤ Sluk apparatet i mindst 30 min., eller flyt det til et køligere sted, genstart derefter ➤ Frigør åbningerne Inspektion udført af autoriseret reparationscenter påkrævet
!WARNING 35	Regulering overtemperatur		
!WARNING 01	NTC åbent kredsløb SZ & DZ LARGE	Intern fejl	Inspektion udført af autoriseret reparationscenter påkrævet
!WARNING 11	NTC åbent kredsløb DZ SMALL		
!WARNING 02	NTC kortslutning SZ & DZ LARGE		
!WARNING 12	NTC kortslutning DZ SMALL		
!WARNING 09	Fejl ved DZ-ventil eller isterningemaskinfejl		➤ Sluk apparatet i mindst 1 min., gentilkobl det derefter. Hvis problemet fortsat findes, er en inspektion udført af et autoriseret reparationscenter påkrævet
!WARNING 03/43	Kommunikationsfejl		

10 Garanti

Den lovbestemte garantiperiode gælder. Hvis produktet er defekt, bedes du kontakte din forhandler eller producentens afdeling i dit land (se dometic.com/dealer).

Ved reparation eller krav om garanti skal du medsende følgende bilag:

- En kopi af regningen med købsdato
- En reklamationsgrund eller en fejlbeskrivelse.

Vær opmærksom på, at egne eller uprofessionelle reparationer kan have sikkerhedsmæssige konsekvenser og kan gøre garantien ugyldig.

11 Bortskaffelse



ADVARSEL! Risiko for, at børn kan blive lukket inde

Før det gamle køleapparat bortskaffes:

- Afmonter låget
- Lad kurvene blive siddende, så børn ikke nemt kan kravle ind i det.

Genbrug af emballagemateriale



- Bortskaf så vidt muligt emballagemateriale sammen med det tilsvarende genbrugsaffald.

Genbrug af produkter med batterier, genopladelige batterier eller lyskilder, der ikke kan udskiftes



- Hvis produktet indeholder batterier, genopladelige batterier eller lyskilder, der ikke kan udskiftes, skal du ikke fjerne dem før bortskaffelse.



- Hvis du vil bortskaffe produktet endegyldigt, skal du kontakte den nærmeste genbrugsstation eller din faghandel for at få de pågældende forskrifter om bortskaffelse.



- Produktet kan bortskaffes uden gebyr.

12 Tekniske data



BEMÆRK

Minimumstemperaturen, der vises i „kølekapacitet“, kan ikke opnås, hvis udenomstemperaturen er over 32 °C (90 °F) for modellerne CFX 3 25/35/45/55/55IM/100 eller udenomstemperaturen er over 30 °C (86 °F) for modellerne CFX 3 75DZ/95DZ (indstil lille -22 °C/stor +4 °C).

Godkendelse/certifikater:



	CFX3 25	CFX3 35
Tilslutningsspænding:	12/24 V \equiv 100-240 V \sim	
Mærkestrøm:	12 V \equiv : 6,5 A 24 V \equiv : 3,2 A 100 V \sim : 0,90 A 240 V \sim : 0,38 A	12 V \equiv : 7,5 A 24 V \equiv : 3,3 A 100 V \sim : 0,94 A 240 V \sim : 0,39 A
Kølekapacitet:	+20 °C til -22 °C (+68 °F til -8 °F)	
Klimaklasse:	N, T	
Udenomstemperatur:	+16 °C til +43 °C (+61 °F til +110 °F)	
USB-ladeport:	5 V \equiv , 2 A	
Frekvensområde:	WiFi: 2412 MHz – 2472 MHz/2422 MHz – 2462 MHz Bluetooth/BLE: 2402 MHz – 2480 MHz	
Frekvensbånd (WiFi):	2,4 GHz	
RF-udgangseffekt:	WiFi: 16,62 dBm (802.11b), 16,23 dBm (802.11g), 16,45 dBm (802.11n20), 16,02 dBm (802.11n40) Bluetooth: 8,31 dBm Bluetooth LE: 6,67 dBm	
Kølemiddelmængde:	32 g	38 g
CO ₂ ækvivalent:	0,046 t	0,054 t
Drivhuspotentiale (GWP):	1430	
Mål (B x D x H) i mm (inkl. greb):	342 x 569 x 420	398 x 694 x 407
Vægt:	12,7 kg	16,9 kg

	CFX 3 45	CFX 3 55
Tilslutningsspænding:	12/24 V=== 100–240 V~	
Mærkestrøm:	12 V===: 8,2 A 24 V===: 3,5 A 100 V~: 0,96 A 240 V~: 0,40 A	12 V===: 8,7 A 24 V===: 3,7 A 100 V~: 0,98 A 240 V~: 0,41 A
Kølekapacitet:	+20 °C til -22 °C (+68 °F til -8 °F)	
Klimaklasse:	N, T	
Udenomstemperatur:	+16 °C til +43 °C (+61 °F til +110 °F)	
USB-ladeport:	5 V===, 2 A	
Frekvensområde:	WiFi: 2412 MHz – 2472 MHz/2422 MHz – 2462 MHz Bluetooth/BLE: 2402 MHz – 2480 MHz	
Frekvensbånd (WiFi):	2,4 GHz	
RF-udgangseffekt:	WiFi: 16,62 dBm (802.11b), 16,23 dBm (802.11g), 16,45 dBm (802.11n20), 16,02 dBm (802.11n40) Bluetooth: 8,31 dBm Bluetooth LE: 6,67 dBm	
Kølemiddelmængde:	42 g	45 g
CO ₂ ækvivalent:	0,060 t	0,064 t
Drivhuspotentialer (GWP):	1430	
Mål (B x D x H) i mm (inkl. greb):	398 x 694 x 476	720 x 455 x 480
Vægt:	18,7 kg	20,4 kg

	CFX3 55IM	CFX3 75DZ	CFX3 95DZ
Tilslutningsspænding:	12/24 V=== 100–240 V~		
Mærkestrøm:	12 V===: 8,9 A 24 V===: 3,8 A 100 V~: 1,00 A 240 V~: 0,42 A	12 V===: 9,6 A 24 V===: 4,2 A 100 V~: 1,12 A 240 V~: 0,47 A	12 V===: 10,4 A 24 V===: 4,6 A 100 V~: 1,22 A 240 V~: 0,51 A
Kølekapacitet:	+20 °C til -22 °C (+68 °F til -8 °F)		
Klimaklasse:	N, T		
Udenomstemperatur:	+16 °C til +43 °C (+61 °F til +110 °F)		
USB-ladeport:	5 V===, 2 A		
Frekvensområde:	WiFi: 2412 MHz – 2472 MHz/2422 MHz – 2462 MHz Bluetooth/BLE: 2402 MHz – 2480 MHz		
Frekvensbånd (WiFi):	2,4 GHz		
RF-udgangseffekt:	WiFi: 16,62 dBm (802.11b), 16,23 dBm (802.11g), 16,45 dBm (802.11n20), 16,02 dBm (802.11n40) Bluetooth: 8,31 dBm Bluetooth LE: 6,67 dBm		
Kølemiddelmængde:	45 g	59 g	67 g
CO ₂ ækvivalent:	0,064 t	0,084 t	0,096 t
Drivhuspotentiale (GWP):	1430		
Mål (B x D x H) i mm (inkl. greb):	720 x 455 x 480	892 x 495 x 472	962 x 530 x 472
Vægt:	21,3 kg	27,8 kg	29,8 kg

	CFX3 100
Tilslutningsspænding:	12/24 V=== 100-240 V~
Mærkestrøm:	12 V===: 10,8 A 24 V===: 4,8 A 100 V~: 1,28 A 240 V: 0,53 A
Kølekapacitet:	+20 °C til -22 °C (+68 °F til -8 °F)
Klimaklasse:	N, T
Udenomstemperatur:	+16 °C til +43 °C (+61 °F til +110 °F)
USB:	5 V===, 2 A
Frekvensområde:	WiFi: 2412 MHz – 2472 MHz/2422 MHz – 2462 MHz Bluetooth/BLE: 2402 MHz – 2480 MHz
Frekvensbånd (WiFi):	2,4 GHz
RF-udgangseffekt:	WiFi: 16,62 dBm (802.11b), 16,23 dBm (802.11g), 16,45 dBm (802.11n20), 16,02 dBm (802.11n40) Bluetooth: 8,31 dBm Bluetooth LE: 6,67 dBm
Kølemiddelmængde:	60 g
CO ₂ ækvivalent:	0,086 t
Drivhuspotential (GWP):	1430
Mål (B x D x H) i mm (inkl. greb):	962 x 530 x 472
Vægt:	29,6 kg

Kølekredsløbet indeholder R134a.

Dette produkt indeholder fluorerede drivhusgasser.

Køleenheden er lukket hermetisk.

Radioudstyret Dometic CFX3 25 til CFX3 100 opfylder kravene i direktivet 2014/53/EU. Du kan finde overensstemmelseserklæringen til enheden på documents.dometic.com.

Läs och följ noggrant alla instruktioner, direktiv och varningar i den här produkthandboken för att säkerställa att du alltid installerar, använder och underhåller produkten på rätt sätt. Dessa instruktioner **MÅSTE** förvaras tillsammans med produkten.

Genom att använda produkten bekräftar du härmed att du noggrant har läst alla instruktioner, direktiv och varningar och att du förstår och är införstådd med att följa de villkor som anges här. Du är införstådd med att endast använda denna produkt i avsett syfte och i enlighet med instruktionerna, direktiven och varningarna som anges i denna produkthandbok samt i enlighet med alla gällande lagar och bestämmelser. Om du inte läser och följer instruktionerna och varningarna som anges här kan det leda till personskador på dig eller andra, på produkten eller annan egendom i närheten. Denna produkthandbok, inklusive instruktionerna, direktiven och varningarna samt relaterad information, kan ändras och uppdateras. För uppdaterad produktinformation, besök documents.dometic.com, dometic.com.

Innehållsförteckning

1	Symbolförklaring	237
2	Säkerhetsanvisningar	238
3	Leveransomfattning.	241
4	Tillbehör	241
5	Avsedd användning	242
6	Funktionsbeskrivning	243
7	Användning.	245
8	Rengöring och skötsel	253
9	Felsökning	254
10	Garanti.	257
11	Bortskaffning	257
12	Tekniska data.	258

1 Symbolförklaring



FARA!

Säkerhetsanvisning: Anger en farlig situation som, om den inte kan undvikas, leder till döden eller allvarlig personskada.



WARNING!

Säkerhetsanvisning: Anger en farlig situation som, om den inte kan undvikas, kan leda till döden eller allvarlig personskada.

**AKTA!**

Säkerhetsanvisning: Anger en farlig situation som, om den inte kan undvikas, leder lindrig eller måttlig personskada.

**OBSERVERA!**

Anger en situation som, om den inte kan undvikas, kan leda till materiell skada.

**ANVISNING**

Kompletterande information om användning av produkten.

2 Säkerhetsanvisningar



FARA! Om man underlåter att följa de här varningarna blir följden dödsfall eller allvarlig personskada.

Risk för dödsfall på grund av elektricitet

- För båtar: Om apparaten drivs med nätspänning, se till att strömförsörjningen är säkrad med en jordfelsbrytare (RCD), en automatsäkring för restström (RCCB) eller en jordfelsbrytare (GFCI). Installationen måste ske enligt gällande regler, särskilt i fuktiga utrymmen.
- Ta inte tag i avskalade ledningar med händerna. Detta gäller framför allt vid drift med växelström.
- Kontrollera, innan apparaten tas i drift, att elkabeln och stickkontakten är torra.



WARNING! Om man underlåter att följa de här varningarna kan följden bli dödsfall eller allvarlig personskada.

Risk för dödsfall på grund av elektricitet

- Använd inte kylapparaten om den uppvisar synliga skador.
- Om kylapparatens anslutningskabel skadas måste den, av säkerhetsskäl, bytas ut mot en lämplig kabel eller kabelsats som finns tillgängliga hos tillverkaren eller servicerepresentanten.
- Denna kylapparat får endast repareras av härför utbildad personal. Om man utför reparationer på fel sätt kan man utsättas för avsevärda risker.
- Koppla in enheten i uttag med garanterat korrekt anslutning när enheten behöver jordas.

Brandrisk

- Kontrollera att elsladden inte har fastnat eller skadats i samband med placering av apparaten.

- Placera inte ut flera bärbara uttag eller bärbara nätaggregat bakom apparaten.
- Se till att ventilationsöppningarna på höljet eller i installationskonstruktionerna är fria från hinder.
- Använd inga mekaniska föremål eller andra medel för att snabba på avfrostningen, förutom om tillverkaren rekommenderar sådana föremål eller medel.
- Öppna eller skada inte kylkretsen.
- Använd inga elektriska produkter för arbeten inne i kylapparaten. Undantag: produkterna rekommenderas för sådan användning av tillverkaren.

Hälsorisk

- Barn från åtta års ålder, personer med nedsatt fysisk, sensorisk eller mental förmåga, eller personer med bristande erfarenhet och kunskaper får använda den här apparaten förutsatt att de hålls under uppsikt eller om de har fått anvisningar om hur man använder den här apparaten på ett säkert sätt och känner till vilka risker som är förknippade med användningen.
- Barn i åldrarna tre till åtta år får lasta in eller ut varor i eller ur kylapparater.
- Barn måste hållas under uppsikt så att de inte leker med apparaten.
- Rengöring och användarunderhåll får inte genomföras av barn utan uppsikt.

Explosionsrisk

- Lagra inga ämnen som kan explodera i kylapparaten, som t.ex. sprayburkar med lättantändlig drivgas.



AKTA! Om man underlåter att följa de här försiktighetsåtgärderna kan följden bli lindrig eller måttlig personskada.

Risk för dödsfall på grund av elektricitet

- Kontrollera, innan kylapparaten tas i drift, att elkabeln och stickkontakten är torra.
- Koppla bort kylapparaten från strömförsörjningen
 - före varje rengörings- och underhållstillfälle
 - efter varje användning

Hälsorisk

Observera följande anvisningar för att undvika att livsmedel kontamineras:

- Kontrollera om apparatens kyleffekt uppfyller kraven för de livsmedel du vill hålla kalla.
- Livsmedel får endast förvaras i originalförpackningarna eller i andra lämpliga behållare.
- Om kylapparaten hålls öppen under lång tid finns det risk att man får en betydande ökning av temperaturen i apparatens fack.
- Rengör med jämna mellanrum ytor som kan komma i kontakt med livsmedel och åtkomliga avloppssystem.
- Om apparaten står tom under lång tid:
 - Stäng av apparaten.
 - Avfrostas apparaten.
 - Rengör och torka apparaten.
 - Lämna locket öppet för att förhindra att det bildas mögel i apparaten.



OBSERVERA! Risk för skada

- Jämför spänningsuppgifterna på typskylten med elförsörjningen på plats.
- Anslut endast kylapparaten på följande sätt:
 - Med en likströmskabeln till fordonets likströmsnät
 - Eller med växelströmsanslutningskabeln till växelströmsförsörjning
- Dra aldrig ut stickkontakten ur uttaget genom att dra i kabeln.
- Om kylapparaten är kopplad till ett likströmsuttag ska du koppla bort kylapparaten och andra förbrukare från fordonsbatteriet innan en snabbaddare ansluts.
- Om kylapparaten är kopplad till ett likströmsuttag ska du koppla bort kylapparaten eller stänga av den när du stänger av motorn. Annars kan batteriet laddas ur.
- Kylapparaten är inte avsedd för transport av frätande material eller material med lösningsmedel.
- Kylapparaten innehåller brännbart cyklopentan och det krävs särskilda rutiner för avfallshanteringen. När kylapparaten har uppnått slutet av livscykeln ska den lämnas till lämplig återvinningscentral.
- Ställ inte upp kylapparaten i närheten av öppen eld eller andra värmekällor (värmeelement, starkt solljus, gasspisar osv.).

- **Risk för överhettning!**

Kontrollera att det alltid finns minst 50 mm ventilationsutrymme på alla sidor på kylapparaten. Kontrollera att det inte finns några föremål i ventilationsutrymmet som skulle kunna hindra luftflödet till kylkomponenterna.

Placera och använd inte kylapparaten i stängda fack eller utrymmen utan luftflöde eller med bara minimalt luftflöde.

- Fyll inte innerfacket med vätskor eller is.
- Doppa aldrig ner kylapparaten i vatten.
- Skydda kylapparaten och kablarna mot värme och fukt.
- Apparaten får inte utsättas för regn.

3 Leveransomfattning

Del i bild 1, sida 3	Mängd	Beskrivning
1	1	Kylbox
2	1	Anslutningskabel för likströmsanslutning
3	1	Anslutningskabel för växelströmsanslutning

4 Tillbehör

Finns som tillbehör (ingår inte i leveransen):

Beteckning	Art.nr	Modell
Skyddshölje		
CFX3 25PC	9600028749	CFX3 25
CFX3 35PC	9600028455	CFX3 35
CFX3 45PC	9600028456	CFX3 45
CFX3 55PC	9600028457	CFX3 55
		CFX3 55IM
CFX3 75PC	9600028458	CFX3 75DZ
CFX3 95PC	9600028459	CFX3 95DZ

Beteckning	Art.nr	Modell
CFX3 100PC	9600028460	CFX3 100
Kylskjutplatta		
CFX3 SLD3545	9600028548	CFX3 35
		CFX3 45
CFX3 SLD55	9600028549	CFX3 55
		CFX3 55IM
CFX3 SLD75	9600028550	CFX3 75DZ
CFX3 SLD95100	9600028551	CFX3 95DZ
		CFX3 100
CFX3 app	–	passar alla modeller
PLB40	9600012878	passar alla modeller

Tänk på att CFX3-appen kanske inte finns i ditt land.

5 Avsedd användning

Kylapparaten är avsedd för kylning av livsmedel. Kylapparaten är konstruerad för att drivas med ett likström-strömförsörjningssystem i ett fordon eller på en båt, med ett likströms-reservbatteri eller ett växelströmssystem.

Kylapparaten är avsedd för camping.

Kylapparaten är avsedd att användas i hushåll och liknande, som t.ex.

- Personalkök i affärer, kontor eller andra arbetsmiljöer
- Bondgårdar
- För gäster på hotell, motell eller andra typer av boenden
- Miljöer liknande bed&breakfast
- Catering och liknande utan försäljning

Den här produkten lämpar sig endast för avsedd användning i enlighet med denna bruksanvisning.

Den här manualen informerar om vad som krävs för att installera och/eller använda produkten på rätt sätt. Felaktig installation och/eller användning eller felaktigt underhåll kommer leda till att produkten inte fungerar optimalt och riskerar gå sönder.

Tillverkaren åtar sig inget ansvar för personskador eller materiella skador på produkten som uppstår till följd av:

- Felaktig montering eller anslutning, inklusive för hög spänning
- Felaktigt underhåll eller användning av reservdelar som inte är originaldelar från tillverkaren
- Ändringar som utförts utan uttryckligt medgivande från tillverkaren
- Användning för andra ändamål än de som beskrivs i denna bruksanvisning

Dometic förbehåller sig rätten att ändra produktens utseende och specifikationer.

6 Funktionsbeskrivning

Kylningsprocessen sker med hjälp av en kylkrets med kompressor som kräver mycket lite underhåll. Tack vare den generösa isoleringen och den kraftfulla kompressorn får man effektiv och snabb kylning.

Kylboxen är lämpad för mobil användning.

Kylboxen klarar en kort tids lutning på 30°.













6.1 Funktioner

- Nätdel med prioritetskoppling för anslutning till växelspanningsuttag
- Trestegs-batteriskydd som skyddar fordonets batteri
- Display med temperaturvisning i °C och °F
- Temperaturinställning i steg om 1 °C (1 °F)
- Integrerad WiFi- och Bluetooth-funktion som möjliggör styrning via app
- Hopfällbara bärhandtag
- USB-laddare för bärbara apparater som mobiltelefoner
- Uttagbar korg
- **Endast CFX3 55IM:** Ismaskin

6.2 Reglage och indikeringskomponenter

Lås för locket: bild **2** 1, sida 3

Kontrollpanel (bild **3**, sida 4):

Del	Beskrivning	Förklaring
1		Kylboxen slås på när knappen trycks in kortvarigt Kylboxen slås av när knappen trycks in tre sekunder Återgår till föregående meny
2	Display	Visar informationen ac : Växelström (elnät) är ansluten dcv : Likström (elnät) är ansluten  : Bluetooth är aktiverad  : WiFi är aktiverad  : Displayen är låst  : Kompressorn arbetar  : Ismaskinen arbetar (endast CFX3 55IM)
3		Tryck på  för att gå uppåt eller för att öka det värde som valts. Tryck på  för att gå nedåt eller för att minska det värde som valts. Tryck på  och  samtidigt i 3 s för att låsa eller låsa upp displayen.
4		Tryck för att välja en meny eller spara det värde som valts.

Anslutningsuttag (bild **4**, sida 4):

Del	Beskrivning
1	Anslutningsuttag för växelström
2	Anslutningsuttag för likström
3	Säkringshållare för likström
4	Säkringshållare för växelström

7 Användning

Observera följande så att du inte behöver kasta bort livsmedel:

- Temperaturen ska vara så jämn som möjligt. Öppna bara kylapparaten så ofta och så länge som är nödvändigt. Förvara livsmedlen på så sätt att luften kan cirkulera.
- Justera temperaturen efter mängden och typen av livsmedel.
- Livsmedel tar lätt upp eller utsöndrar lukter eller smaker. Livsmedel ska alltid förvaras övertäckta eller i förslutna behållare/flaskor.

7.1 Före den första användningen



ANVISNING

Innan kylboxen tas i drift ska den av hygieniska skäl torkas av in- och utvändigt med en fuktig trasa (se även kapitel "Rengöring och skötsel" på sidan 253).

7.2 Spara energi

- Välj en uppställningsplats med god ventilation som är skyddad mot direkt solljus.
- Låt varm mat svalna innan den läggs in i kylan.
- Öppna inte kylapparaten oftare än nödvändigt.
- Låt inte kylapparaten vara öppen längre än nödvändigt.
- Om kylboxen har en korg: För optimal energiförbrukning ska du placera korgen som den var placerad vid leveransen.
- Kontrollera med jämna mellanrum att lockets tätning sitter korrekt.

7.3 Byta lockets öppningsriktning

CFX3 55, CFX3 55IM, CFX3 100

- ▶ Gå tillväga enligt bilden (bild **5**, sida 5).

CFX3 75DZ, CFX3 95DZ

- ▶ Gå tillväga enligt bilden (bild **6**, sida 6).

7.4 Ansluta kylboxen



OBSERVERA! Risk för skada

- För att skydda apparaten har likströmskabeln utrustats med en säkring inuti kontakten. Ta **inte** bort likströmskontaktens säkring. Använd endast den medföljande likströmskabeln.
- Koppla bort kylboxen och andra förbrukare från batteriet innan en batteriladdare ansluts till batteriet. Överspänning kan skada apparatens elektronik.

Ansluta till ett batteri

- ▶ Gå tillväga enligt bilden (bild **7**, sida 7).

Ansluta via förlängd fast likströmskabel (endast CFX3 100)

- ▶ Gå tillväga enligt bilden (bild **8**, sida 8).

Ansluta till växelström



FARA! Risk för dödsfall på grund av elektricitet

- Ta inte i brytare eller kontakter med våta händer eller om du står på ett fuktigt underlag.
- Om kylboxen används på en båt och ansluts till växelström måste en jordfelsbrytare installeras mellan strömförsörjningen och kylboxen. Kontakta en behörig elektriker.

- ▶ Gå tillväga enligt bilden (bild **9**, sida 9).

7.5 Använda kylboxen



OBSERVERA! Risk för överhettning

Kontrollera alltid att det finns tillräckligt med ventilation så att den värme som alstras under driften kan skingras. Se till att ventilationsspringorna inte täcks över. Apparaten måste ha tillräckligt stort avstånd till vägg/andra föremål så att luften kan cirkulera fritt.



ANVISNING

Om man använder ett batteri för kylapparaten, stängs displayen automatiskt av om batterispänningen är låg.

- Slå på kylboxen: bild **10**, sida 9
- Stänga av kylboxen: bild **11**, sida 10

7.6 Använda displayen



Displaylägen (bild **12**, sida 10)

Del	Beskrivning
A	Standby
B	Viloläge
C	Låst

Displayöversikt: bild **13**, sida 11

Navigera i menyerna

Den markerade menyn är vald.



- ▶ Tryck på  för att gå uppåt.
- ▶ Tryck på  för att gå nedåt.

Välja en meny

- ▶ Tryck på  för att välja meny.

Ändra inställningar



Värdet eller inställningen som är markerat har valts.

- ▶ Tryck på  för att öka det valda värdet eller för att välja föregående inställning.
- ▶ Tryck på  för att minska det valda värdet eller för att välja nästa inställning.

Återgå till föregående meny

- ▶ Tryck på  för att återgå till föregående meny utan att spara.

7.7 Låsa/låsa upp displayen

- ▶ Tryck på  och  samtidigt i 3 s för att låsa eller låsa upp displayen (bild **14**, sida 11).

7.8 Välja temperaturenheter

- ▶ Gå tillväga enligt bilden (bild **15**, sida 11).

7.9 Ställa in temperaturen



OBSERVERA! Skaderisk på grund av för låg temperatur

Se till att det endast finns föremål resp. varor i kylaren som får kylas till den inställda temperaturen.

- Gå tillväga enligt bilden (bild **16**, sida 12).

7.10 Använda batteriskyddet

Apparaten har ett 3-steps batteriskydd. Batteriskyddet förhindrar att batteriet laddas ur för mycket när apparaten är ansluten till ett fordonsstartbatteri eller maximerar användningen av ett försörjningsbatteri.

När kylboxen används utan påslagen tändning i fordonet, stängs den av automatiskt om försörjningsspänningen sjunker under ett inställbart värde. Kylboxen startar så fort batteriet har laddats och återinkopplingsspänningen uppnås.



OBSERVERA! Risk för skada

När batteriskyddet har stängt av batteriet, laddas batteriet inte längre fullt. Undvik upprepade starter. Kontrollera att batteriet laddas igen.



ANVISNING

Välj batteriskyddsläge "MEDIUM" eller "HIGH" om kylboxen försörjs med hjälp av ett startbatteri. Om kylboxen ansluts till ett försörjningsbatteri, passar batteriskyddsläget "LOW".

- Gå tillväga enligt bilden (bild **17**, sida 13).

7.11 Ställa in displayens ljusstyrka

- Gå tillväga enligt bilden (bild **18**, sida 13).

7.12 Slå på eller av komponenter (endast CFX3 75DZ, CFX3 95DZ)

Du kan aktivera varje zon separat eller båda två.

- Gå tillväga enligt bilden (bild **19**, sida 14).

7.13 Använda ismaskinen (endast CFX3 55IM)



ANVISNING

- Oberoende av huvudfacketts temperaturinställning är ismaskinen konstruerad för att göra isbitar när den är påslagen.
- Kylboxens effektbehov ökar när ismaskinen är på. Därför bör du stänga av ismaskinen när den inte behövs.
- Fabriksinställningen för ismaskinen är AV.

- Gå tillväga enligt bilden (bild **20**, sida 14).

Fylla isbrickorna med vatten

1. Ta bort isbrickorna (bild **21** 1, sida 15) från ismaskinhöljet (bild **21** 2, sida 15).
2. Ta bort isbrickeskydden, fyll på med rent vatten och sätt tillbaka skydden så att kanttätningen sluter tätt runt om.
3. Sätt tillbaka isbrickorna i ismaskinhöljet och stäng locket.



ANVISNING

Torka upp eventuellt utspillt vatten under isbrickorna. Detta minskar isbildning under brickorna och gör det enklare att ta bort dem.

Ta ut iskuberna

- Öppna ismaskinhöljets lock och lyft under isbrickornas framsida.



ANVISNING

Vid borttagningen kan det krävas att man använder båda händerna om fuktigheten är så hög att is sitter fast under isbrickorna.

- Ta bort isbrickeskydden och vrid brickorna så att iskuberna lossnar.

Ta bort ismaskinhöljet

Ismaskinhöljet kan tas bort för rengöring eller för att frigöra plats i kylboxen när det inte används:

- Lyft höljet i ena änden tills det lossnar från fästet och ta sedan bort det.
- Gör detta i omvänd ordningsföljd för att sätta tillbaka höljet, genom att trycka ner höljet på fästena så det hakar fast.

Tips för att använda ismaskinen

- Ismaskinen gör is snabbt i ett antal timmar när den slagits på och övergår sedan automatiskt till ett isbehållningsläge för att minska effektbehovet. Om flera laddningar is behöver göras så snabbt som möjligt, är det bara att slå av maskinen och sedan slå på den igen så börjar den göra is snabbt igen. Upprepa efter behov.
- Det går inte att bibehålla lågt inställd frysfackstemperatur i huvudfacket när omgivningstemperaturen är hög och ismaskinen är påslagen.

Rengöra och torka ismaskinen

- ▶ Rengör och torka ur isbrickorna och inuti ismaskinhöljet när maskinen inte används.
- ▶ Om inte maskinen har använts en längre tid ska isbrickorna rengöras inuti med en mild diskmedelslösning och sköljas av med rent vatten före användning.

7.14 Ladda ner CFX3-appen

Kylboxen kan övervakas och styras via Bluetooth eller WiFi med en app som du kan installera på en kompatibel enhet.

- ▶ Ladda ner appen CFX3 från App Store eller Google Play.



Tänk på att CFX3-appen kanske inte finns i ditt land.

7.15 Ställa in Bluetooth-signalen och ansluta till appen

Kylboxen kan övervakas och styras via Bluetooth. För att göra detta måste du parkoppla kylboxen med din Bluetooth-enhet.



ANVISNING

- Parkopplingen måste göras i CFX3-appen, inte i enhetens inställningar.
- Bluetooth-anslutningen kräver inget lösenord.

- ▶ Gå tillväga enligt bilden (bild **22**, sida 15).

7.16 Ställa in WiFi-signalen och ansluta till appen

Kylboxen kan övervakas och styras via WiFi direkt till kylboxen eller via ett WiFi-nät.

- ▶ Gå tillväga enligt bilden (bild **23**, sida 16) för att slå på WiFi.
- ▶ För WiFi direkt till kylboxen, gå till enhetens inställningar och välj kylboxen.
 - Kylboxens WiFi-namn börjar på "CFX3".
 - Det förinställda lösenordet är "00000000".
 - Du kan välja ett eget WiFi-namn och lösenord i CFX3-appen.



ANVISNING

För att ansluta via WiFi-nät, gå till "nätverksanslutning" i appens INSTÄLLNINGAR.

7.17 Ändra CFX-namn och lösenord i appen

- Du kan välja ett eget namn på din CFX i appen.
 - Samma namn gäller för både Bluetooth och WiFi.
 - Du kan också välja ett eget lösenord i appen, gäller endast WiFi.
- ▶ Gå till "CFX-namn och lösenord" i appens INSTÄLLNINGAR.

7.18 Återställa appens lösenord (endast WiFi)

Du kan återställa appens lösenord till fabriksinställningen "00000000".

- ▶ Gå tillväga enligt bilden (bild **23**, sida 16).

7.19 Återställa till fabriksinställningar

Återställningsfunktionen ändrar alla displaymenyer och app-fönster till de ursprungliga fabriksinställningarna.

- ▶ Gå tillväga enligt bilden (bild **24**, sida 16).

7.20 USB-anslutning för spänningsförsörjning

USB-anslutningen kan användas till laddning av små apparater som mobiltelefoner och MP3-spelare.



ANVISNING

Säkerställ att den lilla enheten som anslutits till USB-anslutningen kan köras med 5 V/2 A.

► Gå tillväga enligt bilden (bild **26**, sida 17).

7.21 Avfrosta kylboxen

Luftfuktigheten kan sätta sig som frost på förångaren eller i kylapparaten. Detta gör att kyleffekten minskar. Frosta då av apparaten så snart som möjligt.



OBSERVERA! Risk för skada

Använd inte hårda eller spetsiga verktyg för att ta bort is eller lossa på fastfrusna föremål.

Avfrosta kylboxen så här:

1. Ta ut kylboxens innehåll.
2. Förvara dem vid behov i en annan kylapparat så att de förblir kalla.
3. Stäng av apparaten.
4. Låt locket vara öppet.
5. Torka bort avfrostningsvattnet.

7.22 Byta säkringen för växelström



FARA! Risk för dödsfall på grund av elektricitet

Innan man byter ut apparatens säkring ska man koppla från strömtillförseln och anslutningskabeln.

1. Koppla från strömtillförseln från apparaten.
2. Dra ut anslutningskabeln.
3. Ta loss säkringshållaren (bild **4** 4, sida 4) med en skruvmejsel.
4. Byt ut den trasiga glassäkringen mot en ny säkring av samma typ med samma värde (snabb, 4 A, 250 V).
5. Tryck in säkringshållaren i höljet igen.
6. Anslut strömtillförseln till apparaten igen.

7.23 Byta säkringen för likström

1. Ta loss säkringsskyddet (bild **4** 3, sida 4) med en skruvmejsel.
2. Vänd på säkringsskyddet och använd kroken för att ta bort den trasiga flatsäkringen.
3. Sätt i en ny säkring av samma typ och värde.
4. Montera tillbaka säkringsskyddet.

7.24 Byta likströmskontaktens säkring

1. Byt ut den trasiga säkringen mot en ny av samma typ och värde.
2. Gå tillväga enligt bilden (bild **27**, sida 17).

7.25 Byta ljuskretskort



OBSERVERA! Risk för skada

Lampan får endast bytas ut av tillverkaren, kundtjänst eller en person med liknande kvalifikationer för att förhindra fara.

8 Rengöring och skötsel



OBSERVERA! Risk för skada

- Rengör aldrig kylapparaten under rinnande vatten eller i diskvatten.
- Använd inga frätande rengöringsmedel eller hårda föremål vid rengöring, då dessa kan skada kylapparaten.

- Rengör emellanåt kylanordningen in- och utvändigt med en fuktig trasa.
- Kontrollera att luftnings-/ventilationsöppningarna är rena från damm och annat smuts. På så kan värmen avledas vid användning och produkten skadas inte.

9 Felsökning

Fel	Möjlig orsak	Lösning
Apparaten fungerar inte (likströmsläge, tändning på).	Det upptäcktes inte någon spänning i utgången för likström.	► I de flesta fordon måste man första slå på tändningen innan det tillförs ström till utgången för likström.
	Utgången för likström är smutsig. Det ger dålig elektrisk kontakt.	► Om apparatens stickkontakt blir mycket varm i uttaget för likström, måste antingen uttaget för likström rengöras eller så är stickkontakten möjligtvis inte korrekt ansluten.
	Likströmskontaktens säkring har gått.	► Byt säkringen i likströmskontakten, se kapitel "Byta säkringen för likström" på sidan 252.
	Apparatens säkring för likström har gått.	► Byt apparatens säkring för likström, se kapitel "Byta säkringen för likström" på sidan 252.
Apparaten fungerar inte (växelströmsläge).	Fordonets säkring har gått.	► Byt säkringen för fordonets likströmsuttag. Se fordonets bruksanvisning.
	Ingen spänning i växelströmsuttaget.	► Prova med ett annat uttag.
	Apparatens säkring för växelström har gått.	► Byt apparatens säkring för växelström, se kapitel "Byta säkringen för växelström" på sidan 252.
	Den integrerade växelströmsadaptern är defekt.	► Reparationer får endast utföras på en auktoriserad reparationscentral.
Displayen reagerar inte på knapptryckningar.	Displayen är låst.	► Lås upp displayen, se kapitel "Låsa/låsa upp displayen" på sidan 247.
Appen kan inte styra apparaten.	Bluetooth eller WiFi har inte anslutits.	► Anslut Bluetooth, se kapitel "Ställa in Bluetooth-signalen och ansluta till appen" på sidan 250, eller Anslut WiFi, se kapitel "Ställa in WiFi-signalen och ansluta till appen" på sidan 251.
Displayen visar ett larmmeddelande eller en varningskod.	–	► Se tabellen nedan.

Larmmeddelanden

Se t.ex. bild **25** A, sida 16.

Larmmeddelande	Beskrivning	Möjlig orsak	Lösning
!ALERT - Lid open > 3 min	Locket öppet mer än 3 minuter	<ul style="list-style-type: none"> Locket är inte helt låst Internt fel 	<ul style="list-style-type: none"> Kontrollera att locket är helt låst Inspektion gjord av auktoriserad reparationscentral krävs
!ALERT - Voltage low	Apparaten har slutat fungera på likström på grund av låg spänning	<ul style="list-style-type: none"> Otillräcklig försörjningsspänning Batterispänningen är för låg Batteriskyddet är inställt för högt 	<ul style="list-style-type: none"> Kontrollera spänningsfallet från batteriet till eluttaget och öka vid behov ledningsdimensionen Kontrollera batteriet och ladda det vid behov Välj en lägre batteriskyddsinställning
	Apparaten har slutat fungera på likström på grund av onormalt hög spänning >31,5 V (osannolikt scenario – gäller endast elektronikskydd – använder samma varningsmeddelande som för låg spänning ovan)	<ul style="list-style-type: none"> Fel specifikation för likströmsspänning Fel försörjningsspänning Internt fel 	<ul style="list-style-type: none"> Kontrollera att specifikationen för likströmsspänningen överensstämmer med CFX3-produktmärkningsetiketten Kontrollera likströmsspänningen och reparera eller byt ut vid defekt Inspektion gjord av auktoriserad reparationscentral krävs

Varningskoder

Se t.ex. bild **25** B, sida 16.

Varningskod	Fel	Möjlig orsak	Lösning
!WARNING 32	För hög ström på fläkten	Internt fel.	➤ Stäng av apparaten i minst 5 minuter och starta den därefter igen.
!WARNING 33	Startfel kompressor		Om problemet kvarstår krävs inspektion gjord av auktoriserad reparationscentral
!WARNING 34	Låg hastighet kompressor	• Hög omgivningstemperatur	➤ Stäng av apparaten i minst 30 minuter eller flytta den till ett kallare ställe och starta den sedan igen
!WARNING 35	För hög temperatur styrenhet	• Ventilationsöppning blockerad eller otillräckligt fritt utrymme • Internt fel	➤ Gör ventilationsöppningarna fria Inspektion gjord av auktoriserad reparationscentral krävs
!WARNING 01	NTC bruten krets SZ & DZ STOR	Internt fel	Inspektion gjord av auktoriserad reparationscentral krävs
!WARNING 11	NTC bruten krets DZ LITEN		
!WARNING 02	NTC kortslutning SZ & DZ STOR		
!WARNING 12	NTC kortslutning DZ LITEN		
!WARNING 09	DZ-ventil eller ismaskinventil defekt		➤ Stäng av apparaten i minst 1 minut och starta den därefter igen. Om problemet kvarstår krävs inspektion gjord av auktoriserad reparationscentral
!WARNING 03/43	Kommunikationsfel		

10 Garanti

Den lagstadgade garantitiden gäller. Kontakta din återförsäljare eller tillverkarens avdelningskontor i ditt land (se dometic.com/dealer) om produkten är defekt.

Vid reparations- och garantiärenden ska följande dokument skickas med när du returnerar produkten:

- En kopia på fakturan med inköpsdatum
- En reklamationsbeskrivning eller felbeskrivning

Observera att självständiga eller icke professionella reparationer kan påverka säkerheten och leda till att garantin blir ogiltig.

11 Bortskaffning



WARNING! Risk för att barn fastnar

Innan den gamla kylprodukten omhändertas:

- Demontera locket.
- Låt korgarna vara kvar så att barn inte utan vidare kan klättra in i skåpet.

Återvinning av förpackningsmaterial



- Lämna om möjligt förpackningsmaterialet till återvinning.

Återvinning av produkter med icke-utbytbara batterier, laddningsbara batterier eller ljuskällor



- Om produkten innehåller icke-utbytbara batterier, laddningsbara batterier eller ljuskällor behöver du inte avlägsna dem före kassering.
- När produkten slutgiltigt tas ur bruk: Informera dig om gällande bestämmelser hos närmaste återvinningscentral eller hos återförsäljaren.



- Produkten kan kasseras utan avgift.

12 Tekniska data



ANVISNING

Minimitemperaturen som står i "Kyleffekt" kan inte uppnås om omgivningstemperaturen är över 32 °C (90 °F) för modellerna CFX3 25/35/45/55/55IM/100 eller om omgivningstemperaturen är över 30 °C (86 °F) för modellerna CFX3 75DZ/95DZ (sätt liten – 22 °C/stor +4 °C).

Provning/certifikat:



	CFX3 25	CFX3 35
Anslutningsspänning:	12/24 V \equiv 100-240 V \sim	
Märkström:	12 V \equiv : 6,5 A 24 V \equiv : 3,2 A 100 V \sim : 0,90 A 240 V \sim : 0,38 A	12 V \equiv : 7,5 A 24 V \equiv : 3,3 A 100 V \sim : 0,94 A 240 V \sim : 0,39 A
Kyleffekt:	+20 °C till -22 °C (+68 °F till -8 °F)	
Klimatklass:	N, T	
Omgivningstemperatur:	+16 °C till +43 °C (+61 °F till +110 °F)	
USB-laddanslutning:	5 V \equiv , 2 A	
Frekvensområde:	WiFi: 2412 MHz – 2472 MHz / 2422 MHz – 2462 MHz Bluetooth/BLE: 2402 MHz – 2480 MHz	
Frekvensband (WiFi):	2,4 GHz	
RF utgångseffekt:	WiFi: 16,62 dBm (802.11b), 16,23 dBm (802.11g), 16,45 dBm (802.11n20), 16,02 dBm (802.11n40) Bluetooth: 8,31 dBm Bluetooth LE: 6,67 dBm	
Köldmediemängd:	32 g	38 g
CO ₂ motsvarande:	0,046 t	0,054 t
Global uppvärmning- potential (GWP):	1430	
Mått (B x D x H) i mm (inklusive handtag):	342 x 569 x 420	398 x 694 x 407
Vikt:	12,7 kg	16,9 kg

	CFX3 45	CFX3 55
Anslutningsspänning:	12/24 V=== 100-240 V~	
Märkström:	12 V===: 8,2 A 24 V===: 3,5 A 100 V~: 0,96 A 240 V~: 0,40 A	12 V===: 8,7 A 24 V===: 3,7 A 100 V~: 0,98 A 240 V~: 0,41 A
Kyleffekt:	+20 °C till -22 °C (+68 °F till -8 °F)	
Klimatklass:	N, T	
Omgivningstemperatur:	+16 °C till +43 °C (+61 °F till +110 °F)	
USB-laddanslutning:	5 V===, 2 A	
Frekvensområde:	WiFi: 2412 MHz – 2472 MHz / 2422 MHz – 2462 MHz Bluetooth/BLE: 2402 MHz – 2480 MHz	
Frekvensband (WiFi):	2,4 GHz	
RF utgångseffekt:	WiFi: 16,62 dBm (802.11b), 16,23 dBm (802.11g), 16,45 dBm (802.11n20), 16,02 dBm (802.11n40) Bluetooth: 8,31 dBm Bluetooth LE: 6,67 dBm	
Köldmediemängd:	42 g	45 g
CO ₂ motsvarande:	0,060 t	0,064 t
Global uppvärmning- potential (GWP):	1430	
Mått (B x D x H) i mm (inklusive handtag):	398 x 694 x 476	720 x 455 x 480
Vikt:	18,7 kg	20,4 kg

	CFX3 55IM	CFX3 75DZ	CFX3 95DZ
Anslutningsspänning:	12/24 V=== 100-240 V~		
Märkström:	12 V===: 8,9 A 24 V===: 3,8 A 100 V~ : 1,00 A 240 V~ : 0,42 A	12 V===: 9,6 A 24 V===: 4,2 A 100 V~ : 1,12 A 240 V~ : 0,47 A	12 V===: 10,4 A 24 V===: 4,6 A 100 V~ : 1,22 A 240 V~ : 0,51 A
Kyleffekt:	+20 °C till -22 °C (+68 °F till -8 °F)		
Klimatklass:	N, T		
Omgivningstemperatur:	+16 °C till +43 °C (+61 °F till +110 °F)		
USB-laddanslutning:	5 V===, 2 A		
Frekvensområde:	WiFi: 2412 MHz – 2472 MHz / 2422 MHz – 2462 MHz Bluetooth/BLE: 2402 MHz – 2480 MHz		
Frekvensband (WiFi):	2,4 GHz		
RF utgångseffekt:	WiFi: 16,62 dBm (802.11b), 16,23 dBm (802.11g), 16,45 dBm (802.11n20), 16,02 dBm (802.11n40) Bluetooth: 8.31 dBm Bluetooth LE: 6.67 dBm		
Köldmediemängd:	45 g	59 g	67 g
CO ₂ motsvarande:	0,064 t	0,084 t	0,096 t
Global uppvärmning- potential (GWP):	1430		
Mått (B x D x H) i mm (inklusive handtag):	720 x 455 x 480	892 x 495 x 472	962 x 530 x 472
Vikt:	21,3 kg	27,8 kg	29,8 kg

	CFX3 100
Anslutningsspänning:	12/24 V=== 100–240 V~
Märkström:	12 V===: 10,8 A 24 V===: 4,8 A 100 V~: 1,28 A 240 V: 0,53 A
Kyleffekt:	+20 °C till -22 °C (+68 °F till -8 °F)
Klimatklass:	N, T
Omgivningstemperatur:	+16 °C till +43 °C (+61 °F till +110 °F)
USB:	5 V===, 2 A
Frekvensområde:	WiFi: 2412 MHz – 2472 MHz / 2422 MHz – 2462 MHz Bluetooth/BLE: 2402 MHz – 2480 MHz
Frekvensband (WiFi):	2,4 GHz
RF utgångseffekt:	WiFi: 16,62 dBm (802.11b), 16,23 dBm (802.11g), 16,45 dBm (802.11n20), 16,02 dBm (802.11n40) Bluetooth: 8,31 dBm Bluetooth LE: 6,67 dBm
Köldmediemängd:	60 g
CO ₂ motsvarande:	0,086 t
Global uppvärmning- spotential (GWP):	1430
Mått (B x D x H) i mm (inklusive handtag):	962 x 530 x 472
Vikt:	29,6 kg

Kylkretsen innehåller R134a.

Innehåller fluorerade växthusgaser.

Kylenheten är hermetiskt tillsluten.

Radioutrustningarna Dometic CFX3 25 till CFX3 100 uppfyller kraven enligt direktiv 2014/53/EU. Försäkran om överensstämmelse för din enhet finns på documents.dometic.com.

Vennligst les disse instruksjonene nøye og følg alle anvisninger, retningslinjer og advarsler i denne produktveiledningen for å sikre at du installerer, bruker og vedlikeholder produktet ordentlig til enhver tid. Disse instruksjonene MÅ alltid følge med produktet.

Ved å bruke dette produktet bekrefter du at du har lest alle anvisninger, retningslinjer og advarsler grundig, og at du forstår og samtykker i å overholde vilkårene slik de er presentert her. Du godtar å bruke dette produktet kun til tiltenkt formål og bruksområder, og i samsvar med anvisningene, retningslinjene og advarslene slik de er presentert i denne produktveiledningen, så vel som i samsvar med alle gjeldende lovbestemmelser og forskrifter. Hvis anvisningene og advarslene som er presentert her, ikke blir lest og fulgt, kan det føre til personskader hos deg selv eller andre, skader på produktet eller skader på annen eiendom i nærheten. Denne produktveiledningen med sine anvisninger, retningslinjer og advarsler, samt relatert dokumentasjon, kan være underlagt endringer og oppdateringer. For oppdatert produktinformasjon, se documents.dometic.com, dometic.com.

Innhold

1	Symbolforklaring	263
2	Sikkerhetsinstruksjoner	264
3	Leveringsomfang	267
4	Tilbehør	267
5	Forskriftsmessig bruk	268
6	Funksjonsbeskrivelse	269
7	Betjening	271
8	Rengjøring og vedlikehold	279
9	Feilretting	280
10	Garanti	282
11	Avfallsbehandling	283
12	Tekniske spesifikasjoner	283

1 Symbolforklaring



FARE!

Sikkerhetsregel: Kjenner tegner en farlig situasjon som - dersom den ikke unngås - resulterer i alvorlige personskader, eventuelt med døden til følge.



ADVARSEL!

Sikkerhetsregel: Kjenner tegner en farlig situasjon som - dersom den ikke unngås - kan resultere i alvorlige personskader, eventuelt med døden til følge.

**FORSIKTIG!**

Sikkerhetsregel: Kjennetegner en farlig situasjon som - dersom den ikke unngås - kan resultere i mindre til moderate personskader.

**PASS PÅ!**

Kjennetegner en situasjon som - dersom den ikke unngås - kan resultere i materielle skader.

**MERK**

Ytterligere informasjon om betjening av produktet.

2 Sikkerhetsinstruksjoner



FARE! Manglende overholdelse av disse advarslene resulterer i alvorlige personskader, eventuelt med døden til følge.

Fare for elektrisk støt

- For båter: Ved nettdrift må apparatet være sikret via en reststrømsenhet (RCD), en jordfeilbryter (RCCB) eller en jordfeilkrets-bryter (GFCI). Montering, spesielt i potensielt fuktige områder, må være i samsvar med alle gjeldende monteringsforskrifter.
- Ikke berør blanke ledninger med bare hender. Dette gjelder spesielt ved drift fra vekselstrømnettet.
- Sikre at strømkabelen og støpselet er tørre før apparatet startes opp.



ADVARSEL! Manglende overholdelse av disse advarslene kan resultere i alvorlige personskader, eventuelt med døden til følge.

Fare for elektrisk støt

- Kjøleapparatet må ikke tas i bruk hvis det har synlige skader.
- Hvis kjøleapparatets strømkabel er skadet, må den erstattes med en egnet strømkabel eller enhet som er tilgjengelig fra produsenten eller produsentens serviceverksted for å forhindre sikkerhetsrisikoer.
- Reparasjoner på dette kjøleapparatet må kun utføres av kvalifiserte fagfolk. Utilstrekkelige reparasjoner kan medføre betydelige farer.
- Plugg apparatet til kontakter som sikrer en ordentlig forbindelse, spesielt når apparatet trenger å jordes.

Brannfare

- Ved posisjonering av apparatet må det sørges for at tilførselsledningen ikke sitter fast eller skades.

- Ikke plasser flere mobile strømkontakter eller mobile strømforsyninger bak på apparatet.
- Hold lufteåpningene på apparatet eller i innbyggingskonstruksjonen fri for hindringer.
- Bruk ikke noen mekaniske gjenstander eller andre midler for å framskynde tineprosessen, unntatt når de er anbefalt for dette av produsenten.
- Unngå å åpne eller skade kjølekretsløpet.
- Ikke bruk elektriske apparater inne i kjøleapparatet dersom disse apparatene ikke er anbefalt for dette av produsenten.

Helsefare

- Dette apparatet kan brukes av barn fra 8 år og oppover og personer med reduserte fysiske, sensoriske eller mentale evner eller som mangler erfaring og kunnskap, hvis de er under oppsyn eller har fått veiledning i hvordan apparatet brukes på en forsvarlig måte og forstår hvilke farer det innebærer.
- Barn i alderen 3 til 8 år får lov til å ta inn og ut av kjøleapparater.
- Barn skal være under tilsyn for å sikre at de ikke leker med apparatet.
- Rengjøring og vedlikehold må ikke utføres av barn uten at de er under oppsikt.

Eksplisjonsfare

- Ikke lagre eksplosjonsfarlige stoffer som f.eks. spraybokser med antennelig drivgass i kjøleapparatet.



FORSIKTIG! Manglende overholdelse av disse forsiktighetsvarslene kan resultere i mindre til moderate personskader.

Fare for elektrisk støt

- Før du starter kjøleapparatet, se til at strømforsyningslinjen og pluggen er tørre.
- Koble kjøleapparatet fra strømforsyningen.
 - Før rengjøring og vedlikehold
 - Etter hver bruk

Helsefare

Vær oppmerksom på følgende instruksjoner for å unngå at matvarene blir fordervet:

- Kontroller at kjøleeffekten i apparatet er egnet for oppbevaring av matvarene som skal kjøles ned.

- Næringsmidler må oppbevares i originalforpakning eller i egnede beholdere.
- Det å åpne kjøleapparater for en lengre periode om gangen kan føre til en vesentlig økning av temperaturen i enhetens rom.
- Overflater som kan komme i kontakt med matvarer og tilgjengelige deler av dreneringssystemet må rengjøres regelmessig.
- Hvis enheten blir værende tom over lengre tid:
 - Slå av apparatet.
 - Avrim apparatet.
 - Rengjør og tørk apparatet.
 - La lokket være åpent for å unngå muggdannelse inne i apparatet.



PASS PÅ! Fare for skader

- Kontroller at spenningsspesifikasjonene på merkeskiltet tilsvarer den tilgjengelige strømtilførselen.
- Koble kun til kjøleapparatet på følgende måte:
 - Med likestrømstilkoblingskabelen til et likestrømsstrømuttak i kjøretøyet
 - Eller med vekselstrømtilkoblingskabelen til et vekselstrømuttak
- Trekk aldri ut støpselet fra stikkkontakten etter kabelen.
- Hvis kjøleapparatet er koblet til en likestrømforsyning, kobler du kjøleapparatet og andre forbrukere fra batteriet før du kobler til hurtigladeren.
- Hvis kjøleapparatet er koblet til en likestrømforsyning, kobler du fra kjøleapparatet eller slår det av når du skruv av motoren. Hvis ikke kan batteriet tappes.
- Kjøleapparatet er ikke egnet for transport av etsende eller løsemiddelholdige stoffer.
- Isolasjonen av kjøleapparatet inneholder antenkelig cyklopentan og krever en spesiell bortskaffingsprosess. Lever kjøleenheten på slutten av sin levetid til egnet resirkuleringsstasjon.
- Ikke plasser kjøleapparatet i nærheten av åpen ild eller andre varmekilder (radiatorer, direkte sollys, gassovner osv.).
- **Fare for overopphetning!**
Se til at det finnes minimum 50 mm ventilasjon på alle sider av kjøleapparatet. Hold ventilasjonsområdet fritt for eventuelle objekter som kan hindre luftstrømmen til kjølekomponentene.
Ikke benytt eller oppbevar kjøleenheten i lukkede rom eller områder med ingen eller minimal luftstrøm.

- Ikke fyll den indre beholderen med is eller væsker.
- Ikke dykk kjøleapparatet ned i vann.
- Beskytt kjøleapparatet og kablene mot varme og fuktighet.
- Apparatet må ikke utsettes for regn.

3 Leveringsomfang

Posisjon i fig. 1, side 3	Antall	Beskrivelse
1	1	Kjøleboks
2	1	Tilkoblingskabel for likestrøm-kontakt
3	1	Tilkoblingskabel for vekselstrøm-kontakt

4 Tilbehør

Tilgjengelig som tilbehør (ikke inkludert i leveransen):

Betegnelse	Art.nr.	Modell
Beskyttelsesdeksel		
CFX3 25PC	9600028749	CFX3 25
CFX3 35PC	9600028455	CFX3 35
CFX3 45PC	9600028456	CFX3 45
CFX3 55PC	9600028457	CFX3 55
		CFX3 55IM
CFX3 75PC	9600028458	CFX3 75DZ
CFX3 95PC	9600028459	CFX3 95DZ
CFX3 100PC	9600028460	CFX3 100
Kjøleskapsskyver		
CFX3 SLD3545	9600028548	CFX3 35
		CFX3 45

Betegnelse	Art.nr.	Modell
CFX3 SLD55	9600028549	CFX3 55
		CFX3 55IM
CFX3 SLD75	9600028550	CFX3 75DZ
CFX3 SLD95100	9600028551	CFX3 95DZ
		CFX3 100
CFX3 app	–	passer for alle modeller
PLB 40	9600012878	passer for alle modeller

Merk deg at CFX3-appen kanskje ikke er tilgjengelig i ditt land.

5 Forskriftsmessig bruk

Kjøleapparatet er beregnet på nedkjøling av matvarer. Kjøleapparatet er beregnet for drift med en likestrømsstrømforsyning fra kjøretøyet eller båten, fra et eksternt likestrømsbatteri, eller fra en vekselstrømforsyning.

Kjøleapparatet er egnet for campingbruk.

Kjøleapparatet er ment for bruk i husholdningen og lignende anvendelser som for eksempel

- personalkjøkken i butikker, kontorer og andre arbeidsomgivelser
- herregårder
- hoteller, moteller og andre bomiljøer
- Bed & Breakfast-steder
- catering og lignende virksomheter

Dette produktet er kun egnet for det tiltenkte formålet og bruksområdet i samsvar med disse instruksjonene.

Denne veiledningen gir informasjon som er nødvendig for korrekt installasjon og/eller bruk av produktet. Feilaktig installasjon og/eller ukorrekt bruk eller vedlikehold vil resultere i en utilfredsstillende ytelse og mulig svikt.

Produsenten fraskriver seg ethvert ansvar for personskader eller materielle skader på produktet som følge av:

- Ukorrekt montering eller tilkobling, inkludert for høy spenning

- Ukorrekt vedlikehold eller bruk av andre reservedeler enn originale reservedeler levert av produsenten
- Modifisering av produktet uten at det er gitt uttrykkelig godkjenning av produsenten
- Bruk til andre formål enn beskrevet i denne veiledningen

Dometic forbeholder seg rettigheten til å endre produktet ytre og produktspesifikasjoner.

6 Funksjonsbeskrivelse

Kjølingen skjer ved hjelp av et kjølekretsløp med kompressor med minimalt vedlikeholdsbehov. Den generøse isoleringen og kraftige kompressoren sørger for en effektiv og rask kjøling.

Kjøleboksen er egnet for mobil bruk.

Kjøleren kan tåle en kortsiktig stigning på 30°.



6.1 Funksjonsomfang

- Strømforsyning med prioritetskobling for tilkobling til vekselstrømsforsyning
- 3-trinns batteribeskyttelse for beskyttelse av kjøretøybatteriet
- Display med temperaturindikering i °C og °F
- Temperaturinnstilling i trinn på 1 °C (1 °F)
- Integreert WiFi- og Bluetooth-funksjon, og dermed styrbar ved bruk av en app
- Sammenleggbare bærehåndtak
- USB-lader for bærbare enheter slik som mobiltelefoner
- Uttakbar kurvinnsetning
- **Kun CFX3 55IM:** Islager

6.2 Betjenings- og visningselementer

Sperre for lokk: fig. 2 1, side 3

Betjeningspanel (fig. 3, side 4):

Element	Beskrivelse	Forklaring
1		Slår kjøleboksen på når knappen trykkes kort Slår kjøleboksen av når knappen trykkes inn i tre sekunder Går tilbake til forrige meny
2	Display	Viser informasjonen AC : Vekselstrømnett er tilkoblet DCV : Likestrømnett er tilkoblet  : Bluetooth er aktivert  : WiFi er aktivert  : Display er sperret ● : Kompressoren går ■ : Islageren går (kun CFX3 55IM)
3		Trykk  for å navigere oppover eller øke valgt verdi. Trykk  for å navigere nedover eller redusere valgt verdi. Trykk  og  samtidig i 3 sekunder for å sperre eller sperre opp displayet.
4		Trykk for å velge en meny eller lagre valgt verdi.

Pluggtilkoblinger (fig. 4, side 4):

Element	Beskrivelse
1	Tilkoblingskontakt vekselspenningsforsyning
2	Tilkoblingskontakt likespenningsforsyning
3	Likestrøm-sikringsholder
4	Vekselstrøm-sikringsholder

7 Betjening

For å unngå matsvinn, skal du gjøre følgende:

- Hold temperatursvingningen så lav som mulig. Åpne kjøleapparatet bare så ofte og så lenge som nødvendig. Lagre matvarene slik at luften kan sirkulere godt.
- Juster temperaturen etter mengde og type matvarer.
- Matvarer kan enkelt absorbere eller frigi lukt eller smak. Oppbevar alltid matvarene tildekket eller i lukkede beholdere/flasker.

7.1 Før første gangs bruk



MERK

Før du starter den nye kjøleboksen for første gang, skal du rengjøre den på innsiden og utsiden med en fuktig klut av hygieniske grunner (se også kapittel «Rengjøring og vedlikehold» på side 279).

7.2 Spare strøm

- Velg et sted som har god ventilasjon, og som er beskyttet mot direkte solstråler.
- Kjøøl ned varme matvarer før du setter dem inn i kjøleboksen for å holde dem kjølige.
- Ikke åpne kjøleboksen oftere enn nødvendig.
- Ikke la kjøleboksen stå åpen lenger enn nødvendig.
- Hvis kjøleboksen har en kurv: For et optimalt strømforbruk plasserer du kurven i henhold til dens posisjon ved levering.
- Kontroller regelmessig at lokketetningen fortsatt passer riktig.

7.3 Snu lokkets åpningsretning

CFX3 55, CFX3 55IM, CFX3 100

- Gå frem som vist (fig. **5**, side 5).

CFX3 75DZ, CFX3 95DZ

- Gå frem som vist (fig. **6**, side 6).

7.4 Koble til kjøleboksen



PASS PÅ! Fare for skader

- For beskyttelse av enheten har den medfølgende likestrømkabelen en sikring på inne i pluggen. **Ikke** fjern den sikrede likestrømpluggen.
Bruk kun den medfølgende likestrømkabelen.
- Koble fra kjøleboksen og andre forbrukere fra batteriet før du lader opp batteriet med hurtiglader.
Overspenninger kan skade apparatets elektronikk.

Tilkobling til et batteri

- ▶ Gå frem som vist (fig. **7**, side 7).

Tilkobling via forlengt likestrømskabling (kun CFX 3 100)

- ▶ Gå frem som vist (fig. **8**, side 8).

Tilkobling til et vekselstrømnett



FARE! Fare for elektrisk støt

- Ta aldri i støpsler og brytere med våte hender eller hvis det er vått der du står.
- Hvis du bruker kjøleboksen med vekselspenningsforsyning om bord på en båt, må du koble en jordfeilbryter mellom vekselspenningsforsyningen og kjøleboksen.
Be om råd fra fagfolk.

- ▶ Gå frem som vist (fig. **9**, side 9).

7.5 Bruke kjøleboksen



PASS PÅ! Fare for overopphetning

Sørg for at det alltid er tilstrekkelig ventilasjon, slik at varmen som oppstår under drift kan føres bort. Pass på at luftenåpningene ikke blokkeres. PÅSE at apparatet står langt nok unna vegger eller gjenstander, slik at luften kan sirkulere.



MERK

Ved drift med batteri slås displayet av automatisk hvis batterispenningen er lav.

- Slå på kjøleboksen: fig. **10**, side 9
- Slå av kjøleboksen: fig. **11**, side 10

7.6 Bruke displayet



Displaytilstander (fig. **12**, side 10)

Element	Beskrivelse
A	Klar til drift
B	Ikke i drift
C	Sperret

Displayoversikt: fig. **13**, side 11

Navigere gjennom menyene

Den fremhevede menyen er valgt.



- ▶ Trykk  for å navigere oppover.
- ▶ Trykk  for å navigere nedover.

Velge en meny

- ▶ Trykk på  for å velge ønsket meny.

Endre innstillinger

Den fremhevede verdien eller innstillingen er valgt.

- ▶ Trykk på  for å øke den valgte verdien eller å velge den foregående innstillingen.
- ▶ Trykk på  for å redusere den valgte verdien eller å velge den neste innstillingen.

Gå tilbake til forrige meny

- ▶ Trykk på  for å gå tilbake til forrige meny uten å lagre.

7.7 Låsing/opplåsing av displayet

- ▶ Trykk  og  samtidig i 3 sekunder for å låse eller låse opp displayet (fig. **14**, side 11).

7.8 Velge temperaturenheter

- ▶ Gå frem som vist (fig. **15**, side 11).

7.9 Innstilling av temperaturen



PASS PÅ! Fare for skade fra ekstremt lav temperatur

Pass på at kun elementer, hhv. Varer som befinner seg i kjøleboksen og som tåler nedkjøling blir nedkjølt til innstilt temperatur.

- ▶ Gå frem som vist (fig. **16**, side 12).

7.10 Bruk av batteribeskyttelsen

Enheten er utstyrt med 3-trinns batteribeskyttelse. Batteribeskyttelsen forhindrer ekstrem utlading hvis enheten er tilkoblet til startbatteriet til et kjøretøy, eller maksimerer bruken av et forsyningsbatteri.

Hvis kjøleboksen brukes i kjøretøyet når tenningen er avslått, kobler kjølesystemet seg ut automatisk når tilførselsspenningen faller under en innstillbar verdi. Kjøleboksen slår seg på automatisk igjen straks gjeninnkoblingsspenningen nås ved at batteriet lades opp.



PASS PÅ! Fare for skader

Når batteriet slås av via batteribeskyttelsen, har det ikke lenger full ladekapasitet. Unngå å starte gjentatte ganger. Sørg for å lade opp batteriet igjen.



MERK

Når kjøleboksen forsynes fra et starterbatteri velger du batteribeskyttelsesmodus «MEDIUM» eller «HIGH». Hvis kjøleboksen er tilkoblet et forsyningsbatteri er batteribeskyttelsesmodus «LOW» optimalt.

- ▶ Gå frem som vist (fig. **17**, side 13).

7.11 Innstilling av displayets lysstyrke

- Gå frem som vist (fig. **18**, side 13).

7.12 Slå på eller av rommene (kun CFX 3 75DZ, CFX 3 95DZ)

Du kan aktivere hver sone individuelt, eller begge to.

- Gå frem som vist (fig. **19**, side 14).

7.13 Bruke isbitlageren (kun CFX 3 55IM)



MERK

- Uavhengig av hoveddrommens temperaturinnstilling er isbitlager-sonen konstruert for å lage isbiter når isbitlageren er slått på.
- Kjøleboksens energiforbruk øker når isbitlageren er på. Derfor bør du slå av isbitlageren når den ikke trengs.
- Fabrikkinnstillingen for isbitlageren er OFF.

- Gå frem som vist (fig. **20**, side 14).

Fylle isbitformene med drikkevann

1. Fjern isbitformene (fig. **21** 1, side 15) fra islagerhuset (fig. **21** 2, side 15).
2. Fjern dekslene til isbitformene, fyll på med rent vann og sett på dekslene igjen mens du sørger for å presse kanttetningen på plass rundt det hele.
3. Plasser isbitformene i islagerhuset igjen og lukk lokket.



MERK

Tørk bort vannrester fra undersiden av isbitformene.

Dette vil redusere isdannelse oppunder formene og gjøre det lettere å ta dem ut.

Ta ut isbitene

- Åpne islagerhusets lokk og løft under fronten av isbitformene.



MERK

Fjerning kan kreve å bruke to hender ved høy luftfuktighet, noe som kan danne et islag under isbitformene.

- Fjern isbitformens deksler og vri på formene for å løsne isbitene.

Fjerne islagerhuset

Islagerhuset kan fjernes for rengjøring eller dersom det ikke er i bruk, for å øke nytte-plassen inne i kjøleboksen:

- ▶ Løft huset på den ene enden helt til grepet løsner og fjern det.
- ▶ Utfør prosedyren i motsatt rekkefølge for gjeninnsetting, skyv ned på grepene for å smekke det i posisjon.

Tips for bruk av isbitlageren

- Isbitlageren lager is raskt i noen timer etter at den slås på, og deretter går den automatisk over i en isbevaringsmodus for å redusere energiforbruket. Hvis flere partier med is kreves så snart som mulig, vil det å slå isbitlageren av og på igjen sette den i hurtiglagermodus igjen. Gjenta etter behov.
- Lave frysetemperaturinnstillinger i hovedrommet kan eventuelt ikke opprettholdes ved høye omgivelsestemperaturer når isbitlageren er slått på.

Rengjøring og tørking av isbitlageren

- ▶ Når de ikke er i bruk må isbitformene og innsiden av islagerhuset rengjøres og tørkes for å forhindre mugg.
- ▶ Etter lange perioder ute av bruk må du rengjøre innsiden av isbitformene med et mildt oppvaskmiddel og skylle med rent vann før bruk.

7.14 Nedlasting av CFX3-appen

Kjøleboksen kan overvåkes og styres via Bluetooth eller WiFi ved hjelp av en app som du kan installere på en kompatibel enhet.

- ▶ Last ned CFX3-appen fra App Store eller Google Play.



Merk deg at CFX3-appen kanskje ikke er tilgjengelig i ditt land.

7.15 Innstilling av Bluetooth-signalet og tilkobling til appen

Kjøleboksen kan overvåkes og styres via Bluetooth. For å gjøre dette må du matche kjøleboksen med din Bluetooth-enhet.

**MERK**

- Paring må gjøres i CFX3-appen, ikke via enhetsinnstillingene.
- Det kreves ikke noe passord for en Bluetooth-forbindelse.

- ▶ Gå frem som vist (fig. **22**, side 15).

7.16 Innstilling av wiFi-signalet og tilkobling til appen

Kjøleboksen kan overvåkes og styres via WiFi direkte til kjøleboksen eller via et WiFi-nettverk.

- ▶ Gå frem som vist (fig. **23**, side 16) for å slå på WiFi.
- ▶ For WiFi direkte til kjøleboksen går du til enhetsinnstillingene og velger din kjøleboks.
 - WiFi-navnet til din kjøleboks begynner med «CFX3».
 - Det forhåndsdefinerte passordet lyder «**00000000**».
 - Du kan lage et personlig WiFi-navn og passord i CFX3-appen.

**MERK**

For en forbindelse via WiFi-nettverk, gå til «nettverksforbindelse» i appens SETTINGS (INNSTILLINGER).

7.17 Endre CFX-navn og passord i appen

- Du kan gi din CFX et personlig navn i appen.
 - Det samme navnet gjelder for både Bluetooth og WiFi.
 - Du kan også lage et personlig passord i appen - gyldig kun for WiFi.
- ▶ Fortsett til «CFX-navn og passord» i appens SETTINGS.

7.18 Tilbakestille appens passord (kun WiFi)

Du kan tilbakestille appens passord til fabrikkinnstillingen «**00000000**».

- ▶ Gå frem som vist (fig. **23**, side 16).

7.19 Tilbakestille til fabrikkinnstillingene

Tilbakestillingsfunksjonen endrer alle displaymenyer og appfelt til de originale fabrikkinnstillingene.

- ▶ Gå frem som vist (fig. **24**, side 16).

7.20 USB-tilkobling for spenningsforsyning

Du kan bruke USB-kontakten for å lade småapparater (f.eks. mobiltelefoner og MP3-spiller).



MERK

Kontroller at det lille apparatet koblet til USB-tilkoblingen er egnet til drift ved 5 V/2 A.

► Gå frem som vist (fig. **26**, side 17).

7.21 Avrime kjøleboksen

Luftfuktighet kan fryse til rim inne i kjøleapparatet eller på fordampere. Dette reduserer kjøleeffekten. Avrim apparatet til riktig tid.



PASS PÅ! Fare for skader

Bruk aldri harde eller spisse redskaper for å fjerne is eller for å løsne fastfrosne gjenstander.

Gå fram på følgende måte for å avrime kjøleboksen:

1. Ta ut innholdet fra kjøleboksen.
2. Hvis nødvendig, plasser dem i et annet kjøleapparat, slik at de holder seg kjølige.
3. Slå av apparatet.
4. La lokket stå åpent.
5. Tørk av det optinte vannet.

7.22 Skifte vekselstrømsikring



FARE! Fare for elektrisk støt

Koble fra strømforsyningen og tilkoblingskabelen før du skifter ut sikringen i apparatet.

1. Koble fra strømforsyningen til apparatet.
2. Trekk ut tilkoblingskabelen.
3. Vipp ut sikringsinnsatsen (fig. **4** 4, side 4) med en skrutrekker.
4. Skift ut den defekte glassikringen med en ny sikring av samme type og med samme verdi (hurtig, 4 A, 250 V).
5. Trykk sikringsinnsatsen inn i kapslingen igjen.

6. Koble strømforsyningen til apparatet igjen.

7.23 Skifte likestrømsikring

1. Vipp ut sikringsdekselet (fig. **4** 3, side 4) med en skrutrekker.
2. Snu sikringsdekselet og bruk en krok for å fjerne den defekte bladsikringen.
3. Skyv inn en ny sikring av samme type og med samme verdi.
4. Sett på sikringsdekselet igjen.

7.24 Skifte ut likestrømpluggsikring

1. Skift ut den defekte sikringen med en ny sikring av samme type og med samme verdi.
2. Gå frem som vist (fig. **27**, side 17).

7.25 Skifte lyskort



PASS PÅ! Fare for skader

Lyspæren kan bare skiftes ut av produsenten, en servicepartner eller andre kvalifiserte personer for å unngå fare.

8 Rengjøring og vedlikehold



PASS PÅ! Fare for skader

- Apparatet må aldri rengjøres under rennende vann eller i oppvaskvann.
- Ikke bruk sterke vaskemidler eller harde gjenstander til rengjøring, da det kan skade kjøleskapet.

- Rengjør kjøleapparatet innvendig og utvendig fra tid til annen med en fuktig klut.
- Påse at ventilasjonsåpningene på apparatet er fri for støv og forurensinger, slik at varmen som oppstår under drift kan ledes bort og apparatet ikke tar skade.

9 Feilretting

Problem	Mulig årsak	Løsningsforslag
Enheten fungerer ikke (likestrømmodus, tenning på).	Det ble ikke registrert spenning i likestrømuttaket.	► I de fleste kjøretøy må tenningen slås på før strøm kan tilføres til likestrømuttaket.
	Likestrømuttaket er tilsmusset. Dette fører til dårlig elektrisk kontakt.	► Hvis pluggen til enheten blir svært varm i likestrømuttaket, må enten likestrømuttaket rengjøres, eller pluggen er ikke montert på riktig måte.
	Sikringen i likestrømpluggen har gått.	► Skift ut sikringen i likestrømpluggen, se kapittel «Skifte likestrømsikring» på side 279.
	Apparatets likestrømsikring har gått.	► Skift enhetens likestrømsikring, se kapittel «Skifte likestrømsikring» på side 279.
	Kjøretøysikringen har gått.	► Skift ut sikringen for likestrømuttaket i bilen. Se håndboken for kjøretøyet.
Enheten fungerer ikke (vekselstrømmodus).	Det er ingen spenning i vekselspenningsuttaket.	► Prøv å koble til en annen stikkontakt.
	Apparatets vekselstrømsikring har gått.	► Skift enhetens vekselstrømsikring, se kapittel «Skifte vekselstrømsikring» på side 278.
	Den integrerte vekselstrømadapteren er defekt.	► Dette kan bare repareres av et autorisert verksted.
Displayet responderer ikke på tastetrykk.	Displayet er låst.	► Lås opp displayet, se kapittel «Låsing/opplåsing av displayet» på side 274.
Appen kan ikke styre enheten.	Bluetooth eller WiFi er ikke forbundet.	► Forbind Bluetooth, se kapittel «Innstilling av Bluetooth-signalet og tilkobling til appen» på side 276, eller forbind WiFi, se kapittel «Innstilling av WiFi-signalet og tilkobling til appen» på side 277.
Displayet viser en varselmelding eller varselkode.	–	► Se tabellen nedenfor.

Varselmeldinger

Se f.eks. fig. 25 A, side 16.

Varselmelding	Beskrivelse	Mulig årsak	Løsningsforslag
!ALERT - Løkk åpent > 3 min	Løkk åpent i mer enn 3 minutter	<ul style="list-style-type: none"> Løkk ikke fullstendig låst Intern feil 	<ul style="list-style-type: none"> Sjekk at løkka låser fullstendig Autorisert reparasjons-senterinspeksjon påkrevd
!ALERT - Spenningslav	Enheten har stoppet å gå på likestrøm som følge av lav spenning	<ul style="list-style-type: none"> Utilstrekkelig forsyningspenning For lav batterispenning Batteribeskyttelsen er stilt inn for høyt 	<ul style="list-style-type: none"> Sjekk spenningsfall fra batteri til strømuttak, og øk ledningstykkelsen om nødvendig Test batteriet og lad det eventuelt opp Velg en lavere batteribeskyttelsesinnstilling
	Enheten har stoppet å gå på likestrøm som følge av unormalt høy spenning > 31,5 V (usannsynlig hendelse – kun for elektronikkvern – bruker samme varselmelding som lav spenning ovenfor)	<ul style="list-style-type: none"> Feil spesifisering for likestrømforsyningsspenning Feil forsyningspenning Intern feil 	<ul style="list-style-type: none"> Sikre at spesifiseringen for likestrømforsyningsspenningen er i samsvar med CFX3-produkttypeskilt Kontroller likestrømspenningsforsyning, og reparer eller skift ut hvis defekt Autorisert reparasjons-senterinspeksjon påkrevd

Varselkoder

Se f.eks. fig. 25 B, side 16.

Varselkode	Problem	Mulig årsak	Løsningsforslag
!WARNING 32	Vifte overstrøm	Intern feil.	<ul style="list-style-type: none"> Skru av enheten i minst 5 minutter, start deretter på ny. Hvis problemet vedvarer er en inspeksjon ved autorisert reparasjonssenter nødvendig
!WARNING 33	Kompressorstart sviktet		

Varselkode	Problem	Mulig årsak	Løsningsforslag
!WARNING 34	Kompressorhastighet lav	<ul style="list-style-type: none"> Høy omgivelsestemperatur Lufteåpning blokkert eller utilstrekkelig klaring Intern feil 	<ul style="list-style-type: none"> ▶ Skru av enheten i minst 30 minutter eller flytt til et kjøligere sted og start så på nytt ▶ Rens åpningene Autorisert reparasjonssenterinspeksjon påkrevd
!WARNING 35	Kontroller overtemperatur		
!WARNING 01	NTC åpen krets SZ & DZ LARGE	Intern feil	Autorisert reparasjonssenterinspeksjon påkrevd
!WARNING 11	NTC åpen krets DZ SMALL		
!WARNING 02	NTC kortslutning SZ & DZ LARGE		
!WARNING 12	NTC kortslutning DZ SMALL		
!WARNING 09	Feil på DZ-ventil eller isbitlager-ventil		<ul style="list-style-type: none"> ▶ Skru av enheten i minst 1 minutt, start deretter på ny. Hvis problemet vedvarer er en inspeksjon ved autorisert reparasjonssenter nødvendig
!WARNING 03/43	Kommunikasjonsfeil		

10 Garanti

Lovmessig garantitid gjelder. Hvis produktet er defekt, ta kontakt med forhandleren eller produsentens filial i landet (se dometic.com/dealer).

Ved henvendelser vedrørende reparasjon eller garanti, må du sende med følgende dokumentasjon:

- Kopi av kvitteringen med kjøpsdato
- Årsak til reklamasjonen eller beskrivelse av feilen

Vær oppmerksom på at reparasjoner som utføres selv, eller som ikke utføres på en profesjonell måte, kan gå ut over sikkerheten og føre til at garantien blir ugyldig.

11 Avfallsbehandling



ADVARSEL! Fare for at barn blir innestengt

Før din gamle kjøleenhet skal kastes:

- Demonter lokket.
- La kurvene bli værende på plass, slik at det ikke er enkelt for barn å kripe inn.

Resirkulering av emballasje



- Lever emballasje til resirkulering så langt det er mulig.

Resirkulering av produkter med ikke-erstattbare batterier, oppladbare batterier eller lyskilder



- Hvis produkter inneholder ikke-erstattbare batterier, oppladbare batterier eller lyskilder, trenger du ikke fjerne dem før avhending.
- Hvis du ønsker å avfallsbehandle produktet, må du rådføre deg med nærmeste gjenvinningsstasjon eller din faghandler om hvordan du kan gjøre dette i overensstemmelse med gjeldende deponeringsforskrifter.
- Produktet kan avhendes gratis.

12 Tekniske spesifikasjoner



MERK

Den laveste temperaturen vist i «Kjøleeffekt», kan ikke oppnås dersom omgivelsestemperaturen er over 32 °C (90 °F) for modellene CFX 325/35/45/55/55IM/100, eller omgivelsestemperaturen er over 30 °C (86 °F) for modellene CFX 3 75DZ/95DZ (sett liten -22 °C / stort +4 °C).

Test/sertifikater:



	CFX3 25	CFX3 35
Tilkoblingsspenning:	12/24 V=== 100–240 V~	
Merkestrøm:	12 V===: 6,5 A 24 V===: 3,2 A 100 V~: 0,90 A 240 V~: 0,38 A	12 V===: 7,5 A 24 V===: 3,3 A 100 V~: 0,94 A 240 V~: 0,39 A
Kjøleeffekt:	+20 °C til -22 °C (+68 °F til -8 °F)	
Klimaklasse:	N, T	
Omgivelsestemperatur:	+16 °C til +43 °C (+61 °F til +110 °F)	
USB-ladeport:	5 V===, 2 A	
Frekvensområde:	WiFi: 2412 MHz – 2472 MHz / 2422 MHz – 2462 MHz Bluetooth/BLE: 2402 MHz – 2480 MHz	
Frekvensbånd (WiFi):	2,4 GHz	
RF utgangseffekt:	WiFi: 16,62 dBm (802.11b), 16,23 dBm (802.11g), 16,45 dBm (802.11n20), 16,02 dBm (802.11n40) Bluetooth: 8,31 dBm Bluetooth LE: 6,67 dBm	
Kjølemiddelmengde:	32 g	38 g
CO ₂ -ekvivalent:	0,046 t	0,054 t
GWP-verdi:	1430	
Mål (B x D x H) i mm (inkludert håndtak):	342 x 569 x 420	398 x 694 x 407
Vekt:	12,7 kg	16,9 kg

	CFX 3 45	CFX 3 55
Tilkoblingsspenning:	12/24 V \equiv 100–240 V \sim	
Merkestrøm:	12 V \equiv : 8,2 A 24 V \equiv : 3,5 A 100 V \sim : 0,96 A 240 V \sim : 0,40 A	12 V \equiv : 8,7 A 24 V \equiv : 3,7 A 100 V \sim : 0,98 A 240 V \sim : 0,41 A
Kjøleeffekt:	+20 °C til –22 °C (+68 °F til –8 °F)	
Klimaklasse:	N, T	
Omgivelsestemperatur:	+16 °C til +43 °C (+61 °F til +110 °F)	
USB-ladeport:	5 V \equiv , 2 A	
Frekvensområde:	WiFi: 2412 MHz – 2472 MHz / 2422 MHz – 2462 MHz Bluetooth/BLE: 2402 MHz – 2480 MHz	
Frekvensbånd (WiFi):	2,4 GHz	
RF utgangseffekt:	WiFi: 16,62 dBm (802.11b), 16,23 dBm (802.11g), 16,45 dBm (802.11n20), 16,02 dBm (802.11n40) Bluetooth: 8,31 dBm Bluetooth LE: 6,67 dBm	
Kjølemiddelmengde:	42 g	45 g
CO ₂ -ekvivalent:	0,060 t	0,064 t
GWP-verdi:	1430	
Mål (B x D x H) i mm (inkludert håndtak):	398 x 694 x 476	720 x 455 x 480
Vekt:	18,7 kg	20,4 kg

	CFX3 55IM	CFX3 75DZ	CFX3 95DZ
Tilkoblingsspenning:	12/24 V=== 100–240 V~		
Merkestrøm:	12 V===: 8,9 A 24 V===: 3,8 A 100 V~: 1,00 A 240 V~: 0,42 A	12 V===: 9,6 A 24 V===: 4,2 A 100 V~: 1,12 A 240 V~: 0,47 A	12 V===: 10,4 A 24 V===: 4,6 A 100 V~: 1,22 A 240 V~: 0,51 A
Kjøleeffekt:	+20 °C til -22 °C (+68 °F til -8 °F)		
Klimaklasse:	N, T		
Omgivelsestemperatur:	+16 °C til +43 °C (+61 °F til +110 °F)		
USB-ladeport:	5 V===, 2 A		
Frekvensområde:	WiFi: 2412 MHz – 2472 MHz / 2422 MHz – 2462 MHz Bluetooth/BLE: 2402 MHz – 2480 MHz		
Frekvensbånd (WiFi):	2,4 GHz		
RF utgangseffekt:	WiFi: 16,62 dBm (802.11b), 16,23 dBm (802.11g), 16,45 dBm (802.11n20), 16,02 dBm (802.11n40) Bluetooth: 8,31 dBm Bluetooth LE: 6,67 dBm		
Kjølemiddelmengde:	45 g	59 g	67 g
CO ₂ -ekvivalent:	0,064 t	0,084 t	0,096 t
GWP-verdi:	1430		
Mål (B x D x H) i mm (inkludert håndtak):	720 x 455 x 480	892 x 495 x 472	962 x 530 x 472
Vekt:	21,3 kg	27,8 kg	29,8 kg

	CFX3 100
Tilkoblingsspenning:	12/24 V=== 100–240 V~
Merkestrøm:	12 V===: 10,8 A 24 V===: 4,8 A 100 V~: 1,28 A 240 V: 0,53 A
Kjøleeffekt:	+20 °C til –22 °C (+68 °F til –8 °F)
Klimaklasse:	N, T
Omgivelsestemperatur:	+16 °C til +43 °C (+61 °F til +110 °F)
USB:	5 V===, 2 A
Frekvensområde:	WiFi: 2412 MHz – 2472 MHz / 2422 MHz – 2462 MHz Bluetooth/BLE: 2402 MHz – 2480 MHz
Frekvensbånd (WiFi):	2,4 GHz
RF utgangseffekt:	WiFi: 16,62 dBm (802.11b), 16,23 dBm (802.11g), 16,45 dBm (802.11n20), 16,02 dBm (802.11n40) Bluetooth: 8,31 dBm Bluetooth LE: 6,67 dBm
Kjølemiddelmengde:	60 g
CO ₂ -ekvivalent:	0,086 t
GWP-verdi:	1430
Mål (B x D x H) i mm (inkludert håndtak):	962 x 530 x 472
Vekt:	29,6 kg

Kjølekretsen inneholder R134a.

Dette produktet inneholder fluoriserte drivhusgasser.

Kjøleenheten er hermetisk lukket.

Radioutstyret Dometic CFX3 25 til CFX3 100 samsvarer med kravene i direktivet 2014/53/EU. Du finner samsvarserklæringen for enheten under documents.dometic.com.

Lue nämä ohjeet huolellisesti ja noudata kaikkia tämän tuotteen käyttöohjeissa annettuja ohjeita, määräyksiä ja varoituksia. Näin varmistat, että tuotteen asennus, käyttö ja huolto sujuu aina oikein. Näiden ohjeiden TÄYTYY jäädä tuotteen yhteyteen.

Käyttämällä tuotetta vahvistat lukeneesi kaikki ohjeet, määräykset ja varoitukset huolellisesti ja että ymmärrät ja hyväksyt tässä annetut ehdot. Sitoudut käyttämään tuotetta ainoastaan sen käyttötarkoitukseen ja ilmoitetuissa käyttökohteissa ja noudattaen tässä tuotteen käyttöohjeessa annettuja ohjeita, määräyksiä ja varoituksia sekä voimassa olevia lakeja ja määräyksiä. Tässä annettujen ohjeiden ja varoitusten lukematta ja noudattamatta jättäminen voi johtaa omaan tai muiden loukkaantumiseen, tuotteen vaurioitumiseen tai muun ympärillä olevan omaisuuden vaurioitumiseen. Tähän tuotteen käyttöohjeeseen, ohjeisiin, määräyksiin ja varoituksiin sekä ohjeisiin voidaan tehdä muutoksia ja niitä voidaan päivittää. Katso ajantasaiset tuotetiedot osoitteesta documents.dometic.com, dometic.com.

Sisältö

1	Symbolien selitykset	288
2	Turvallisuusohjeet	289
3	Toimituskokonaisuus	292
4	Lisävarusteet	292
5	Käyttötarkoitus	293
6	Toiminnan kuvaus	294
7	Käyttö	296
8	Puhdistus ja hoito	304
9	Vianetsintä	305
10	Takuu	307
11	Hävittäminen	308
12	Tekniset tiedot	308

1 Symbolien selitykset



VAARA!

Turvallisuusohjeet: Viittaa vaaralliseen tilanteeseen, joka johtaa kuolemaan tai vakavaan loukkaantumiseen, jos sitä ei vältetä.



VAROITUS!

Turvallisuusohjeet: viittaavat vaaralliseen tilanteeseen, joka voi johtaa kuolemaan tai vakavaan loukkaantumiseen, jos ohjeita ei noudateta.

**HUOMIO!**

Turvallisuusohjeet: viittaavat vaaralliseen tilanteeseen, joka voi johtaa lievään tai kohtalaiseen loukkaantumiseen, jos ohjeita ei noudateta.

**HUOMAUTUS!**

viittaavat tilanteeseen, joka voi johtaa esinevahinkoon, jos ohjeita ei noudateta.

**OHJE**

Tuotteen käyttöä koskevia lisätietoja.

2 Turvallisuusohjeet



VAARA! Näiden varoitusten noudattamatta jättäminen johtaa kuolemaan tai vakavaan vammaan.

Sähköiskun vaara

- Veneissä: Jos laitetta käytetään verkkosähköllä, varmista, että virransyötössä on vikavirtasuojaja (RCD), vikavirtasuojakytkin (RCCB) tai maasulkukytkin (GFCI). Asennus on tehtävä voimassa olevien asennusmääräysten mukaisesti, etenkin, jos asennuspaikassa saattaa esiintyä kosteutta.
- Älä kosketa avojohtimia koskaan paljain käsin. Tämä koskee ennen kaikkea laitteen käyttöä vaihtovirtaverkkoon yhdistettynä.
- Huolehdi ennen laitteen käyttöönottoa siitä, että johto ja pistoke ovat kuivia.



VAROITUS! Näiden varoitusten noudattamatta jättäminen voi johtaa kuolemaan tai vakavaan vammaan.

Sähköiskun vaara

- Kylmälaitetta ei saa ottaa käyttöön, jos siinä on näkyviä vaurioita.
- Jos kylmälaitteen liitäntäjohto on vaurioitunut, se on vaihdettava valmistajalta tai sen huoltopalvelulta saatavaan sopivaan liitäntäjohtoon tai kokoonpanoon vaaratilanteen välttämiseksi.
- Ainoastaan pätevät ammattilaiset saavat korjata tätä kylmälaitetta. Väärin tehdyistä korjauksista voi aiheutua vakavia vaaroja.
- Liitä laite pistorasiaan, jolla liitäntä on varmasti tukeva, etenkin jos laite täytyy maadoittaa.

Palovaara

- Varmista, että virtajohto ei juutu kiinni eikä vaurioidu sijoittaessasi laitetta paikalleen.
- Älä sijoita siirrettäviä pistorasialistoja tai siirrettäviä virtalähteitä laitteen taakse.
- Pidä laitekotelon tai asennusrakenteiden ilmanvaihtoaukot vapaina esteistä.
- Älä käytä mitään mekaanisia esineitä tai muita keinoja sulatusprosessin nopeuttamiseen paitsi, jos valmistaja suosittelee niiden käyttämistä.
- Älä avaa äläkä vahingoita jäähdytyskiertoa.
- Älä käytä kylmälaitteen sisällä sähkölaitteita, ellei valmistaja suosittele näitä laitteita tähän tarkoitukseen.

Terveysvaara

- Tätä laitetta voivat käyttää valvonnan alaisuudessa myös vähintään 8-vuotiaat lapset samoin kuin henkilöt, joiden fyysiset, aistinvaraiset tai henkiset kyvyt ovat rajoittuneet tai joilta puuttuu laitteen käytön vaatima kokemus tai tietämys, mikäli edellä mainittuja henkilöitä on opastettu käyttämään laitetta turvallisesti ja mikäli henkilöt ymmärtävät laitteen käyttöön liittyvät riskit.
- 3 – 8-vuotiaat lapset saavat sekä sijoittaa tuotteita kylmälaitteeseen että ottaa tuotteita laitteesta.
- Lapsia tulee valvoa sen varmistamiseksi, etteivät he leiki laitteella.
- Lapset eivät saa puhdistaa laitetta eivätkä ryhtyä käyttäjän suoritettavaksi tarkoitettuihin huoltotoihin ilman valvontaa.

Räjähdyksivaara

- Älä säilytä kylmälaitteessa mitään räjähdysalttiita aineita kuten suihkepurkkeja, joissa on syttyvää ponneainetta.



HUOMIO! Näiden varoitusten noudattamatta jättäminen voi johtaa vähäiseen tai kohtalaiseen vammaan.

Sähköiskun vaara

- Varmista ennen kylmälaitteen käyttöönottoa, että johto ja pistoke ovat kuivia.
- Irrota kylmälaitte virtalähteestä
 - Aina ennen puhdistusta tai huoltoa
 - Aina käytön jälkeen

Terveysvaara

Vältä elintarvikkeiden pilaantuminen noudattamalla seuraavia ohjeita:

- Tarkista, onko laitteen jäähdystysteho riittävä elintarvikkeille, joita aiot kylmäsäilyttää.
- Elintarvikkeita saa säilyttää vain alkuperäispakkauksissa tai tarkoitukseen sopivissa astioissa.
- Jos kylmälaite jätetään auki pitkäksi aikaa, lämpötila laitteen lokeroissa voi nousta merkittävästi.
- Puhdista säännöllisesti pinnat, jotka voivat joutua kosketuksiin elintarvikkeiden ja suojaamattomien viemärijärjestelmän osien kanssa.
- Jos laite jätetään tyhjäksi pitkäksi ajaksi:
 - Kytke laite pois päältä.
 - Sulata laite.
 - Puhdista ja kuivaa laite.
 - Jätä kansi auki, jotta laitteen sisälle ei pääse muodostumaan hometta.



HUOMAUTUS! Vahingonvaara

- Varmista, että tyyppietiketin jännitetiedot vastaavat käytettävissä olevaa energiansyöttöä.
- Liitä kylmälaite vain seuraavalla tavalla:
 - Tasavirtaliitäntäjohdolla ajoneuvon tasavirtaverkkoon
 - Tai vaihtovirtaliitäntäjohdolla vaihtovirtaverkkoon
- Älä koskaan irrota pistoketta pistorasiasta johdosta vetämällä.
- Jos kylmälaite on liitetty tasavirtapistorasiaan, irrota kylmälaite ja muut sähkölaitteet akusta, ennen kuin liität pikalaturin.
- Jos kylmälaite on liitetty tasavirtapistorasiaan, irrota kylmälaite tai kytke se pois päältä, kun sammutat moottorin. Muutoin akku voi purkautua.
- Kylmälaite ei sovellu syövyttävien aineiden tai liuottimia sisältävien aineiden kuljettamiseen.
- Kylmälaitteen eristeet sisältävät syttyvää syklopentaania, joten ne vaativat erityisen hävittämismenetelmän. Kun kylmälaite on tullut käyttöikänsä päähän, toimita se asianmukaiseen kierrätyspisteeseen.
- Älä altista kylmälaitetta avotulelle tai muille lämpölähteille (lämmitys, suora auringonpaiste, kaasuuunit jne.).

- **Ylikuumenemisvaara!**

Varmista aina, että kylmälaiteella on joka suunnassa vähintään 50 mm tilaa tuuletukselle. Pidä tuuletustila vapaana kaikista esineistä, jotka voisivat haitata ilman virtausta jäähdytysosiin.

Älä käytä äläkä säilytä kylmälaitetta suljetussa tilassa tai alueella, joissa ilma ei virtaa tai virtaa vain hyvin vähän.

- Älä laita sisäastiaan jäätä tai nesteitä.
- Älä koskaan upota kylmälaitetta veteen.
- Suojaa kylmälaite ja johdot kuumuudelta ja kosteudelta.
- Laitetta ei saa asettaa alttiiksi sateelle.

3 Toimituskokonaisuus

Kohta, kuva 1, sivulla 3	Määrä	Kuvaus
1	1	Kylmälaatikko
2	1	Tasavirtaliitännän liitäntäjohto
3	1	Vaihtovirtaliitännän liitäntäjohto

4 Lisävarusteet

Saatavissa lisävarusteena (ei sisälly toimituskokonaisuuteen):

Kuvaus	Tuotenro	Malli
Suojus		
CFX3 25PC	9600028749	CFX3 25
CFX3 35PC	9600028455	CFX3 35
CFX3 45PC	9600028456	CFX3 45
CFX3 55PC	9600028457	CFX3 55
		CFX3 55IM
CFX3 75PC	9600028458	CFX3 75DZ
CFX3 95PC	9600028459	CFX3 95DZ
CFX3 100PC	9600028460	CFX3 100

Kuvaus	Tuotenumero	Malli
Jääkaappikelkka		
CFX3 SLD3545	9600028548	CFX3 35
		CFX3 45
CFX3 SLD55	9600028549	CFX3 55
		CFX3 55IM
CFX3 SLD75	9600028550	CFX3 75DZ
CFX3 SLD95100	9600028551	CFX3 95DZ
		CFX3 100
CFX3 -sovellus	–	sopii kaikkiin malleihin
PLB40	9600012878	sopii kaikkiin malleihin

Huomaa, että CFX 3 -sovellus ei ehkä ole saatavissa maassasi.

5 Käyttötarkoitus

Kylmälaite sopii elintarvikkeiden jäähdyttämiseen. Kylmälaite on suunniteltu käytettäväksi ajoneuvon tai veneen tasavirtapistorasialla, ulkoisella tasavirta-akulla tai vaihtovirralla.

Kylmälaite sopii käyttöön leirintäalueella.

Kylmälaite on tarkoitettu kotitalouskäyttöön ja sen kaltaisiin käyttökohteisiin kuten

- käyttöön henkilökunnan keittiötiloissa kaupoissa, toimistoissa ja muissa työympäristöissä
- käyttöön maataloilla
- asiakaskäyttöön hotelleissa, motelleissa ja muissa majoitusympäristöissä
- Aamiaismajoitustyyppiset ympäristöt
- Pitopalvelu- ja muut ei-jakelukohteet

Tämä tuote soveltuu ainoastaan näissä ohjeissa ilmoitettuun käyttötarkoitukseen ja käyttökohteeseen.

Näistä ohjeista saat tuotteen asianmukaiseen asennukseen ja/tai käyttöön tarvittavat tiedot. Väärin tehdyn asennuksen ja/tai väärän käyttötavan tai vääränlaisen huollon seurauksena laite ei toimi tyydyttävästi, ja se saattaa mennä epäkuuntoon.

Valmistaja ei ota vastuuta tapaturmista tai tuotevaurioista, jotka johtuvat seuraavista:

- Väärin tehty asennus tai liitäntä, ylijännite mukaan lukien
- Väärin tehty huolto tai muiden kuin valmistajalta saatavien alkuperäisten varaosien käyttö
- Tuotteeseen ilman valmistajan nimenomaista lupaa tehdyt muutokset
- Käyttö muuhun kuin tässä ohjeessa ilmoitettuun tarkoitukseen

Dometic pidättää itsellään oikeuden muutoksiin tuotteen ulkonäössä ja spesifikaatioissa.

6 Toiminnan kuvaus

Jäähdyttämiseen käytetään jäähdytyskiertoa ja kompressoria, joita ei juurikaan tarvitse huoltaa. Runsas eristys ja tehokas kompressori takaavat tehokkaan ja nopean jäähdytyksen.

Kylmälaite sopii liikkuvaan käyttöön.

Kylmälaatikko kestää väliaikaisen, enintään 30^o:een kallistuksen.











6.1 Toiminnot

- Verkkolaite, jossa on ensijaiskytkentä laitteen liittämiseksi vaihtovirtalähteeseen
- Kolmiportainen akkusuoja ajoneuvon akun suojaamiseen
- Lämpötilänäyttö °C ja °F
- Lämpötilan asetus 1 °C:een (1 °F) askelin
- Integroituna WiFi ja Bluetooth, joten voidaan ohjata sovelluksella
- Taitettavat kantokahvat
- USB-laturi mobiililaitteita kuten matkapuhelimia varten
- Irrotettava lankakori
- **Vain CFX3 55IM:** jääkone

6.2 Käyttö- ja näyttölaitteet

Kannen salpa: kuva 2 1, sivulla 3

Käyttökenttä (kuva 3 3, sivulla 4):

Kohta	Kuvaus	Selitys
1		Kytkee kylmälaatikon päälle, kun painiketta painetaan lyhyesti Kytkee kylmälaukun pois päältä, kun painiketta painetaan kolme sekuntia Palaa takaisin edelliseen valikkoon
2	Näyttö	Näyttää tiedot ac : Yhdistetty vaihtovirtaverkkoon dcv : Yhdistetty tasavirtaverkkoon  : Bluetooth on päällä  : WiFi on päällä  : Näyttö on lukittu ● : Kompressori on käynnissä ■ : Jääkone on käynnissä (vain CFX 3 55IM)
3		Navigoi ylöspäin tai suurena valittua arvoa painamalla  . Navigoi alaspäin tai pienennä valittua arvoa painamalla  . Paina  ja  samanaikaisesti 3 s ajan näytön lukitsemiseksi tai avaamiseksi.
4		Paina valikon valitsemiseksi tai valitun arvon tallentamiseksi.

Liitäntäpistorasiat (kuva 4 4, sivulla 4):

Kohta	Kuvaus
1	Vaihtojännitesyötön liitin
2	Tasajännitesyötön liitin
3	Tasavirtasulakkeen pidin
4	Vaihtovirtasulakkeen pidin

7 Käyttö

Huomaa seuraava ruokahävikin välttämiseksi:

- Pidä lämpötilan heilahtelu mahdollisimman pienenä. Avaa kylmälaite vain silloin ja vain niin pitkäksi aikaa kuin on tarpeen. Säilytä elintarvikkeet niin, että ilma pääsee kiertämään hyvin.
- Säädä lämpötila elintarvikkeiden määrää ja tyyppiä vastaavaksi.
- Elintarvikkeeseen voi helposti tarttua hajua tai makua tai siitä voi irrota näitä. Säilytä elintarvikkeet aina peitettynä tai suljetuissa astioissa/pulloissa.

7.1 Ennen ensikäyttöä



OHJE

Ennen kuin uusi kylmälaatikko otetaan käyttöön ensimmäisen kerran, se on hygieniasyistä puhdistettava kostealla liinalla sisältä ja ulkoa (ks. myös kap. "Puhdistus ja hoito" sivulla 304).

7.2 Energian säästäminen

- Valitse paikka, joka on hyvin tuuletettu ja suojassa auringonpaisteelta.
- Anna lämpimien elintarvikkeiden jäähtyä, ennen kuin panet niitä kylmälaitteeseen kylmäsäilytettäväksi.
- Älä avaa kylmälaitetta tarpeettoman usein.
- Älä pidä kylmälaitetta auki tarpeettoman kauan.
- Jos kylmälaiteessa on kori: Sijoita kori energiankulutuksen optimoimiseksi niin, kuin se oli toimituksen yhteydessä.
- Varmista säännöllisesti, että kannen tiiviste istuu kunnolla.

7.3 Kannen avautumissuunnan muuttaminen

CFX3 55, CFX3 55IM, CFX3 100

- Toimi kuvan mukaisesti (kuva **5**, sivulla 5).

CFX3 75DZ, CFX3 95DZ

- Toimi kuvan mukaisesti (kuva **6**, sivulla 6).

7.4 Kylmälaatikon liittäminen



HUOMAUTUS! Vahingonvaara

- Mukana toimitetun tasavirtajohdon pistokkeessa on sulake laitteen suojaamiseksi. **Älä** poista sulakkeellista tasavirtapistoketta. Käytä ainoastaan mukana toimitettua tasavirtajohtoa.
- Irrota kylmälaatikko ja muut sähkölaitteet akusta ennen kuin lataat akkua pikalaturilla. Ylijännite voi vahingoittaa laitteiden elektroniikkaa.

Liittäminen akkuun

- Toimi kuvan mukaisesti (kuva **7**, sivulla 7).

Liittäminen laajennetulla tasavirtajohdotuksella (vain CFX3 100)

- Toimi kuvan mukaisesti (kuva **8**, sivulla 8).

Liittäminen vaihtovirtaverkkoon



VAARA! Sähköiskun vaara

- Älä käsittele pistokkeita ja kytkimiä märin käsin tai kun seisot märässä paikassa.
- Jos kylmälaatikkoa käytetään veneessä vaihtojännitteellä, vaihtojänniteverkon ja kylmälaatikon väliin täytyy kytkeä vikavirtasuojakytkin. Lisätietoja saat alan ammattilaisilta.

- Toimi kuvan mukaisesti (kuva **9**, sivulla 9).

7.5 Kylmälaatikon käyttö



HUOMAUTUS! Ylikuumenemisvaara

Varmista aina riittävä tuuletus, jotta käytön aikana syntyvä lämpö pääsee poistumaan. Huolehdi siitä, ettei tuuletusrakoa peitetä. Huolehdi siitä, että laite on riittävän etäällä seinistä tai esineistä, jotta ilma pääsee kiertämään.



OHJE

Jos kylmälaitetta käytetään akun avulla, näyttö sammuu automaattisesti, jos akkujännite on alhainen.

- Virran kytkeminen kylmälaaukkuun: kuva **10**, sivulla 9
- Kylmälaatikon kytkeminen pois päältä: kuva **11**, sivulla 10

7.6 Näytön käyttäminen



Näytön tilat (kuva 12, sivulla 10)

Kohta	Kuvaus
A	Valmiustila
B	Tyhjäkäynti
C	Lukittu

Näytön yleiskuva: kuva 13, sivulla 11

Liikkuminen valikoissa

Valittuna on korostettu valikko.



- ▶ Navigoi ylöspäin painamalla .
- ▶ Navigoi alaspäin painamalla .

Valikon valitseminen

- ▶ Valitse haluttu valikko painamalla .

Asetusten muuttaminen



Valittuna on korostettu arvo tai asetus.

- ▶ Suurena valittua arvoa tai valitse edellinen asetus painamalla .
- ▶ Pienennä valittua arvoa tai valitse seuraava asetus painamalla .

Edelliseen valikkoon palaaminen

- ▶ Palaa tallennusta tekemättä edelliseen valikkoon painamalla .

7.7 Näytön lukitseminen / avaaminen

- ▶ Paina  ja  samanaikaisesti 3 s ajan näytön lukitsemiseksi tai avaamiseksi (kuva 14, sivulla 11).

7.8 Lämpötilayksikön valinta

- ▶ Toimi kuvan mukaisesti (kuva 15, sivulla 11).

7.9 Lämpötilan säätö



HUOMAUTUS! Äärimmäisen alhainen lämpötila aiheuttaa vaurioitumisvaaran

Huolehdi siitä, että kylmälaitteessa on vain esineitä tai tuotteita, jotka saa jäähdyttää valittuun lämpötilaan.

- Toimi kuvan mukaisesti (kuva **16**, sivulla 12).

7.10 Akkusuojan käyttäminen

Laitteessa on 3-portainen akkusuoja. Akkusuoja estää liiallisen purkautumisen, kun laite on yhdistetty ajoneuvon käynnistysakkuun, tai maksimoi syöttöakun käytön.

Jos kylmälaatikkoa käytetään ajoneuvon sytytyksen ollessa pois päältä, kylmälaatikko kytkeytyy itsestään pois päältä heti, kun syöttöjännite laskee asetetun arvon alle. Kylmälaatikko kytkeytyy päälle heti, kun akun lataustila on saavuttanut uudelleenkyttäjännitteen.



HUOMAUTUS! Vahingonvaara

Kun akkusuoja on kytketty virran pois, akku ei enää ole täyteen ladattu. Vältä toistuvia käynnistyksiä. Varmista, että akku ladataan uudelleen.



OHJE

Kun kylmälaatikko saa virtansa käynnistysakusta, valitse akkusuojan tilaksi "MEDIUM" tai "HIGH". Jos kylmälaatikko on liitetty erilliseen syöttöakkuun, akkusuojan tilaksi ihanteellinen on "LOW".

- Toimi kuvan mukaisesti (kuva **17**, sivulla 13).

7.11 Näytön kirkkauden säätäminen

- Toimi kuvan mukaisesti (kuva **18**, sivulla 13).

7.12 Osastojen päälle tai pois kytkeminen (vain CFX3 75DZ, CFX3 95DZ)

Voit aktivoida kunkin vyöhykkeen erikseen tai molemmat yhtä aikaa.

- Toimi kuvan mukaisesti (kuva **19**, sivulla 14).

7.13 Jääkoneen käyttäminen (vain CFX3 55IM)



OHJE

- Jääkoneosa on suunniteltu jääpalojen tekemiseen, kun jääkone on päällä. Tämä ei riipu pääosaston lämpötila-asetuksesta.
- Kylmälaatikon energiankulutus kasvaa, kun jääkone on päällä. Siksi sinun tulisi kytkeä jääkone pois päältä, jos sitä ei käytetä.
- Jääkoneen tehdasasetus on POIS.

- Toimi kuvan mukaisesti (kuva **20**, sivulla 14).

Jääpalalokeroiden täyttämisen vedellä

1. Ota jääpalalokerot (kuva **21** 1, sivulla 15) pois jääkoneen kotelosta (kuva **21** 2, sivulla 15).
2. Ota jääpalalokeroiden kannet pois, täytä ne puhtaalla vedellä ja laita kansi takaisin paikalleen. Huolehdi siitä, että reunatiiviste menee paikalleen koko matkalta.
3. Laita jääpalalokerot takaisin jääkoneen koteloon ja sulje kansi.



OHJE

Kuivaa roiskunut vesi pois jääpalalokeroiden alta.

Tämä vähentää jään muodostumista lokeroiden alle ja tekee niiden pois ottamisen helpommaksi.

Jääpalojen ottaminen

- Avaa jääkoneen kotelon kansi ja nosta jääpalalokeroiden etuosan alta.



OHJE

Poistamiseen voidaan tarvita lisävoimaa ja kahden käden käyttämistä erityin kosteissa oloissa, jolloin jääpalalokerot voivat jäätyä kiinni alapuolelta.

- Ota jääpalalokeroiden kannet pois ja väännä lokeroita jääpalojen irrottamiseksi.

Jääkoneen kotelon poistaminen

Jääkoneen kotelo voidaan poistaa puhdistusta varten tai kun sitä ei käytetä, jolloin kylmälaatikon hyötytilavuus kasvaa:

- Nosta koteloa toisesta päästä, kunnes salpa aukeaa. Ota se sitten pois.
- Toimi takaisinasennuksessa päin vastoin painamalla alaspäin, jolloin salvat napshattavat paikoilleen.

Vinkkejä jääkoneen käyttöön

- Jääkone tekee jääpaloja nopeasti useita tunteja päälle kytkemisen jälkeen ja siirtyy sitten automaattisesti ylläpitotilaan energiankulutuksen pienentämiseksi. Jos useita eriä jääpaloja tarvitaan mahdollisimman nopeasti, jääpalakone voidaan palauttaa nopean jään valmistuksen tilaan kytkemällä se pois päältä ja takaisin päälle. Toista tarvittaessa.
- Matalaa pakastinlämpötilaa ei ehkä pystytä ylläpitämään pääosastossa korkeissa ympäristölämpötiloissa, jos jääkone on päällä.

Jääkoneen puhdistus ja kuivaus

- Estä homeen muodostuminen puhdistamalla ja kuivaamalla jääpalalokerot ja jääkoneen kotelon sisäpuoli silloin, kun niitä ei käytetä.
- Puhdista jääpalalokeroiden sisäpuoli ennen käyttöä miedolla astianpesuaineliuoksella ja huuhtelee puhtaalla vedellä, jos ne ovat olleet pitkään käyttämättä.

7.14 CFX3 -sovelluksen lataaminen

Kylmälaatikkoa voidaan tarkkailla ja ohjata Bluetooth- tai WiFi-yhteyden kautta sovelluksella, jonka voit asentaa yhteensopivaan laitteeseen.

- Lataa CFX3 -sovellus App Store -kaupasta tai Google Play -kaupasta:



Huomaa, että CFX3 -sovellus ei ehkä ole saatavissa maassasi.

7.15 Bluetooth-signaalin asettaminen ja yhdistäminen sovellukseen

Kylmälaatikkoa voidaan tarkkailla ja ohjata Bluetooth-yhteyden kautta. Tämän mahdollistamiseksi liitä kylmälaatikko pariin Bluetooth-laitteesi kanssa.



OHJE

- Pariksi liittäminen täytyy tehdä CFX3 -sovelluksessa, ei laiteasetuksissa.
- Bluetooth-yhteys ei vaadi salasanaa.

- Toimi kuvan mukaisesti (kuva **22**, sivulla 15).

7.16 WiFi-signaalin asettaminen ja yhdistäminen sovellukseen

Kylmälaatikkoa voidaan tarkkailla ja ohjata WiFi-yhteydellä, joka muodostetaan suoraan kylmälaatikkoon tai WiFi-verkon kautta.

- ▶ Menettele esitetyllä tavalla (kuva **23**, sivulla 16) kytkeäksesi WiFi:n päälle.
- ▶ Jos WiFi on suoraan yhteydessä kylmälaatikkoon, mene laiteasetuksiin ja valitse kylmälaatikkosi.
 - Kylmälaatikkosi WiFi-nimi alkaa merkeillä "CFX 3".
 - Esiasetettu salasana on "00000000".
 - Voit muuttaa WiFi-nimeä ja salasanaa CFX 3 -sovelluksessa.



OHJE

Jos yhteys muodostetaan WiFi-verkon kautta, mene kohtaan "verkkoyhteys" (network connection) sovelluksen ASETUKSISSA (settings).

7.17 CFX-nimen ja salasanan muuttaminen sovelluksessa

- Voit muuttaa CFX-laitteesi nimeä sovelluksessa.
- Sama nimi on käytössä sekä Bluetoothissa että WiFissä.
- Voit myös muokata salasanaasi sovelluksessa - koskee vain WiFiä.
- ▶ Mene kohtaan "CFX-nimi ja salasana" (CFX name and password) sovelluksen ASETUKSISSA (settings).

7.18 Sovelluksen salasanan nollaus (vain WiFi)

Voit nollata sovelluksen salasanan oletusasetukseen "00000000".

- ▶ Toimi kuvan mukaisesti (kuva **23**, sivulla 16).

7.19 Oletusasetusten palauttaminen

Nollaustoiminto muuttaa kaikki näyttövalikot ja sovelluskentät vastaamaan alkuperäisiä tehdasasetuksia.

- ▶ Toimi kuvan mukaisesti (kuva **24**, sivulla 16).

7.20 USB-liitin jännitteensyöttöä varten

USB-liitäntää voidaan käyttää pienten laitteiden kuten matkapuhelinten ja MP3-soittimien lataamiseen.

**OHJE**

Varmista, että USB-liitäntään liitetty laite soveltuu käyttöön 5 V:n jännitteellä / 2 A:n virralla.

- Toimi kuvan mukaisesti (kuva **26**, sivulla 17).

7.21 Kylmälaatikon sulattaminen

Kosteus voi muodostaa kylmälaitteen sisälle tai haihduttimeen huurretta. Tämä pienentää jäähdytystehoa. Sulata laite ajoissa.

**HUOMAUTUS! Vahingonvaara**

Älä koskaan poista jäätä tai irrota kiinni jäätyneitä esineitä tai tuotteita kovilla tai terävillä työkaluilla.

Sulata kylmälaatikko seuraavalla tavalla:

1. Tyhjennä kylmälaatikko.
2. Pane kylmälaatikon sisältämät tuotteet tarvittaessa toiseen kylmälaitteeseen, jotta ne pysyvät kylminä.
3. Kytke laite pois päältä.
4. Jätä kansi auki.
5. Pyyhi sulamisvesi pois.

7.22 Vaihtovirtasulakkeen vaihtaminen

**VAARA! Sähköiskun vaara**

Irrota liitäntäjohto virtalähteestä ennen laitteen sulakkeen vaihtamista.

1. Katkaise laitteen virransaanti.
2. Vedä liitäntäjohto irti.
3. Työnnä sulakepesä (kuva **4**, 4, sivulla 4) ruuvimeisselillä ulos.
4. Vaihda viällisen sulakkeen tilalle uusi lasiputkisulake, jonka tyyppi ja arvo on sama (nopea 4 A, 250 V).
5. Paina sulakepesä takaisin runkoon.
6. Kytke laitteen virransaanti takaisin.

7.23 Tasavirtasulakkeen vaihtaminen

1. Avaa sulakepesän kansi (kuva **4** 3, sivulla 4) ruuvimeisselillä.
2. Käännä sulakekansi ja käytä koukkuja viallisen autosulakkeen poistamiseen.
3. Paina uusi samantyyppinen ja -arvoinen sulake paikalleen.
4. Aseta sulakekansi takaisin paikalleen.

7.24 Tasavirtapistokkeen sulakkeen vaihtaminen

1. Vaihda viallinen sulake uuteen samantyyppiseen ja -arvoiseen.
2. Toimi kuvan mukaisesti (kuva **27**, sivulla 17).

7.25 Piirilevyn vaihtaminen



HUOMAUTUS! Vahingonvaara

Vaaran välttämiseksi lampun voi vaihtaa vain valmistaja, asiakaspalvelu tai henkilö, jolla on vastaava pätevyys.

8 Puhdistus ja hoito



HUOMAUTUS! Vaurion vaara

- Älä koskaan puhdista kylmälaitetta juoksevan veden alla tai tiskivedessä.
- Älä käytä puhdistamiseen hankaavia puhdistusaineita tai kovia esineitä, koska ne voivat vahingoittaa kylmälaitetta.

- Puhdista kylmälaite toisinaan sisältä ja ulkoa kostealla liinalla.
- Varmista, että laitteen ilmanotto- ja poistoaukot ovat puhtaita pölystä ja liasta, jotta toiminnassa syntyvä lämpö voidaan johtaa pois ja laite ei pääse vaurioitumaan.

9 Vianetsintä

Häiriö	Mahdollinen syy	Ratkaisuehdotus
Laitte ei toimi (tasavirta-tila, ajoneuvon virta päällä).	Tasavirtapistorasiasa ei havaittu jännitettä.	► Useimmissa ajoneuvoissa sytytyksen täytyy olla päällä, jotta tasavirtapistorasiasa saa virtaa.
	Tasavirtapistorasiasa on likainen. Tämän vuoksi sähkökontakti on heikko.	► Jos laitteen pistoke kuumenee voimakkaasti tasavirtapistorasiasassa, tasavirtapistorasiasa on puhdistettava tai pistokkeen osat on koottu virheellisesti.
	Tasavirtapistokkeen sulake on palanut.	► Vaihda tasavirtapistokkeen sulake, ks. kap. "Tasavirtasulakkeen vaihtaminen" sivulla 304.
	Laitteen tasavirtasulake on palanut.	► Vaihda laitteen tasavirtasulake, ks. kap. "Tasavirtasulakkeen vaihtaminen" sivulla 304.
	Ajoneuvosulake on palanut.	► Vaihda ajoneuvon tasavirtapistorasiasan sulake. Lisätietoja ajoneuvosi käyttöohjeessa.
Laitte ei toimi (vaihtovirta-tila).	Vaihtovirtapistorasiasassa ei ole jännitettä.	► Kokeile toista pistorasiasaa.
	Laitteen vaihtovirtasulake on palanut.	► Vaihda laitteen vaihtovirtasulake, ks. kap. "Vaihtovirtasulakkeen vaihtaminen" sivulla 303.
	Sisäänrakennettu vaihtovirtasovitin on rikki.	► Tämän vian saa korjata vain valtuutettu korjausliike.
Näyttö ei reagoi näppäinpainalluksiin.	Näyttö on lukossa.	► Avaa näytön lukko, ks. kap. "Näytön lukitseminen / avaaminen" sivulla 298.
Sovellus ei pysty ohjaamaan laitetta.	Bluetooth- tai WiFi-yhteyttä ei ole.	► Yhdistä Bluetooth, ks. kap. "Bluetooth-signaalin asettaminen ja yhdistäminen sovellukseen" sivulla 301, tai yhdistä WiFi, ks. kap. "WiFi-signaalin asettaminen ja yhdistäminen sovellukseen" sivulla 302
Näytössä näkyy hälytysilmoitus tai varoituskoodi.	–	► Katso alla olevaa taulukkoa.

Hälytysilmoitukset

Esim. ks. kuva **25** A, sivulla 16.

Hälytysilmoitus	Kuvaus	Mahdollinen syy	Ratkaisuehdotus
!HÄLYTYS - Kansiauki > 3 min	Kansi auki yli 3 minuuttia	<ul style="list-style-type: none"> Kantta ei ole sallittu kunnolla Sisäinen häiriö 	<ul style="list-style-type: none"> Tarkista, että kansi on salvattu kokonaan Vaatii valtuutetun korjaamon tarkastusta
!HÄLYTYS - Jännite matala	<p>Laite on lopetanut toiminnan tasavirralla, koska jännite on matala</p> <hr/> <p>Laite on lakannut toimimasta tasavirralla, koska jännite on epänormaalin korkea > 31,5 V (epätodennäköinen tapaus – vain elektroniikan suojaamiseksi – käyttää samaa hälytysilmoitusta kuin alhainen jännite yllä)</p>	<ul style="list-style-type: none"> Riittämätön syöttöjännite Akkujännite liian matala Akkusuojan tila on säädetty liian korkeaksi Väärä tasajännitesyötön spesifikaatio Virheellinen syöttöjännite Sisäinen häiriö 	<ul style="list-style-type: none"> Tarkasta jännitehävikki välillä akku-pistorasia ja suurenna johtojen paksumutta tarvittaessa Tarkasta akku ja lataa tarvittaessa Valitse alhaisempi akkusuojan asetus Varmista, että tasajännitesyötön spesifikaatio vastaa CFX3-tuotteen merkin tietoja Tarkasta tasajännitesyöttö & korjaa tai vaihda uuteen, jos viallinen Vaatii valtuutetun korjaamon tarkastusta

Varoituskoodit

Esim. ks. kuva **25** B, sivulla 16.

Varoituskoodi	Häiriö	Mahdollinen syy	Ratkaisuehdotus
!VAROITUS 32	Tuulettimen ylivirta	Sisäinen häiriö.	<ul style="list-style-type: none"> Kytke laite pois päältä vähintään 5 minuutiksi, käynnistä se sitten uudelleen. Jos ongelma ei poistu, tarvitaan valtuutetun korjaamon tarkastusta
!VAROITUS 33	Kompressorin käynnistysvika		

Varoituskoodi	Häiriö	Mahdollinen syy	Ratkaisuehdotus
!VAROITUS 34	Kompressorin nopeus liian pieni	<ul style="list-style-type: none"> Korkea ympäristön lämpötila Ilmanvaihtoaukko tukossa tai liian pieni rako Sisäinen häiriö 	<ul style="list-style-type: none"> Kytke laite pois päältä vähintään 30 minuutiksi tai siirrä kylmälaatikko viileämpään paikkaan, käynnistä sitten uudelleen Avaa ilmanvaihtoaukot Vaatii valtuutetun korjaamon tarkastusta
!VAROITUS 35	Ohjaimen ylikuumentuminen		
!VAROITUS 01	NTC piirikatko SZ & DZ LARGE	Sisäinen häiriö	Vaatii valtuutetun korjaamon tarkastusta
!VAROITUS 11	NTC piirikatko DZ SMALL		
!VAROITUS 02	NTC oikosulku SZ & DZ LARGE		
!VAROITUS 12	NTC oikosulku DZ SMALL		
!VAROITUS 09	DZ-venttiili tai jääkoneen venttiili viallinen		<ul style="list-style-type: none"> Kytke laite pois päältä vähintään 1 minuutiksi, käynnistä se sitten uudelleen. Jos ongelma ei poistu, tarvitaan valtuutetun korjaamon tarkastusta
!VAROITUS 03/43	Tietoliikennevirhe		

10 Takuu

Tuotetta koskee lakisääteinen tuotevastuuaika. Jos tuote on viallinen, ota yhteyttä jälleenmyyjään tai valmistajan toimipisteeseen omissa maassasi (ks. dome-tic.com/dealer).

Jos lähetät tuotteen korjattavaksi, liitä korjaus- ja takuukäsittelyä varten mukaan seuraavat asiakirjat:

- Kopio kuitista, jossa näkyy ostopäivä
- Valitusperuste tai vikakuvaus

Huomaa, että itse tai väärin tehty korjaus voi vaarantaa turvallisuuden ja johtaa takuun raukeamiseen.

11 Hävittäminen



VAROITUS! Lasten loukkuun jäämisen vaara

Ennen vanhan kylmälaitteen hävittämistä:

- irrota kansi.
- Jätä korit paikalleen, jotta lapset eivät voi kiivetä helposti laitteen sisälle.

Pakkausmateriaalin kierrätys



- Vie pakkausmateriaalit mahdollisuuksien mukaan niille tarkoitettuihin kierrätysjäteastioihin.

Kiinteästi asennettuja akkuja, ladattavia akkuparistoja ja valonlähteitä sisältävien tuotteiden kierrätys



- Jos tuotteessa on kiinteästi asennettuja akkuja, ladattavia akkuparistoja tai valonlähteitä, niitä ei tarvitse poistaa ennen tuotteen hävittämistä.
- Jos haluat poistaa tuotteen lopullisesti käytöstä, tiedustele yksityiskohtaisia hävittämistä koskevia ohjeita ja määräyksiä lähimmästä kierrätyskeskuksesta tai erikoisliikkeestä.
- Tuotteen voi hävittää veloituksetta.



12 Tekniset tiedot



OHJE

Minimilämpötilaa, joka näkyy kohdassa "Jäähdytysteho" ei voida saavuttaa, jos ympäristön lämpötila on yli 32 °C (90 °F) malleissa CFX 3 25/35/45/55/55IM/100 tai jos ympäristön lämpötila on yli 30 °C (86 °F) malleissa CFX 3 75DZ/95DZ (pieni -22 °C/suuri +4 °C).

Tarkastus/sertifikaatit:



	CFX3 25	CFX3 35
Liitäntäjännite:	12/24 V=== 100-240 V~	
Nimellisvirta:	12 V===: 6,5 A 24 V===: 3,2 A 100 V~: 0,90 A 240 V~: 0,38 A	12 V===: 7,5 A 24 V===: 3,3 A 100 V~: 0,94 A 240 V~: 0,39 A
Jäähdytysteho:	+20 °C ... -22 °C (+68 °F ... -8 °F)	
Ilmastoluokka:	N, T	
Ympäristön lämpötila:	+16 °C ... +43 °C (+61 °F ... +110 °F)	
USB-latausliitin:	5 V===, 2 A	
Taajuusalue:	WiFi: 2412 MHz – 2472 MHz/2422 MHz – 2462 MHz Bluetooth/BLE: 2402 MHz – 2480 MHz	
Taajuuskaista (WiFi):	2,4 GHz	
Radiotaajuinen lähtöteho:	WiFi: 16,62 dBm (802.11b), 16,23 dBm (802.11g), 16,45 dBm (802.11n20), 16,02 dBm (802.11n40) Bluetooth: 8,31 dBm Bluetooth LE: 6,67 dBm	
Kylmäaineen määrä:	32 g	38 g
CO ₂ -ekvivalentti:	0,046 t	0,054 t
Vaikutus ilmaston lämpenemiseen (GWP):	1430	
Mitat (L x S x K), mm (kahvat mukaan lukien):	342 x 569 x 420	398 x 694 x 407
Paino:	12,7 kg	16,9 kg

	CFX 3 45	CFX3 55
Liitäntäjännite:	12/24 V=== 100-240 V~	
Nimellisvirta:	12 V===: 8,2 A 24 V===: 3,5 A 100 V~: 0,96 A 240 V~: 0,40 A	12 V===: 8,7 A 24 V===: 3,7 A 100 V~: 0,98 A 240 V~: 0,41 A
Jäähdytysteho:	+20 °C ... -22 °C (+68 °F ... -8 °F)	
Ilmastoluokka:	N, T	
Ympäristön lämpötila:	+16 °C ... +43 °C (+61 °F ... +110 °F)	
USB-latausliitin:	5 V===, 2 A	
Taajuusalue:	WiFi: 2412 MHz – 2472 MHz/2422 MHz – 2462 MHz Bluetooth/BLE: 2402 MHz – 2480 MHz	
Taajuuskaista (WiFi):	2,4 GHz	
Radiotaajuinen lähtöteho:	WiFi: 16,62 dBm (802.11b), 16,23 dBm (802.11g), 16,45 dBm (802.11n20), 16,02 dBm (802.11n40) Bluetooth: 8,31 dBm Bluetooth LE: 6,67 dBm	
Kylmäaineen määrä:	42 g	45 g
CO ₂ -ekvivalentti:	0,060 t	0,064 t
Vaikutus ilmaston lämpenemiseen (GWP):	1430	
Mitat (L x S x K), mm (kahvat mukaan lukien):	398 x 694 x 476	720 x 455 x 480
Paino:	18,7 kg	20,4 kg

	CFX3 55IM	CFX3 75DZ	CFX3 95DZ
Liitäntäjännite:	12/24 V=== 100-240 V~		
Nimellisvirta:	12 V===: 8,9 A 24 V===: 3,8 A 100 V~: 1,00 A 240 V~: 0,42 A	12 V===: 9,6 A 24 V===: 4,2 A 100 V~: 1,12 A 240 V~: 0,47 A	12 V===: 10,4 A 24 V===: 4,6 A 100 V~: 1,22 A 240 V~: 0,51 A
Jäähdytysteho:	+20 °C ... -22 °C (+68 °F ... -8 °F)		
Ilmastoluokka:	N, T		
Ympäristön lämpötila:	+16 °C ... +43 °C (+61 °F ... +110 °F)		
USB-latausliitin:	5 V===, 2 A		
Taajuusalue:	WiFi: 2412 MHz – 2472 MHz/2422 MHz – 2462 MHz Bluetooth/BLE: 2402 MHz – 2480 MHz		
Taajuuskaista (WiFi):	2,4 GHz		
Radiotaajuinen lähtöteho:	WiFi: 16,62 dBm (802.11b), 16,23 dBm (802.11g), 16,45 dBm (802.11n20), 16,02 dBm (802.11n40) Bluetooth: 8,31 dBm Bluetooth LE: 6,67 dBm		
Kylmäaineen määrä:	45 g	59 g	67 g
CO ₂ -ekvivalentti:	0,064 t	0,084 t	0,096 t
Vaikutus ilmaston lämpenemiseen (GWP):	1430		
Mitat (L x S x K), mm (kahvat mukaan lukien):	720 x 455 x 480	892 x 495 x 472	962 x 530 x 472
Paino:	21,3 kg	27,8 kg	29,8 kg

	CFX3 100
Liitäntäjännite:	12/24 V=== 100–240 V~
Nimellisvirta:	12 V===: 10,8 A 24 V===: 4,8 A 100 V~: 1,28 A 240 V: 0,53 A
Jäähdytysteho:	+20 °C ... -22 °C (+68 °F ... -8 °F)
Ilmastoluokka:	N, T
Ympäristön lämpötila:	+16 °C ... +43 °C (+61 °F ... +110 °F)
USB:	5 V===, 2 A
Taajuusalue:	WiFi: 2412 MHz – 2472 MHz/2422 MHz – 2462 MHz Bluetooth/BLE: 2402 MHz – 2480 MHz
Taajuuskaista (WiFi):	2,4 GHz
Radiotaajuinen lähtöteho:	WiFi: 16,62 dBm (802.11b), 16,23 dBm (802.11g), 16,45 dBm (802.11n20), 16,02 dBm (802.11n40) Bluetooth: 8,31 dBm Bluetooth LE: 6,67 dBm
Kylmäaineen määrä:	60 g
CO ₂ -ekvivalentti:	0,086 t
Vaikutus ilmaston lämpenemiseen (GWP):	1430
Mitat (L x S x K), mm (kahvat mukaan lukien):	962 x 530 x 472
Paino:	29,6 kg

Jäähdytyskierto sisältää kylmäainetta R134a.

Sisältää fluorattuja kasvihuonekaasuja.

Kylmälaiteisto on hermeettisesti suljettu.

Radiolaite Dometic CFX3 25 to CFX3 100 vastaa direktiivin 2014/53/EU vaatimuksia. Löydät laitteen vaatimustenmukaisuusvakuutuksen osoitteesta documents.dometic.com.

Prosimy o uważne przeczytanie niniejszej instrukcji i przestrzeganie wszystkich zawartych w niej instrukcji postępowania, wskazówek i ostrzeżeń. Pozwoli to zapewnić, że produkt będzie zawsze prawidłowo instalowany, wykorzystywany i konserwowany. Niniejsza instrukcja MUSI przez cały czas pozostawać przy produkcie.

Korzystając z produktu, użytkownik potwierdza uważne przeczytanie wszelkich instrukcji, wskazówek i ostrzeżeń, ich zrozumienie oraz zobowiązuje się przestrzegać zawartych w nich warunków. Użytkownik zobowiązuje się wykorzystywać niniejszy produkt wyłącznie zgodnie z jego przeznaczeniem i zamierzonym zastosowaniem oraz z instrukcjami, wskazówkami i ostrzeżeniami wyszczególnionymi w niniejszej instrukcji produktu, jak również ze wszystkimi mającymi zastosowanie przepisami i regulacjami prawnymi. Nieprzestrzeganie zawartych tu instrukcji i ostrzeżeń może skutkować obrażeniami u użytkownika oraz osób trzecich, uszkodzeniem produktu lub też uszkodzeniem mienia w sąsiedztwie produktu. Zastrzega się możliwość wprowadzania zmian i aktualizacji niniejszej instrukcji produktu, wraz z instrukcjami, wskazówkami i ostrzeżeniami oraz powiązaną dokumentacją. Aktualne informacje dotyczące produktu można zawsze znaleźć na stronie documents.dometic.com, dometic.com.

Spis treści

1	Objaśnienie symboli	313
2	Wskazówki bezpieczeństwa	314
3	W zestawie	318
4	Osprzęt	318
5	Użytkowanie zgodne z przeznaczeniem	319
6	Opis działania	320
7	Eksploatacja	322
8	Czyszczenie i konserwacja	331
9	Usuwanie usterek	332
10	Gwarancja	336
11	Utylizacja	336
12	Dane techniczne	337

1 Objąśnienie symboli



NIEBEZPIECZEŃSTWO!

Wskazówka bezpieczeństwa: Wskazuje niebezpieczną sytuację, która – jeśli się jej nie uniknie – prowadzi do śmierci lub poważnych obrażeń.

**OSTRZEŻENIE!**

Wskazówka bezpieczeństwa: Wskazuje niebezpieczną sytuację, która – jeśli się jej nie uniknie – może prowadzić do śmierci lub poważnych obrażeń.

**OSTROŻNIE!**

Wskazówka bezpieczeństwa: Wskazuje niebezpieczną sytuację, która – jeśli się jej nie uniknie – może prowadzić do lekkich lub umiarkowanych obrażeń.

**UWAGA!**

Wskazuje sytuację, która – jeśli się jej nie uniknie – może prowadzić do powstania szkód materialnych.

**WSKAZÓWKA**

Dodatkowe informacje dotyczące obsługi produktu.

2 Wskazówki bezpieczeństwa



NIEBEZPIECZEŃSTWO! Nieprzestrzeganie tych ostrzeżeń prowadzi do śmierci lub ciężkich obrażeń.

Ryzyko porażenia prądem

- Na łodziach: W przypadku zasilania z sieci elektrycznej należy zapewnić zabezpieczenie zasilania za pomocą wyłącznika różnicowoprądowego (RDC, RCCB lub GFCI). Instalacji, zwłaszcza w obszarach, w których może występować wilgoć, należy dokonywać zgodnie ze wszystkimi obowiązującymi przepisami w tym zakresie.
- Nigdy nie chwytać gołymi rękami nieosłoniętych przewodów. Dotyczy to przede wszystkim zasilania z sieci prądu przemiennego (AC).
- Przed uruchomieniem urządzenia należy sprawdzić, czy przewód zasilający i wtyczka są suche.



OSTRZEŻENIE! Nieprzestrzeganie tych ostrzeżeń może prowadzić do śmierci lub ciężkich obrażeń.

Ryzyko porażenia prądem

- Nie używać urządzenia chłodniczego, jeśli ma ono widoczne uszkodzenia.

- Jeśli przewód zasilający urządzenia chłodniczego ulegnie uszkodzeniu, aby uniknąć zagrożenia, musi on zostać wymieniony na odpowiedni przewód zasilający lub podzespół, dostępny u producenta lub w jego serwisie.
- Napraw urządzenia chłodniczego mogą dokonywać tylko odpowiednio wykwalifikowane osoby. Nieodpowiednio wykonane naprawy mogą być przyczyną znacznych zagrożeń.
- Urządzenie podłączać do gniazdek zapewniających odpowiednie przyłącze, zwłaszcza jeżeli wymaga ono uziemienia.

Ryzyko pożaru

- Podczas ustawiania urządzenia należy uważać, aby nie przygnieść ani nie uszkodzić przewodu zasilającego.
- Nie umieszczać z tyłu urządzenia rozgałęziaczy ani zasilaczy.
- Otwory wentylacyjne w obudowie urządzenia lub w konstrukcji montażowej nie mogą być zasłonięte.
- Do przyspieszania procesu odszraniania nie używać żadnych mechanicznych przedmiotów ani innych środków, o ile nie zaleca ich do tego celu producent urządzenia.
- Nie otwierać ani nie uszkadzać obiegu chłodniczego.
- Wewnątrz lodówki nie można używać żadnych urządzeń elektrycznych za wyjątkiem urządzeń zalecanych przez producenta.

Zagrożenie zdrowia

- Dzieci od 8 lat i osoby o ograniczonych możliwościach fizycznych, sensorycznych lub intelektualnych oraz osoby niedysponujące stosowną wiedzą i doświadczeniem mogą używać tego urządzenia jedynie pod nadzorem innej osoby bądź pod warunkiem uzyskania informacji dotyczących bezpiecznego użytkowania urządzenia i zrozumienia wynikających z tego zagrożeń.
- Dzieci od 3 do 8 lat mogą umieszczać produkty w urządzeniach chłodniczych i wyjmować je z nich.
- Należy dopilnować, aby dzieci nie bawiły się urządzeniem.
- Dzieci nie mogą czyścić ani konserwować produktu bez nadzoru.

Ryzyko wybuchu

- W urządzeniu chłodniczym nie wolno przechowywać substancji wybuchowych, np. sprayów z palnym gazem wyłaczającym.

**OSTROŻNIE! Nieprzestrzeganie tych uwag może prowadzić do lekkich lub umiarkowanych obrażeń.****Ryzyko porażenia prądem**

- Przed uruchomieniem urządzenia chłodniczego należy sprawdzić, czy przewód zasilający i wtyczka są suche.
- Urządzenie chłodnicze należy odłączać od zasilania:
 - za każdym razem przed czyszczeniem i konserwacją
 - po każdym użyciu

Zagrożenie zdrowia

Aby zapobiec skażeniu żywności, należy przestrzegać poniższych instrukcji:

- Sprawdzić, czy wydajność chłodzenia urządzenia jest odpowiednia do przechowywania produktów spożywczych, które mają być w nim chłodzone.
- Artykuły spożywcze mogą być przechowywane tylko w oryginalnych opakowaniach lub w odpowiednich pojemnikach.
- Pozostawianie drzwi urządzenia chłodniczego otwartych przez dłuższy czas może spowodować znaczny wzrost temperatury w jego komorach.
- Regularnie czyścić powierzchnie, które mogą mieć kontakt z żywnością i dostępnymi układami odprowadzania wody.
- Jeśli urządzenie pozostaje puste przez długi czas:
 - Wyłączyć urządzenie.
 - Odmrozić urządzenie.
 - Oczyszczyć i osuszyć urządzenie.
 - Pozostawić wieko otwarte, aby w urządzeniu nie tworzyła się pleśń.

**UWAGA! Ryzyko uszkodzenia**

- Należy porównać dane dotyczące napięcia na tabliczce znamionowej z dostępnym źródłem zasilania.
- Urządzenie chłodnicze można podłączać tylko:
 - kablem przyłączeniowym prądu stałego do zasilania prądem stałym pojazdu,
 - lub kablem przyłączeniowym prądu przemiennego do gniazda prądu przemiennego.
- Wtyczki nie wolno nigdy wyciągać z gniazda, ciągnąc za kabel.

- Jeśli urządzenie chłodnicze jest podłączone do gniazda prądu stałego, przed podłączeniem szybkiej ładowarki należy odłączyć od akumulatora urządzenie chłodnicze oraz inne odbiorniki energii elektrycznej.
- Jeśli urządzenie chłodnicze jest podłączone do gniazda prądu stałego, wyłączając silnik, należy odłączyć urządzenie chłodnicze lub je wyłączyć. W przeciwnym razie może dojść do rozładowania akumulatora.
- Urządzenie chłodnicze nie nadaje się do transportu substancji żrących lub zawierających rozpuszczalniki.
- Izolacja tego urządzenia chłodniczego zawiera palny cyklopentan, przez co wymaga ono specjalnej procedury utylizacyjnej. Po zaprzestaniu jego dalszej eksploatacji urządzenie chłodnicze należy dostarczyć do specjalistycznego zakładu utylizacyjnego.
- Nie ustawiać urządzenia chłodniczego w pobliżu otwartego ognia ani innych źródeł ciepła (ogrzewanie, bezpośrednie promieniowanie słoneczne, piece gazowe itp.).
- **Ryzyko przegrzania!**
Należy zawsze zapewniać minimum 50 mm przestrzeni do wentylacji ze wszystkich stron urządzenia chłodniczego. W przestrzeni tej nie mogą znajdować się żadne przedmioty ograniczające dopływ powietrza do chłodzonych elementów.
Nie użytkować urządzenia chłodniczego w zamkniętych przestrzeniach ani w miejscach bez przepływu powietrza lub o minimalnym przepływie powietrza.
- Nie wypełniać wewnętrznego pojemnika cieczami lub lodem.
- Nigdy nie zanurzać urządzenia chłodniczego w wodzie.
- Chronić urządzenie chłodnicze i jego kable przed wysokimi temperaturami i wilgocią.
- Urządzenia nie wolno narażać na działanie deszczu.

3 W zestawie

Pozycja na rys. 1, strona 3	Ilość	Opis
1	1	Lodówka przenośna
2	1	Przewód przyłączeniowy do gniazda prądu stałego
3	1	Kabel przyłączeniowy do gniazdzka prądu przemiennego

4 Osprzęt

Dostępne jako osprzęt (niedostarczane w zestawie):

Oznaczenie	Nr katalogowy	Model
Osłona		
CFX3 25PC	9600028749	CFX3 25
CFX3 35PC	9600028455	CFX3 35
CFX3 45PC	9600028456	CFX3 45
CFX3 55PC	9600028457	CFX3 55
		CFX3 55IM
CFX3 75PC	9600028458	CFX3 75DZ
CFX3 95PC	9600028459	CFX3 95DZ
CFX3 100PC	9600028460	CFX3 100
Prowadnica lodówki		
CFX3 SLD3545	9600028548	CFX3 35
		CFX3 45
CFX3 SLD55	9600028549	CFX3 55
		CFX3 55IM
CFX3 SLD75	9600028550	CFX3 75DZ
CFX3 SLD95100	9600028551	CFX3 95DZ
		CFX3 100

Oznaczenie	Nr katalogowy	Model
Aplikacja CFX3	–	do wszystkich modeli
PLB 40	9600012878	do wszystkich modeli

Uwaga: aplikacja CFX3 może być niedostępna w niektórych krajach.

5 Użytkowanie zgodne z przeznaczeniem

Urządzenie chłodnicze jest przeznaczone do chłodzenia artykułów spożywczych. Urządzenie chłodnicze jest przeznaczone do zasilania z sieci pokładowej prądu stałego pojazdu lub łodzi, z dodatkowego akumulatora prądu stałego bądź też z sieci prądu przemiennego.

Urządzenie chłodnicze nadaje się do stosowania na campingach.

Urządzenie chłodnicze jest przeznaczone do użytku domowego i podobnych zastosowań, w obszarach takich jak

- W kuchniach dla personelu w sklepach, biurach i innych miejscach pracy
- W gospodarstwach rolnych
- Do użytku przez gości w hotelach, motelach i innych rodzajach zakwaterowania
- W pensjonatach i na kwaterach prywatnych
- W cateringu i podobnych zastosowaniach niedetalicznych

Niniejszy produkt jest przystosowany wyłącznie do wykorzystywania zgodnie z jego przeznaczeniem oraz zamierzonym zastosowaniem według niniejszej instrukcji.

Niniejsza instrukcja zawiera informacje, które są niezbędne do prawidłowego montażu i/lub obsługi produktu. Nieprawidłowy montaż i/lub niewłaściwa obsługa lub konserwacja powodują niezadawalające działanie i mogą prowadzić do uszkodzeń.

Producent nie ponosi żadnej odpowiedzialności za ewentualne obrażenia lub uszkodzenia produktu wynikłe z następujących przyczyn:

- Nieprawidłowy montaż lub podłączenie, w tym zbyt wysokie napięcie
- Niewłaściwa konserwacja lub użycie innych części zamiennych niż oryginalne części zamienne dostarczone przez producenta
- Wprowadzanie zmian w produkcie bez wyraźnej zgody producenta
- Użytkowanie w celach innych niż opisane w niniejszej instrukcji obsługi

Firma Dometic zastrzega sobie prawo do zmiany wyglądu i specyfikacji produktu.

6 Opis działania

Chłodzenie odbywa się za pomocą kompresorowego obiegu chłodniczego o niskich wymaganiach w zakresie konserwacji. Skuteczna izolacja i wydajny kompresor zapewniają efektywne i szybkie chłodzenie.

Jest to lodówka przenośna.

Lodówka jest przystosowana do pracy przy krótkotrwałych nachyleniach do 30°.











6.1 Zakres funkcji

- Zasilacz z układem wyboru priorytetu zasilania sieciowego do podłączenia do zasilania prądem przemiennym
- Trzy poziomowy układ monitorowania stanu akumulatora chroniący akumulator pojazdu
- Ekran wyświetlający temperaturę w °C oraz °F
- Regulacja temperatury krokowo co 1°C (1°F)
- Zintegrowane funkcje WiFi i Bluetooth, dzięki czemu lodówką można sterować za pomocą aplikacji
- Rozkładane uchwyty do przenoszenia
- Ładowarka USB do urządzeń przenośnych, takich jak telefony komórkowe
- Wyjmowany kosz
- **Tylko CFX3 55IM:** Lodownik

6.2 Elementy obsługowe i wskaźniki

Blokada pokrywy: rys. 2 1, strona 3

Panel do obsługi (rys. 3 1, strona 4)

Pozycja	Opis	Objaśnienie
1		Włącza lodówkę po krótkim naciśnięciu przycisku Wyłącza lodówkę po przytrzymaniu przycisku przez trzy sekundy Wraca do poprzedniego menu
2	Wyświetlacz	<p>Przedstawia informacje</p> <p>ac : Podłączono zasilanie prądem przemiennym</p> <p>dcv: Podłączono zasilanie prądem stałym</p> <p> : Włączono funkcję Bluetooth</p> <p> : Włączono funkcję WiFi</p> <p> : Wyświetlacz zablokowany</p> <p>● : Pracuje sprężarka</p> <p>■ : Kostkarka do lodu pracuje (tylko CFX 3 55IM)</p>
3		<p>Nacisnąć , aby przejść wyżej lub zwiększyć wybraną wartość.</p> <p>Nacisnąć , aby przejść niżej lub zmniejszyć wybraną wartość.</p> <p>Nacisnąć  i  jednocześnie przez 3 s aby zablokować lub odblokować wyświetlacz.</p>
4		Nacisnąć, aby wybrać menu lub zapisać wybraną wartość.

Gniazda przyłączeniowe (rys. 4 1, strona 4)

Pozycja	Opis
1	Gniazdo przyłączeniowe zasilania napięciem przemiennym
2	Gniazdo przyłączeniowe zasilania napięciem stałym
3	Gniazdo bezpiecznika prądu stałego
4	Gniazdo bezpiecznika

7 Eksploatacja

Aby zapobiec psuciu się żywności:

- Zapewnić jak najbardziej stabilną temperaturę. Urządzenie chłodnicze otwierać tylko tak często i na tak długo, jak jest to konieczne. Żywność przechowywać w sposób nieutrudniający obiegu powietrza.
- Dostosować temperaturę do ilości i typu żywności.
- Żywność może przenikać zapachami i smakami innych artykułów. Żywność zawsze przechowywać pod przykryciem lub w zamkniętych pojemnikach/butelkach.

7.1 Przed pierwszym użyciem



WSKAZÓWKA

Ze względów higienicznych przed uruchomieniem nowej lodówki należy wyczyścić ją od wewnątrz i z zewnątrz wilgotną szmatką (patrz również rozdz. „Czyszczenie i konserwacja” na stronie 331).

7.2 Oszczędzanie energii

- Wybrać miejsce z dobrą wentylacją, chronione przed promieniami słonecznymi.
- Ciepłe potrawy pozostawić do przestygnięcia przed włożeniem ich do urządzenia chłodniczego w celu utrzymywania ich w niskiej temperaturze.
- Nie otwierać lodówki częściej, niż jest to konieczne.
- Nie pozostawiać otwartych drzwi na dłużej, niż jest to konieczne.
- Jeśli lodówka jest wyposażona w koszyk: W celu zapewnienia optymalnego zużycia energii koszyk ustawiać w położeniu, w którym został dostarczony.
- Regularnie sprawdzać osadzenie uszczelnienia pokrywy.

7.3 Odwracanie kierunku otwierania wieka

CFX3 55, CFX3 55IM, CFX3 100

- ▶ Postępować w zilustrowany sposób (rys. **5**, strona 5).

CFX3 75DZ, CFX3 95DZ

- ▶ Postępować w zilustrowany sposób (rys. **6**, strona 6).

7.4 Podłączanie lodówki



UWAGA! Ryzyko uszkodzenia

- W celu ochrony urządzenia dostarczony wraz z nim kabel do zasilania prądem stałym wyposażony jest we wtyk z bezpiecznikiem. **Nie** należy usuwać wtyku zasilania prądem stałym z bezpiecznikiem.
Należy używać wyłącznie dostarczonego kabla zasilania prądem stałym.
- Przed ładowaniem akumulatora za pomocą szybkiej ładowarki należy odłączyć od niego lodówkę oraz inne odbiorniki energii elektrycznej.
Przebiecia mogą uszkodzić elektronikę urządzenia.

Podłączanie do akumulatora

- ▶ Postępować w zilustrowany sposób (rys. **7**, strona 7).

Podłączanie za pomocą przedłużonego, stałego okablowania prądu stałego (tylko CFX 3 100)

- ▶ Postępować w zilustrowany sposób (rys. **8**, strona 8).

Podłączanie do zasilania prądem przemiennym



NIEBEZPIECZEŃSTWO! Ryzyko porażenia prądem

- Nie dotykać wtyczek ani wyłączników wilgotnymi rękami lub stojąc na mokrej powierzchni.
- W przypadku korzystania z lodówki na pokładzie statku i zasilania jej z lądowej sieci prądu przemiennego pomiędzy siecią prądu przemiennego a lodówką należy zainstalować wyłącznik różnicowoprądowy.
Należy zasięgnąć porady odpowiednio przeszkolonego technika.

- ▶ Postępować w zilustrowany sposób (rys. **9**, strona 9).

7.5 Korzystanie z lodówki



UWAGA! Ryzyko przegrzania

Należy zawsze zapewniać dostateczną wentylację, aby umożliwić rozpraszanie wytwarzanego podczas pracy ciepła. Nie zakrywać otworów wentylacyjnych. Dbać o odpowiednią odległość urządzenia od ścian lub przedmiotów, zapewniając wystarczającą cyrkulację powietrza.



WSKAZÓWKA

W przypadku zasilania z akumulatora wyświetlacz automatycznie wyłączy się, jeżeli napięcie akumulatora jest niskie.

- Włączanie lodówki: rys. **10**, strona 9
- Wyłączanie lodówki: rys. **11**, strona 10

7.6 Korzystanie z wyświetlacza

Stany wyświetlacza (rys. **12**, strona 10)

Pozycja	Opis
A	Gotowość do pracy
B	Stan bez obciążenia
C	Zablokowany

Przegląd wyświetlacza: rys. **13**, strona 11

Nawigacja w menu

Wyróżnione menu jest wybrane.

- ▶ Nacisnąć , aby przejść wyżej.
- ▶ Nacisnąć , aby przejść niżej.

Wybór menu

- ▶ Nacisnąć , aby wybrać żądane menu.

Zmiana ustawień wentylatora

Wybrana jest wyróżniona wartość lub ustawienie.

- ▶ Nacisnąć \triangle , aby zwiększyć wybraną wartość lub wybrać poprzednie ustawienie.
- ▶ Nacisnąć ∇ , aby zmniejszyć wybraną wartość lub wybrać następne ustawienie.

Powrót do poprzedniego menu

- ▶ Nacisnąć \leftarrow , aby wrócić do poprzedniego menu.

7.7 Blokowanie i odblokowywanie wyświetlacza

- ▶ Nacisnąć \triangle i ∇ jednocześnie przez 3 s aby zablokować lub odblokować wyświetlacz (rys. **14**, strona 11).

7.8 Wybór jednostki temperatury

- ▶ Postępować w zilustrowany sposób (rys. **15**, strona 11).

7.9 Ustawianie temperatury



UWAGA! Ryzyko uszkodzenia przez zbyt niską temperaturę

Należy uważać, aby w lodówce znajdowały się tylko rzeczy lub produkty, które mogą być chłodzone do wybranej temperatury.

- ▶ Postępować w zilustrowany sposób (rys. **16**, strona 12).

7.10 Korzystanie z zabezpieczenia akumulatora

Urządzenie jest wyposażone w 3-stopniowe zabezpieczenie akumulatora. Zabezpieczenie akumulatora zapobiega nadmiernemu rozładowaniu, gdy urządzenie jest podłączone do akumulatora rozruchowego pojazdu lub maksymalizuje wykorzystanie akumulatora zasilającego.

Jeżeli lodówka jest używana przy wyłączonym zapłonie w pojeździe, automatycznie wyłącza się ona, gdy napięcie spadnie poniżej ustawionej wartości. Lodówka włącza się ponownie po naładowaniu akumulatora i osiągnięciu napięcia ponownego włączenia.



UWAGA! Ryzyko uszkodzenia

Jeśli urządzenie zostanie wyłączone przez układ ochrony akumulatora, oznacza to, że akumulator nie jest już w pełni naładowany. Unikać wielokrotnego uruchamiania. Należy pamiętać o ponownym naładowaniu akumulatora.

**WSKAZÓWKA**

Jeżeli lodówka jest zasilana z akumulatora rozruchowego, należy wybrać tryb układu monitorowania stanu akumulatora „MEDIUM” lub „HIGH”. Jeżeli lodówka jest podłączona do akumulatora pokładowego, wystarczający jest tryb układu ochrony stanu akumulatora „LOW”.

- Postępować w zilustrowany sposób (rys. **17**, strona 13).

7.11 Ustawianie jasności wyświetlacza

- Postępować w zilustrowany sposób (rys. **18**, strona 13).

7.12 Włączanie lub wyłączanie komór (tylko CFX 3 75DZ, CFX 3 95DZ)

Każdą strefę można aktywować indywidualnie lub można włączyć obie strefy.

- Postępować w zilustrowany sposób (rys. **19**, strona 14).

7.13 Korzystanie z lodownika (tylko CFX 3 55IM)

**WSKAZÓWKA**

- Niezależnie od ustawienia temperatury w komorze głównej, strefa lodownika jest przeznaczona do wytwarzania kostek lodu, jeśli lodownik jest włączony.
- Zużycie energii przez lodówkę wzrasta przy włączonym lodowniku. Dlatego należy wyłączać lodownik, jeśli nie jest potrzebny.
- Fabryczne ustawienie lodownika to stan WYŁĄCZONY.

- Postępować w zilustrowany sposób (rys. **20**, strona 14).

Napełnianie tacek na lód wodą

1. Wyjąć tacki na lód (rys. **21** 1, strona 15) z obudowy lodownika (rys. **21** 2, strona 15).
2. Zdjąć pokrywy tacek na lód, napełnić czystą wodą i ponownie założyć pokrywy, zwracając uwagę na to, aby uszczelka krawędziowa była dociśnięta dookoła.
3. Ponownie umieścić tacki na lód w obudowie lodownika i zamknąć wieko.

**WSKAZÓWKA**

Usunąć rozlaną wodę, która dostała się pod spód tacek. Pozwoli to ograniczyć odkładanie się lodu pod tacami i ułatwi ich wyjmowanie.

Wymowanie kostek lodu

- ▶ Otworzyć wieko obudowy wytwornicy lodu i chwycić przednią część tacek na lód.

**WSKAZÓWKA**

Usuwanie może wymagać użycia dodatkowej siły przy użyciu dwóch rąk w warunkach wysokiej wilgotności, która może powodować powstawanie lodu pod tacami na lód.

- ▶ Zdjąć pokrywę tacek i wyginać tacki, aby wydobyć z nich kostki lodu.

Wymowanie obudowy lodownika

Obudowę lodownika można demontować w celu czyszczenia lub gdy nie jest używana, aby zwiększyć przestrzeń użytkową wewnątrz lodówki:

- ▶ Podnieść obudowę na jednym końcu, aż zaczep się odłączy, a następnie wyjąć ją.
- ▶ Wykonać czynności w odwrotnej kolejności, naciskając zaczepy, aby zaskoczyły na swoje miejsca.

Wskazówki dotyczące korzystania z lodownika

- Lodownik wytwarza lód szybko przez kilka godzin po włączeniu, a następnie automatycznie przechodzi w tryb utrzymania lodu w celu zmniejszenia zużycia energii. Jeśli potrzebnych jest kilka partii lodu tak szybko, jak to możliwe, wyłączenie i ponowne włączenie lodownika spowoduje powrót do trybu szybkiego wytwarzania lodu. Powtórzyć czynności odpowiednio do potrzeb.
- Przy włączonej kostkarce do lodu utrzymanie niskich ustawień temperatury zamrażarki w komorze głównej w warunkach wysokiej temperatury otoczenia może nie być możliwe.

Czyszczenie i osuszanie lodownika

- ▶ Gdy lodownik nie jest używany, oczyścić i osuszyć tacki na lód oraz wewnątrz lodownika, aby zapobiec powstawaniu pleśni.

- ▶ Po dłuższym okresie nieużywania przemyć wnętrze tacek na lód za pomocą łagodnego roztworu płynu do mycia naczyń i spłukać czystą wodą przed użyciem.

7.14 Pobieranie aplikacji CFX3

Lodówkę można monitorować i sterować nią przez Bluetooth lub WiFi, używając aplikacji, którą można zainstalować na kompatybilnym urządzeniu.

- ▶ Aplikację CFX3 można pobrać z App Store lub Google Play:



Uwaga: aplikacja CFX3 może być niedostępna w niektórych krajach.

7.15 Konfiguracja sygnału Bluetooth i łączenie się z aplikacją

Lodówkę można monitorować i sterować nią za pośrednictwem łączności Bluetooth. W tym celu należy sparować lodówkę z urządzeniem obsługującym Bluetooth.



WSKAZÓWKA

- Parowanie należy wykonać z poziomu aplikacji CFX3, a nie w ustawieniach urządzenia.
- Do połączenia Bluetooth nie jest wymagane hasło.

- ▶ Postępować w zilustrowany sposób (rys. 22, strona 15).

7.16 Konfiguracja sygnału WiFi i łączenie się z aplikacją

Lodówkę można monitorować i sterować nią przez bezpośrednie połączenie WiFi z lodówką lub przez sieć WiFi.

- ▶ Postępować w zilustrowany sposób (rys. 23, strona 16), aby włączyć WiFi.
- ▶ Aby nawiązać bezpośrednie połączenie WiFi, należy przejść do ustawień urządzenia i wybrać lodówkę.
 - Nazwa WiFi lodówki zaczyna się od „CFX3”.
 - Ustawione domyślnie hasło brzmi „00000000”.
 - Nazwę WiFi i hasło można spersonalizować w aplikacji CFX3.

**WSKAZÓWKA**

Aby połączyć się przez sieć WiFi, należy przejść do opcji połączenia sieciowego w USTAWIENIACH aplikacji.

7.17 Zmiana nazwy CFX i hasła w aplikacji

- Nazwę urządzenia CFX można spersonalizować w aplikacji.
 - Ta sama dotyczy zarówno łączności Bluetooth, jak i WiFi.
 - W aplikacji można również spersonalizować hasło, które dotyczy tylko WiFi.
- Należy przejść do opcji „Nazwa CFX i hasło” w USTAWIENIACH aplikacji.

7.18 Resetowanie hasła aplikacji (tylko WiFi)

Hasło aplikacji można zresetować do ustawienia fabrycznego „00000000”.

- Postępować w zilustrowany sposób (rys. 23, strona 16).

7.19 Przywracanie ustawień fabrycznych

Funkcja resetowania zmienia wszystkie menu wyświetlacza i pola aplikacji na oryginalne ustawienia fabryczne.

- Postępować w zilustrowany sposób (rys. 24, strona 16).

7.20 Gniazdo USB do zasilania elektrycznego

Przyłącze USB można wykorzystywać w celu ładowania małych urządzeń (np. telefonów komórkowych lub odtwarzaczy mp3).

**WSKAZÓWKA**

Należy się upewnić, że małe urządzenie podłączone do przyłącza USB nadaje się do zasilania 5 V/2 A.

- Postępować w zilustrowany sposób (rys. 26, strona 17).

7.21 Odszranianie lodówki

Wilgoć może się osadzać na parowniku lub wewnątrz lodówki w postaci szronu. Powoduje to zmniejszenie wydajności chłodzenia. Należy wówczas w odpowiednim czasie odszronić urządzenie.

**UWAGA! Ryzyko uszkodzenia**

Do usuwania warstw lodu lub oddzielania przymarzniętej żywności nigdy nie używać twardych lub ostro zakończonych narzędzi.

Aby odszronić lodówkę, należy postępować w następujący sposób:

1. Opróżnić lodówkę.
2. W razie potrzeby umieścić zawartość w innym urządzeniu chłodniczym w celu utrzymania jej w odpowiedniej temperaturze.
3. Wyłączyć urządzenie.
4. Pozostawić otwartą pokrywę.
5. Zetrzeć wodę z roztopionego lodu.

7.22 Wymiana bezpiecznika prądu przemiennego

**NIEBEZPIECZEŃSTWO! Ryzyko porażenia prądem**

Przed wymianą bezpiecznika urządzenia należy odłączyć zasilanie i kabel przyłączeniowy.

1. Odłączyć urządzenie od zasilania.
2. Odłączyć przewód przyłączeniowy.
3. Podważyć wkładkę bezpiecznikową (rys. **4** 4, strona 4) wkrętakiem.
4. Wymienić uszkodzony szklany bezpiecznik na nowy takiego samego typu i o takich samych parametrach (szybki, 4 A, 250 V).
5. Z powrotem włożyć wkładkę bezpiecznikową do obudowy.
6. Ponownie podłączyć urządzenie do zasilania.

7.23 Wymiana bezpiecznika prądu stałego

1. Podważyć wkładkę bezpiecznikową (rys. **4** 3, strona 4) wkrętakiem.
2. Cofnąć osłonę bezpieczników i użyć haczyka, aby wymontować uszkodzony bezpiecznik szklany.
3. Włożyć nowy bezpiecznik o takich samych parametrach i takiego samego typu.
4. Z powrotem założyć osłonę bezpieczników.

7.24 Wymiana bezpiecznika wtyku prądu stałego

1. Zastąpić wadliwy bezpiecznik nowym bezpiecznikiem tego samego typu i o takich samych parametrach.
2. Postępować w zilustrowany sposób (rys. **27**, strona 17).

7.25 Wymiana płytki drukowanej oświetlenia



UWAGA! Ryzyko uszkodzenia

Aby uniknąć zagrożenia, wymianę lampki zlecać wyłącznie producentowi, w centrum serwisowym lub odpowiednio wykwalifikowanej osobie.

8 Czyszczenie i konserwacja



UWAGA! Ryzyko uszkodzenia

- Urządzenia nie wolno nigdy czyścić pod bieżącą wodą ani umieszczać w wodzie.
 - Do czyszczenia nie używać agresywnych środków czyszczących ani twardych przedmiotów, gdyż mogą one uszkodzić urządzenie chłodnicze.
- Urządzenie chłodnicze należy od czasu do czasu czyścić od wewnątrz i z zewnątrz wilgotną ściereczką.
- Upewnić się, że otwory wlotowe i wylotowe powietrza urządzenia nie są zabrudzone ani zakurzone, aby umożliwić odprowadzanie ciepła i uniknąć uszkodzenia urządzenia.

9 Usuwanie usterek

Usterka	Możliwa przyczyna	Proponowane rozwiązanie
Urządzenie nie działa (tryb prądu stałego, zapłon włączony).	W gnieździe zasilającym prądu stałego nie wykryto napięcia.	<ul style="list-style-type: none"> ▶ W większości pojazdów zapłon musi być włączony, aby do gniazda zasilającego prądu stałego dostarczane było napięcie.
	Gniazdo prądu stałego jest zabrudzone. Unieвозмоżliwia to prawidłowe przewodzenie prądu w złączu.	<ul style="list-style-type: none"> ▶ Jeśli wtyk urządzenia bardzo nagrzewa się w gnieździe prądu stałego, oznacza to, że należy wyczyścić gniazdo prądu stałego albo że wtyk nie został prawidłowo złożony.
	Bezpiecznik wtyku prądu stałego przepalił się.	<ul style="list-style-type: none"> ▶ Wymienić bezpiecznik we wtyku prądu stałego, patrz rozdz. „Wymiana bezpiecznika prądu stałego” na stronie 330.
	Bezpiecznik prądu stałego urządzenia przepalił się.	<ul style="list-style-type: none"> ▶ Wymienić bezpiecznik prądu stałego urządzenia, patrz rozdz. „Wymiana bezpiecznika prądu stałego” na stronie 330.
	Bezpiecznik pojazdu przepalił się.	<ul style="list-style-type: none"> ▶ Wymienić bezpiecznik w gnieździe prądu stałego pojazdu. Patrz instrukcja obsługi pojazdu.
Urządzenie nie działa (tryb prądu zmiennego).	W gnieździe prądu przemiennego nie ma napięcia.	<ul style="list-style-type: none"> ▶ Spróbować podłączyć urządzenie do innego gniazda.
	Bezpiecznik prądu przemiennego urządzenia przepalił się.	<ul style="list-style-type: none"> ▶ Wymienić bezpiecznik prądu przemiennego urządzenia, patrz rozdz. „Wymiana bezpiecznika prądu przemiennego” na stronie 330.
	Zintegrowany zasilacz prądu zmiennego jest uszkodzony.	<ul style="list-style-type: none"> ▶ Naprawy może dokonać tylko autoryzowany zakład serwisowy.
Wyświetlacz nie reaguje na naciśnięcia klawiszy.	Wyświetlacz jest zablokowany.	<ul style="list-style-type: none"> ▶ Odblokować wyświetlacz, patrz rozdz. „Blokowanie i odblokowywanie wyświetlacza” na stronie 325.

Usterka	Możliwa przyczyna	Proponowane rozwiązanie
Aplikacja nie może sterować urządzeniem.	Nie nawiązano połączenia Bluetooth ani WiFi.	<ul style="list-style-type: none"> ➤ Nawiązać połączenie Bluetooth, patrz rozdz. „Konfiguracja sygnału Bluetooth i łączenie się z aplikacją” na stronie 328, lub nawiązać połączenie WiFi, patrz rozdz. „Konfiguracja sygnału WiFi i łączenie się z aplikacją” na stronie 328.
Na wyświetlaczu pojawia się komunikat alarmowy lub kod ostrzegawczy.	–	<ul style="list-style-type: none"> ➤ Zob. poniższą tabelę.

Komunikaty alarmowe

Np. zob. rys. 25 A, strona 16.

Komunikat alarmowy	Opis	Możliwa przyczyna	Proponowane rozwiązanie
!ALERT - Wieko otwarte > 3 min	Wieko otwarte przez ponad 3 minuty	<ul style="list-style-type: none"> • Wieko nie jest w pełni domknięte • Usterka wewnętrzna 	<ul style="list-style-type: none"> ➤ Sprawdzić czy wieko jest w pełni domknięte ➤ Wymagana kontrola przez autoryzowany zakład serwisowy

Komunikat alarmowy	Opis	Możliwa przyczyna	Proponowane rozwiązanie
!ALERT - Niskie napięcie	Urządzenie przestało korzystać z prądu stałego z powodu niskiego napięcia	<ul style="list-style-type: none"> • Niewystarczające napięcie zasilające • Za niskie napięcie akumulatora • Wybrano zbyt wysokie ustawienie układu ochrony akumulatora 	<ul style="list-style-type: none"> ➤ Sprawdzić spadek napięcia z akumulatora do gniazdka i w razie potrzeby zwiększyć przekrój przewodów ➤ Sprawdzić akumulator i w razie potrzeby naładować go ➤ Wybrać niższe ustawienie układu ochrony stanu akumulatora
	Urządzenie przestało pracować z zasilaniem prądem stałym z powodu przekroczenia normalnego poziomu napięcia >31,5 V (mało prawdopodobne zdarzenie – tylko w celu ochrony układu elektronicznego – wykorzystywany jest ten sam komunikat alarmowy co w przypadku niskiego napięcia powyżej)	<ul style="list-style-type: none"> • Nieprawidłowa specyfikacja napięcia zasilania prądem stałym • Nieprawidłowe napięcie zasilania • Usterka wewnętrzna 	<ul style="list-style-type: none"> ➤ Upewnić się, że specyfikacja napięcia zasilania prądem stałym jest zgodna z tabliczką znamionową CFX3 ➤ Sprawdzić zasilanie napięciem stałym i naprawić je lub wymienić w razie uszkodzenia ➤ Wymagana kontrola przez autoryzowany zakład serwisowy

Kody ostrzegawcze

Np. zob. rys. 25 B, strona 16.

Kod ostrzegawczy	Usterka	Możliwa przyczyna	Proponowane rozwiązanie
!WARNING 32	Przekroczenie prądu wentylatora	Usterka wewnętrzna.	▶ Wyłączyć urządzenie na co najmniej 5 minut, a następnie uruchomić je ponownie. Jeśli problem nie ustępuje, wymagana jest kontrola przez autoryzowany zakład serwisowy
!WARNING 33	Niepowodzenie uruchomienia kompresora		
!WARNING 34	Niska prędkość kompresora	<ul style="list-style-type: none"> • Wysoka temperatura otoczenia • Zablockowany otwór wentylacyjny lub niewystarczający odstęp 	▶ Wyłączyć urządzenie na co najmniej 30 minut lub przenieść je w chłodniejsze miejsce, następnie uruchomić ponownie
!WARNING 35	Przekroczenie temperatury regulatora	<ul style="list-style-type: none"> • Usterka wewnętrzna 	▶ Oczyszczyć otwory wentylacyjne Wymagana kontrola przez autoryzowany zakład serwisowy
!WARNING 01	Otwarty obwód NTC; SZ i DZ WYSOKIE	Usterka wewnętrzna	Wymagana kontrola przez autoryzowany zakład serwisowy
!WARNING 11	Otwarty obwód NTC; DZ NISKIE		
!WARNING 02	Zwarcie NTC; SZ i DZ WYSOKIE		
!WARNING 12	Zwarcie NTC; DZ NISKIE		
!WARNING 09	Zawór DZ lub zawór lodownika uszkodzony		▶ Wyłączyć urządzenie na co najmniej 1 minutę, a następnie uruchomić je ponownie. Jeśli problem nie ustępuje, wymagana jest kontrola przez autoryzowany zakład serwisowy
!WARNING 03/43	Błąd komunikacji		

10 Gwarancja

Obowiązuje ustawowy okres gwarancji. W przypadku stwierdzenia uszkodzenia produktu należy skontaktować się z jego sprzedawcą lub z oddziałem producenta w danym kraju (patrz dometic.com/dealer).

W celu naprawy lub realizacji gwarancji konieczne jest przesłanie wraz z produktem następujących dokumentów:

- Kopii rachunku z datą zakupu
- Informacji o przyczynie reklamacji lub opisu wady

Uwaga: Samodzielne lub nieprofesjonalne wykonywanie napraw może powodować zagrożenia oraz doprowadzić do utraty gwarancji.

11 Utylizacja



OSTRZEŻENIE! Ryzyko zamknięcia się dziecka w urządzeniu

Przed utylizacją starego urządzenia chłodniczego należy:

- Zdemontować klapę.
- Pozostawić kosze w lodówce, aby dzieci nie mogły w łatwy sposób wejść do środka.

Recykling materiałów opakowaniowych



- ▶ Opakowanie należy wyrzucić do odpowiedniego pojemnika na odpady do recyklingu.

Recykling produktów z niewymiennymi bateriami, akumulatorami lub źródłami światła



- ▶ Jeśli produkt zawiera niewymienne baterie, akumulatory lub źródła światła, nie trzeba ich usuwać przed utylizacją.



- ▶ Jeśli produkt nie będzie już dalej wykorzystywany, należy dowiedzieć się w najbliższym zakładzie recyklingu lub od specjalistycznego przedstawiciela producenta, w jaki sposób można zutylizować produkt zgodnie z obowiązującymi przepisami.



- ▶ Produkt można zutylizować nieodpłatnie.

12 Dane techniczne



WSKAZÓWKA

Minimalnej temperatury podanej w punkcie „Zakres temperatur chłodzenia” nie można osiągnąć, jeśli temperatura otoczenia przekracza 32 °C (90 °F) w przypadku modeli CFX3 25/35/45/55/55IM/100 lub gdy temperatura otoczenia przekracza 30 °C (86 °F) w przypadku modeli CFX3 75DZ/95DZ (ustawienie niskie -22 °C / wysokie +4 °C).

Kontrola/certyfikaty:



	CFX3 25	CFX3 35
Napięcie zasilania:	12/24 V \equiv 100-240 V \sim	
Prąd znamionowy:	12 V \equiv : 6,5 A 24 V \equiv : 3,2 A 100 V \sim : 0,90 A 240 V \sim : 0,38 A	12 V \equiv : 7,5 A 24 V \equiv : 3,3 A 100 V \sim : 0,94 A 240 V \sim : 0,39 A
Zakres temperatur chłodzenia:	+20 °C do -22 °C (+68 °F do -8 °F)	
Klasa klimatyczna:	N, T	
Temperatura otoczenia:	+16 °C do +43 °C (+61 °F do +110 °F)	
Port ładowania USB:	5 V \equiv , 2 A	
Zakres częstotliwości:	WiFi: 2412 MHz – 2472 MHz / 2422 MHz – 2462 MHz Bluetooth/BLE: 2402 MHz – 2480 MHz	
Pasmo częstotliwości (WiFi):	2,4 GHz	
Moc wyjściowa RF:	WiFi: 16,62 dBm (802.11b), 16,23 dBm (802.11g), 16,45 dBm (802.11n20), 16,02 dBm (802.11n40) Bluetooth: 8,31 dBm Bluetooth LE: 6,67 dBm	
Ilość czynnika chłodniczego:	32 g	38 g
Ekwiwalent CO ₂ :	0,046 t	0,054 t
Potencjał tworzenia efektu cieplarnianego (GWP):	1430	
Wymiary (szer. x wys. x gł.) w mm (łącznie z uchwytami):	342 x 569 x 420	398 x 694 x 407
Masa:	12,7 kg	16,9 kg

	CFX 3 45	CFX 3 55
Napięcie zasilania:	12/24 V \equiv 100-240 V \sim	
Prąd znamionowy:	12 V \equiv : 8,2 A 24 V \equiv : 3,5 A 100 V \sim : 0,96 A 240 V \sim : 0,40 A	12 V \equiv : 8,7 A 24 V \equiv : 3,7 A 100 V \sim : 0,98 A 240 V \sim : 0,41 A
Zakres temperatur chłodzenia:	+20 °C do -22 °C (+68 °F do -8 °F)	
Klasa klimatyczna:	N, T	
Temperatura otoczenia:	+16 °C do +43 °C (+61 °F do +110 °F)	
Port ładowania USB:	5 V \equiv , 2 A	
Zakres częstotliwości:	WiFi: 2412 MHz – 2472 MHz / 2422 MHz – 2462 MHz Bluetooth/BLE: 2402 MHz – 2480 MHz	
Pasmo częstotliwości (WiFi):	2,4 GHz	
Moc wyjściowa RF:	WiFi: 16,62 dBm (802.11b), 16,23 dBm (802.11g), 16,45 dBm (802.11n20), 16,02 dBm (802.11n40) Bluetooth: 8,31 dBm Bluetooth LE: 6,67 dBm	
Ilość czynnika chłodniczego:	42 g	45 g
Ekwiwalent CO ₂ :	0,060 t	0,064 t
Potencjał tworzenia efektu cieplarnianego (GWP):	1430	
Wymiary (szer. x wys. x gł.) w mm (łącznie z uchwytami):	398 x 694 x 476	720 x 455 x 480
Masa:	18,7 kg	20,4 kg

	CFX3 55IM	CFX3 75DZ	CFX3 95DZ
Napięcie zasilania:	12/24 V \equiv 100-240 V \sim		
Prąd znamionowy:	12 V \equiv : 8,9 A 24 V \equiv : 3,8 A 100 V \sim : 1,00 A 240 V \sim : 0,42 A	12 V \equiv : 9,6 A 24 V \equiv : 4,2 A 100 V \sim : 1,12 A 240 V \sim : 0,47 A	12 V \equiv : 10,4 A 24 V \equiv : 4,6 A 100 V \sim : 1,22 A 240 V \sim : 0,51 A
Zakres temperatur chłodzenia:	+20 °C do -22 °C (+68 °F do -8 °F)		
Klasa klimatyczna:	N, T		
Temperatura otoczenia:	+16 °C do +43 °C (+61 °F do +110 °F)		
Port ładowania USB:	5 V \equiv , 2 A		
Zakres częstotliwości:	WiFi: 2412 MHz – 2472 MHz / 2422 MHz – 2462 MHz Bluetooth/BLE: 2402 MHz – 2480 MHz		
Pasma częstotliwości (WiFi):	2,4 GHz		
Moc wyjściowa RF:	WiFi: 16,62 dBm (802.11b), 16,23 dBm (802.11g), 16,45 dBm (802.11n20), 16,02 dBm (802.11n40) Bluetooth: 8,31 dBm Bluetooth LE: 6,67 dBm		
Ilość czynnika chłodniczego:	45 g	59 g	67 g
Ekwiwalent CO ₂ :	0,064 t	0,084 t	0,096 t
Potencjał tworzenia efektu cieplarnianego (GWP):	1430		
Wymiary (szer. x wys. x gł.) w mm (łącznie z uchwytami):	720 x 455 x 480	892 x 495 x 472	962 x 530 x 472
Masa:	21,3 kg	27,8 kg	29,8 kg

	CFX 3 100
Napięcie zasilania:	12/24 V \equiv 100-240 V \sim
Prąd znamionowy:	12 V \equiv : 10,8 A 24 V \equiv : 4,8 A 100 V \sim : 1,28 A 240 V: 0,53 A
Zakres temperatur chłodzenia:	+20 °C do -22 °C (+68 °F do -8 °F)
Klasa klimatyczna:	N, T
Temperatura otoczenia:	+16 °C do +43 °C (+61 °F do +110 °F)
USB:	5 V \equiv , 2 A
Zakres częstotliwości:	WiFi: 2412 MHz – 2472 MHz / 2422 MHz – 2462 MHz Bluetooth/BLE: 2402 MHz – 2480 MHz
Pasmo częstotliwości (WiFi):	2,4 GHz
Moc wyjściowa RF:	WiFi: 16,62 dBm (802.11b), 16,23 dBm (802.11g), 16,45 dBm (802.11n20), 16,02 dBm (802.11n40) Bluetooth: 8,31 dBm Bluetooth LE: 6,67 dBm
Ilość czynnika chłodniczego:	60 g
Ekwiwalent CO ₂ :	0,086 t
Potencjał tworzenia efektu cieplarnianego (GWP):	1430
Wymiary (szer. x wys. x gł.) w mm (łącznie z uchwytami):	962 x 530 x 472
Masa:	29,6 kg

Obieg czynnika chłodniczego zawiera R134a.

Produkt zawiera fluorowane gazy cieplarniane.

Agregat chłodniczy jest hermetycznie zamknięty.

Urządzenia radiowe Dometic CFX3 25 do CFX3 100 spełniają wymagania dyrektywy 2014/53/UE. Deklarację zgodności dla urządzenia można znaleźć na stronie documents.dometic.com.

Dôkladne si prečítajte tento návod a dodržiavajte všetky pokyny, usmernenia a varovania uvedené v tomto návode k výrobku, aby sa zaručilo, že výrobok sa vždy bude správne inštalovať, používať a udržiavať. Tento návod **MUSÍ** zostať priložený k výrobku.

Používaním tohto výrobku týmto potvrdzujete, že ste si dôkladne prečítali všetky pokyny, usmernenia a varovania a že rozumiete a súhlasíte s dodržiavaním všetkých uvedených podmienok. Súhlasíte, že tento výrobok budete používať len v súlade so zamýšľaným použitím a v súlade s pokynmi, usmerneniami a varovaniami uvedenými v tomto návode k výrobku, ako aj v súlade so všetkými platnými zákonmi a nariadeniami. V prípade, že si neprečítate a nebudete sa riadiť pokynmi a varovaniami uvedenými v tomto návode, môže mať za následok vaše poranenie alebo poranenie iných osôb, poškodenie vášho výrobku alebo poškodenie majetku v jeho blízkosti. Tento návod k výrobku vrátane pokynov, usmernení a varovaní, a súvisiaca dokumentácia môže podliehať zmenám a aktualizáciám. Najaktuálnejšie informácie o výrobku nájdete na adrese documents.dometic.com, dometic.com.

Obsah

1	Vysvetlenie symbolov	342
2	Bezpečnostné pokyny	343
3	Rozsah dodávky	346
4	Príslušenstvo	346
5	Používanie v súlade s určením	347
6	Opis činnosti	348
7	Obsluha	350
8	Čistenie a údržba	359
9	Odstraňovanie porúch	360
10	Záruka	363
11	Likvidácia	364
12	Technické údaje	364

1 Vysvetlenie symbolov



NEBZPEČENSTVO!

Bezpečnostný pokyn: Označuje nebezpečnú situáciu, ktorej následkom je smrť alebo vážne zranenie, ak sa jej nezabráni.



VÝSTRAHA!

Bezpečnostný pokyn: Označuje nebezpečnú situáciu, ktorej následkom môže byť smrť alebo vážne zranenie, ak sa jej nezabráni.

**UPOZORNENIE!**

Bezpečnostný pokyn: Označuje nebezpečnú situáciu, ktorej následkom môže byť malé alebo stredne ťažké zranenie, ak sa jej nezabráni.

**POZOR!**

Označuje situáciu, ktorej následkom môže byť poškodenie majetku, ak sa jej nezabráni.

**POZNÁMKA**

Doplňujúce informácie týkajúce sa obsluhy produktu.

2 Bezpečnostné pokyny



NEBZPEČENSTVO! Nedodržanie týchto varovaní bude mať za následok smrť alebo vážne poranenie.

Nebezpečenstvo úrazu elektrickým prúdom

- U lodí: Ak je zariadenie napájané z elektrickej siete, ubezpečte sa, že zdroj napájania je vybavený prúdovým chráničom (RCD), prúdovým chráničom s ističom (RCCB) alebo prerušovačom obvodu (GFCI). Montáž, najmä v potenciálne vlhkých priestoroch, musí byť v súlade so všetkými platnými montážnymi predpismi.
- Nikdy sa nedotýkajte holými rukami obnažených vodičov. To platí predovšetkým pri prevádzke prostredníctvom siete striedavého prúdu.
- Pred uvedením zariadenia do prevádzky dbajte na to, aby bolo suché prívodné vedenie a zástrčka.



VÝSTRAHA! Nedodržanie týchto varovaní môže mať za následok smrť alebo vážne poranenie.

Nebezpečenstvo úrazu elektrickým prúdom

- Nepoužívajte chladiace zariadenie, ak je viditeľné poškodené.
- Ak je elektrický kábel chladiaceho zariadenia poškodený, musí jeho výmenu za vhodný elektrický kábel vykonať výrobca alebo jeho servisný technik, aby sa zabránilo bezpečnostným rizikám.
- Opravy tohto chladiaceho zariadenia smie vykonávať len kvalifikovaný personál. Nesprávne opravy môžu zapríčiniť vážne riziká.
- Zariadenie pripájajte do zásuviek, ktoré zaručia správne pripojenie, najmä vtedy, keď je zariadenie potrebné uzemniť.

Nebezpečenstvo požiaru

- Pri umiestňovaní zariadenia sa ubezpečte, že napájací kábel nie je zachytený alebo poškodený.
- Neumiestňuje žiadne viacnásobné prenosné zásuvky alebo prenosné napájacie adaptéry na zadnú stranu zariadenia.
- Udržujte vetracie otvory na telese zariadenia alebo v zabudovaných konštrukciách nezablockované.
- Nepoužívajte žiadne mechanické predmety alebo iné prostriedky na urýchlenie procesu rozmrazovania, okrem prípadu, keď ich výrobca odporúča na tento účel.
- Neotvárajte ani nepoškodte chladiaci okruh.
- Nepoužívajte žiadne elektrické zariadenia v chladiacom zariadení, okrem prípadu, keď výrobca odporúča používanie týchto zariadení takýmto spôsobom.

Nebezpečenstvo ohrozenia zdravia

- Toto zariadenie smú používať deti od 8 rokov a osoby so zníženými psychickými, zmyslovými alebo mentálnymi schopnosťami a vedomosťami, keď sú pod dozorom alebo keď boli poučené o bezpečnom používaní zariadenia a chápu, aké riziká z toho vyplývajú.
- Deti vo veku od 3 do 8 rokov smú vkladať potraviny do chladiacich zariadení a tiež ich z nich vyberať.
- Dohliadnite na to, aby sa deti nehrali so zariadením.
- Čistenie a bežnú údržbu nesmú deti vykonávať bez dozoru.

Nebezpečenstvo výbuchu

- V chladiacom zariadení neskladujte látky, u ktorých hrozí nebezpečenstvo výbuchu napr. sprejové nádoby s horľavým hnacím plynom.



UPOZORNENIE! Nedodržanie týchto upozornení môže mať za následok drobné alebo stredne ťažké poranenie.

Nebezpečenstvo úrazu elektrickým prúdom

- Pred uvedením chladiaceho zariadenia do prevádzky dbajte na to, aby boli prívod a zástrčka suché.
- Chladiace zariadenie odpojte od zdroja napätia
 - Pred každým čistením a údržbou
 - Po každom použití

Nebezpečenstvo ohrozenia zdravia

Pre zabránenie kontaminácii potravín dodržte nasledujúce pokyny:

- Skontrolujte, či chladiaci výkon zariadenia zodpovedá požiadavkám potravín určených na chladenie.
- Potraviny sa smú skladovať len v originálnych baleniach alebo vhodných nádobách.
- Otvorenie chladiaceho zariadenia na dlhšiu dobu môže spôsobiť výrazné zvýšenie teploty v oddeleniach zariadenia.
- Pravidelne čistíte povrchy, ktoré môžu prísť do kontaktu s potravinami a prístupnými systémami na odvádzanie kondenzátu.
- Ak zariadenie ponecháte prázdne na dlhý čas:
 - Vypnite zariadenie.
 - Odmrazte zariadenie.
 - Zariadenie vyčistíte a usušte.
 - Nechajte otvorené veko, aby ste zabránili tvorbe plesní vnútri zariadenia.



POZOR! Nebezpečenstvo poškodenia

- Skontrolujte, či údaj o napätí na typovom štítku súhlasí s údajom na zdroji napájania.
- Chladiace zariadenie pripájajte iba nasledovne:
 - Pripojte pripájací kábel na jednosmerný prúd k zdroju jednosmerného prúdu vo vozidle
 - alebo pripojte pripájací kábel na striedavý prúd do zásuvky so striedavým prúdom.
- Konektor nikdy nevyťahujte zo zásuvky za kábel.
- Ak je chladiace zariadenie zapojené do zásuvky s jednosmerným prúdom, pred pripojením rýchlonabíjačky odpojte chladiace zariadenie a ostatné elektrické spotrebiče.
- Ak je chladiace zariadenie zapojené do zásuvky s jednosmerným prúdom, pri vypnutí motora odpojte alebo vypnite chladiace zariadenie. Inak sa môže vybiť batéria.
- Chladiace zariadenie nie je vhodné na prepravu žieravých látok alebo látok s obsahom rozpúšťadiel.
- Izolácia chladiaceho zariadenia obsahuje horľavý cyklopentán a vyžaduje si špeciálne postupy pri likvidácii. Po uplynutí jeho životnosti odovzdanie chladiaceho zariadenia na vhodnú recykláciu.

- Neumiestňujte chladiace zariadenie do blízkosti otvoreného plameňa alebo iných zdrojov tepla (ohrievače, priame slnečné žiarenie, plynové rúry atď.).
- **Riziko prehriatia!**
Ubezpečte sa, že po celú dobu je na všetkých stranách chladiaceho zariadenia minimálne 50 mm voľného priestoru na vetranie. Neblokujte vetrací priestor žiadnymi predmetmi, ktoré by mohli prekážať prúdeniu vzduchu k chladiacim súčiastkam.
Neumiestňujte chladiace zariadenie do uzavretých priehradiek alebo priestorov bez prúdenia alebo s minimálnym prúdením vzduchu.
- Do vnútorného zásobníka neplňte ľad ani žiadne kvapaliny.
- Chladiace zariadenie nikdy neponárajte do vody.
- Chráňte chladiace zariadenie a káble pred vysokými teplotami a vlhkosťou.
- Zariadenie nevystavujte dažďu.

3 Rozsah dodávky

Položka na obr. 1, strane 3	Počet	Opis
1	1	Chladiaci box
2	1	Pripájací kábel pre prípojku s jednosmerným prúdom
3	1	Pripájací kábel pre prípojku so striedavým prúdom

4 Príslušenstvo

K dispozícii ako príslušenstvo (nie je súčasťou dodávky):

Označenie	Č. výr.	Model
Ochranný obal		
CFX3 25PC	9600028749	CFX3 25
CFX3 35PC	9600028455	CFX3 35
CFX3 45PC	9600028456	CFX3 45

Označenie	Č. výr.	Model
CFX3 55PC	9600028457	CFX3 55
		CFX3 55IM
CFX3 75PC	9600028458	CFX3 75DZ
CFX3 95PC	9600028459	CFX3 95DZ
CFX3 100PC	9600028460	CFX3 100
Plnovýsuv chladničky		
CFX3 SLD3545	9600028548	CFX3 35
		CFX3 45
CFX3 SLD55	9600028549	CFX3 55
		CFX3 55IM
CFX3 SLD75	9600028550	CFX3 75DZ
CFX3 SLD95100	9600028551	CFX3 95DZ
		CFX3 100
Aplikácia CFX3	–	vhodná pre všetky modely
PLB40	9600012878	vhodná pre všetky modely

Majte na pamäti, že aplikácia CFX3 nemusí byť dostupná vo vašej krajine.

5 Používanie v súlade s určením

Chladiace zariadenie je vhodné na chladenie potravín. Chladiace zariadenie je skonštruované na pripojenie k palubnému zdroju napájania jednosmerným prúdom vozidla alebo člna, k pomocnej batérii s jednosmerným prúdom alebo k sieti so striedavým prúdom.

Chladiace zariadenie je vhodné na kempingové účely.

Chladiace zariadenie je určené na použitie v domácnosti a na podobné použitie, napríklad

- v kuchynkách pre zamestnancov v obchodoch, kanceláriách a iných pracovných prostrediach,
- na chalupách,

- zákazníkmi v hoteloch, motelloch a v iných typoch ubytovacích zariadení,
- v zariadeniach typu Bed and Breakfast,
- v katering alebo podobných veľkoobchodných zariadeniach.

Tento výrobok je vhodný iba na zamýšľané použitie a použitie v súlade s týmto návodom.

Tento návod obsahuje informácie, ktoré sú nevyhnutné pre správnu inštaláciu a/alebo obsluhu výrobku. Chybná inštalácia a/alebo nesprávna obsluha či údržba bude mať za následok neuspokojivý výkon a možnú poruchu.

Výrobca nenesie žiadnu zodpovednosť za akékoľvek poranenia či škody na výrobku spôsobené:

- nesprávnou montážou alebo pripojením vrátane nadmerného napätia
- nesprávnou údržbou alebo použitím iných ako originálnych náhradných dielov poskytnutých výrobcom
- zmeny produktu bez výslovného povolenia výrobcu
- použitie na iné účely než na účely opísané v návode

Firma Dometic si vyhradzuje právo na zmenu vzhľadu a technických parametrov výrobku.

6 Opis činnosti

Chladienie sa uskutočňuje prostredníctvom takmer bezúdržbového chladiaceho okruhu s kompresorom. Dostatočná izolácia a výkonný kompresor zaručujú účinné a rýchle chladienie.

Chladiaci box je určený na mobilné použitie.

Chladiaci box vydrží krátkodobý náklon 30°.

6.1 Rozsah funkcií













- Zdroj napájania s prioritným obvodom na pripojenie k zdroju so striedavým napätím
- Trojstupňový indikátor batérie na ochranu batérie vozidla
- Displej so zobrazením teploty v °C a °F
- Nastavenie teploty v krokoch po 1 °C (1 °F)
- Integrovaná funkcia WiFi a Bluetooth, vďaka čomu je možné ovládanie s použitím aplikácie

- Sklopné prenosné rukoväte
- USB nabíjačka pre prenosné zariadenia, ako napríklad mobilné telefóny
- Vyberateľný vkladací kôš
- **Iba model CFX3 55IM:** Výrobník ľadu

6.2 Ovládacie a indikačné prvky

Západka veka: obr. 2 1, strane 3

Ovládací panel (obr. 3, strane 4)

Položka	Opis	Vysvetlenie
1		Zapne chladiaci box, keď sa tlačidlo krátko stlačí Vypne chladiaci box, keď sa tlačidlo stlačí na tri sekundy Návrat do hlavného menu
2	Displej	Zobrazuje informácie AC : Sieť striedavého napätia je pripojená DCV : Sieť jednosmerného napätia je pripojená  : Bluetooth je aktivované  : WiFi je aktivovaná  : Displej je uzamknutý  : Kompresor beží  : Výrobník ľadu pracuje (iba model CFX3 55IM)
3		Stlačte  na prechádzanie nahor alebo na zvýšenie zvolenej hodnoty. Stlačte  na prechádzanie nadol alebo na zníženie zvolenej hodnoty. Súčasne stlačte  a  na 3 s pre uzamknutie alebo odomknutie displeja.
4		Stlačte pre voľbu menu alebo uloženie zvolenej hodnoty.

Zásuvkové prípojky (obr. 4, strane 4):

Položka	Opis
1	Prípojná zásuvka napájania striedavým napätím
2	Prípojná zásuvka napájania jednosmerným napätím
3	Držiak poistky pre jednosmerný prúd
4	Držiak poistky pre striedavý prúd

7 Obsluha

Aby ste predišli plytvaniu potravinami, vezmite na vedomie nasledujúce:

- Zabráňte kolísaniu teploty v čo najväčšej možnej miere. Chladiace zariadenie otvárajte iba tak často a na takú dobu, ako je nevyhnutné. Skladujte potraviny tak, aby vzduch stále mohol dobre cirkulovať.
- Prispôsobte teplotu množstvu a druhu potravín.
- Potraviny dokážu ľahko absorbovať alebo uvoľňovať pachy či chute. Potraviny vždy skladujte zakryté alebo v uzavretých nádobách/flašiach.

7.1 Pred prvým použitím

**POZNÁMKA**

Pred uvedením chladiaceho boxu do prevádzky by ste ho z hygienických dôvodov mali vyčistiť zvonku a zvnútra vlhkou handričkou (pozri tiež kap. „Čistenie a údržba“ na strane 359).

7.2 Úspora energie

- Vyberte si dobre odvetrané miesto, ktoré je chránené pred priamym slnečným svetlom.
- Teplé jedlá nechajte pred vložením do chladiaceho zariadenia najprv vychladnúť.
- Chladiace zariadenie neotvárajte častejšie, ako je to potrebné.
- Chladiace zariadenie nenechávajte otvorené dlhšie, ako je nevyhnutné.
- Ak chladiaci box disponuje košom: Pre optimálnu spotrebu energie umiestnite koš podľa jeho umiestnenia pri dodaní.
- Pravidelne kontrolujte, či tesnenie veka stále pevne drží.

7.3 Zmena smeru otvárania veka

CFX3 55, CFX3 55IM, CFX3 100

- Postupujte podľa obrázka (obr. **5**, strane 5).

CFX3 75DZ, CFX3 95DZ

- Postupujte podľa obrázka (obr. **6**, strane 6).

7.4 Pripojenie chladiaceho boxu



POZOR! Nebezpečenstvo poškodenia

- Na ochranu zariadenia sa kábel na jednosmerný prúd dodáva s poistkou vo vnútri zástrčky. **Neodstraňujte** zástrčku na jednosmerný prúd s poistkou.
Používajte len dodaný kábel na jednosmerný prúd.
- Pred pripojením batérie k rýchlonabíjačke odpojte chladiaci box a iné spotrebiče od batérie.
Prepätie môže poškodiť elektroniku zariadenia.

Pripojenie k batérii

- Postupujte podľa obrázka (obr. **7**, strane 7).

Pripojenie pomocou predĺžených neodpojiteľných káblov jednosmerného prúdu (iba model CFX3 100)

- Postupujte podľa obrázka (obr. **8**, strane 8).

Pripojenie k sieti striedavého napätia



NEBZPEČENSTVO! Nebezpečenstvo úrazu elektrickým prúdom

- Nikdy nemanipulujte s konektormi a spínačmi, keď máte mokré ruky alebo stojíte vo vode.
- Keď prevádzkujete chladiaci box na palube lode zo siete striedavého napätia, musíte v každom prípade medzi napájanie striedavým prúdom a chladiaci box zapojiť prúdový chránič.
Poradte sa s kvalifikovaným odborníkom.

- Postupujte podľa obrázka (obr. **9**, strane 9).

7.5 Použitie chladiaceho boxu



POZOR! Riziko prehriatia

Zabezpečte po celú dobu dostatočné vetranie, aby teplo vytvárané počas prevádzky mohlo byť odvádzané. Dbajte na to, aby vetracie otvory neboli zakryté. Zabezpečte, aby zariadenie bolo v dostatočnej vzdialenosti od stien alebo predmetov, takže bude zaručená cirkulácia vzduchu.



POZNÁMKA

Pri napájaní z batérie sa displej automaticky vypne, ak je napätie batérie nízke.

- Zapnutie chladiaceho boxu: obr. **10**, strane 9
- Vypnutie chladiaceho boxu: obr. **11**, strane 10

7.6 Používanie displeja



Stavy displeja (obr. **12**, strane 10)

Položka	Opis
A	Pripravené na prevádzku
B	Kľudový režim
C	Uzamknutý

Prehľad displeja: obr. **13**, strane 11

Prechádzanie cez menu

Zvýraznené menu je zvolené.



- ▶ Stlačte  na prechádzanie nahor.
- ▶ Stlačte  na prechádzanie nadol.

Výber menu

- ▶ Stlačte  pre výber požadovaného menu.

Zmena nastavení



Zvýraznená hodnota alebo zvýraznené nastavenie je zvolené.

- ▶ Stlačte  pre zvýšenie zvolenej hodnoty alebo na výber predchádzajúceho nastavenia.
- ▶ Stlačte  pre zníženie zvolenej hodnoty alebo na výber nasledujúceho nastavenia.

Návrat do predchádzajúceho menu

- ▶ Stlačte  pre návrat do predchádzajúceho menu bez uloženia.

7.7 Uzamknutie/odmoknutie displeja

- ▶ Súčasne stlačte  a  na 3 s pre uzamknutie alebo odomknutie displeja (obr. 14, strane 11).

7.8 Voľba jednotky teploty

- ▶ Postupujte podľa obrázka (obr. 15, strane 11).

7.9 Nastavenie teploty



POZOR! Nebezpečenstvo poškodenia následkom nadmerne nízkej teploty

Dbajte na to, aby sa v chladiacom zariadení nachádzali len predmety, príp. tovar, ktoré sa môžu chladiť na zvolenú teplotu.

- ▶ Postupujte podľa obrázka (obr. 16, strane 12).

7.10 Použitie ochrany batérie

Zariadenie je vybavené s 3-stupňovou ochranou batérie. Ochrana batérie zabráňuje nadmernému vybitiu, keď je zariadenie pripojené k štartovacej batérie vozidla alebo maximalizuje použitie napájacej batérie.

Ak sa chladiaci box používa pri vypnutom zapalovaní vozidla, samočinne sa vypne hneď, ako napájacie napätie klesne pod nastavenú hodnotu. Chladiaci box sa znova zapne hneď, ako sa nabitím batérie dosiahne znovuzapínacie napätie.



POZOR! Nebezpečenstvo poškodenia

Pri vypnutí ochranou batérie už batéria nemá svoju plnú kapacitu nabitia. Vyhnite sa opakovanému štartovaniu. Postarajte sa, aby sa batéria opäť nabila.



POZNÁMKA

Keď je chladiaci box napájaný štartovacou batériou, zvolte režim ochrany batérie „MEDIUM“ alebo „HIGH“. Keď je chladiaci box pripojený k napájacej batérii, ideálnou voľbou je režim ochrany batérie „LOW“.

- Postupujte podľa obrázka (obr. **17**, strane 13).

7.11 Nastavenie jasu displeja

- Postupujte podľa obrázka (obr. **18**, strane 13).

7.12 Zapnutie alebo vypnutie priehradok (iba modely CFX 3 75DZ, CFX 3 95DZ)

Každú zónu môžete aktivovať samostatne alebo ich môžete aktivovať obidve.

- Postupujte podľa obrázka (obr. **19**, strane 14).

7.13 Použitie výrobníka ľadu (iba model CFX 3 55IM)



POZNÁMKA

- Nezávisle od nastavenia teploty hlavnej priehradky je zóna výrobníka ľadu určená na výrobu ľadových kociek, ak je výrobník ľadu zapnutý.
- So zapnutým výrobníkom ľadu sa zvyšuje spotreba energie chladiaceho boxu. Z tohto dôvodu vypínajte výrobník ľadu, keď ho nepoužívate.
- Výrobné nastavenie výrobníka ľadu je VYPNUTÝ.

- Postupujte podľa obrázka (obr. **20**, strane 14).

Nalievanie vody do misiek na ľad

1. Vyberte misky na ľad (obr. **21** 1, strane 15) z puzdra výrobníka ľadu (obr. **21** 2, strane 15).
2. Odoberte kryty z misiek na ľad, naplňte ich čistou vodou a znovu nasadte kryty, pričom dbajte na to, aby ste tesnenie zatlačili po celom okraji misiek.

3. Misky na ľad znovu umiestnite do puzdra výrobníka ľadu a zatvorte veko.

**POZNÁMKA**

Ak je pod miskami na ľad rozliata voda, utrite ju dosucha. Minimalizuje sa tak tvorba námrazy pod miskami a ich vyberanie bude jednoduchšie.

Vybratie ľadových kociek

► Otvorte veko puzdra výrobníka ľadu a misky na ľad zdvihnite za prednú časť.

**POZNÁMKA**

Vybratie si môže vyžadovať väčšiu silu s použitím oboch rúk v prípade vyššej vlhkosti vzduchu, následkom čoho sa pod miskami na ľad môže vytvoriť ľad.

► Odoberte kryty misiek na ľad a skrútením misiek uvoľníte kocky ľadu.

Vybratie puzdra výrobníka ľadu

Puzdro výrobníka ľadu je možné vybrať kvôli čisteniu alebo ak sa nepoužíva, aby sa zväčšil využiteľný priestor vnútri chladiaceho boxu:

- Zdvihnite puzdro na jednom konci, kým sa úchyt neuvoľní zo spony, potom ho vytiahnite.
- Pri opätovnom vkladaní zatlačte na úchyty, aby puzdro zapadlo na svoje miesto.

Tipy na použitie výrobníka ľadu

- Po zapnutí výrobník ľadu za niekoľko hodín rýchlo vyrobí ľad a potom sa automaticky prepne do režimu uchovávania ľadu kvôli zníženiu spotreby energie. Ak čo najrýchlejšie potrebujete niekoľko dávok ľadu, vypnutím a opätovným zapnutím sa výrobník ľadu nastaví späť do režimu rýchlej výroby ľadu. Opakujte podľa potreby.
- V podmienkach vysokej teploty okolia so zapnutým výrobníkom ľadu nemusia zostať zachované nastavenia nízkej teploty mrazničky v hlavnej priehradky.

Čistenie a sušenie výrobníka ľadu

- Ak výrobník ľadu nepoužívate, vyčistíte a vysušte misky na ľad a vnútro puzdra výrobníka ľadu, aby ste predišli tvorbe plesní.
- Ak misky na ľad dlhšie nepoužívate, pred použitím vyčistíte vnútro misiek na ľad s jemným roztokom prípravku na umývanie riadu a vypláchnite ich čistou vodou.

7.14 Stiahnutie aplikácie CFX 3

Chladiaci box je možné monitorovať a ovládať prostredníctvom Bluetooth alebo WiFi s pomocou aplikácie, ktorú si môžete nainštalovať na kompatibilné zariadenie.

► Stiahnite si aplikáciu CFX 3 z App Store alebo Google Play:



Majte na pamäti, že aplikácia CFX3 nemusí byť dostupná vo vašej krajine.

7.15 Nastavenie signálu Bluetooth a pripojenie k aplikácii

Chladiaci box je možné monitorovať a ovládať prostredníctvom Bluetooth. Kvôli tomu musíte chladiaci box spárovať s vaším Bluetooth zariadením.



POZNÁMKA

- Párovanie sa musí vykonať v aplikácii CFX3, nie v nastaveniach zariadenia.
- Bluetooth spojenie si nevyžaduje heslo.

► Postupujte podľa obrázka (obr. **22**, strane 15).

7.16 Nastavenie WiFi signálu a pripojenie k aplikácii

Chladiaci box je možné monitorovať a ovládať prostredníctvom priameho WiFi spojenie s chladiacim boxom alebo prostredníctvom WiFi siete.

► Pri zapnutí WiFi postupujte nasledovne (obr. **23**, strane 16).

- Pre priame WiFi spojenie s chladiacim boxom prejdite do nastavení zariadenia a zvolte si svoj chladiaci box.
 - Názov WiFi vášho chladiaceho boxu začína s „CFX3“.
 - Prednastavené heslo je „**00000000**“.
 - V aplikácii CFX 3 si môžete personalizovať názov WiFi a heslo.



POZNÁMKA

Pre pripojenie prostredníctvom WiFi siete prejdite do „Pripojenie siete“ v NASTAVENIACH aplikácie.

7.17 Zmena názvu CFX a hesla v aplikácii

- V aplikácii si môžete personalizovať názov vášho CFX.
 - Rovnaký názov platí pre Bluetooth aj WiFi.
 - Tiež si môžete personalizovať svoje heslo v aplikácii – platí len pre WiFi.
- Prejdite do „Názov a heslo CFX“ v NASTAVENIACH aplikácie.

7.18 Resetovanie hesla aplikácie (iba WiFi)

Heslo aplikácie môžete obnoviť na výrobné nastavenie „00000000“.

- Postupujte podľa obrázka (obr. 23, strane 16).

7.19 Obnovenie výrobných nastavení

Funkcia resetovania obnoví všetky menu displeja a polia aplikácie na pôvodné výrobné nastavenia.

- Postupujte podľa obrázka (obr. 24, strane 16).

7.20 USB pripojenie pre napájanie

USB pripojenie môžete použiť na nabíjanie malých prístrojov (napr. mobilné telefóny a MP3 prehrávače).



POZNÁMKA

Uistite sa, že drobný spotrebič pripojený k USB pripojeniu, je vhodný na prevádzku s 5 V/2 A.

- Postupujte podľa obrázka (obr. 26, strane 17).

7.21 Odmrazenie chladiaceho boxu

Vlhkosť vzduchu môžu vo vnútri chladiaceho zariadenia alebo na výparníku vytvárať námrazu. Tým sa znižuje chladiaci výkon. Zariadenie včas odmrázte, aby ste tomu zabránili.



POZOR! Nebezpečenstvo poškodenia

Na odstránenie vrstvy námrazy alebo uvoľnenie primrznutých predmetov nepoužívajte tvrdé alebo špicaté nástroje.

Pri odmrazovaní chladiaceho boxu postupujte nasledovne:

1. Vyberte obsah chladiaceho boxu.
2. V prípade potreby ho uskladnite v inom chladiacom zariadení, aby zostal chladený.
3. Vypnite zariadenie.
4. Veko nechajte otvorené.
5. Utrite rozmrazenú vodu.

7.22 Výmena poistky striedavého prúdu



NEBZPEČENSTVO! Nebezpečenstvo úrazu elektrickým prúdom

Pred výmenou poistky zariadenia odpojte zdroj napájania a pripájacie káble.

1. Odpojte prívod elektrickej energie do zariadenia.
2. Vytiahnite pripájací kábel.
3. Vypáčte vložku poistky (obr. **4** 4, strane 4) s pomocou skrutkovača.
4. Vymeňte chybnú sklenenú poistku za novú poistku rovnakého typu a s rovnakou hodnotou (rýchla, 4 A, 250 V).
5. Zatláčajte poistkovú vložku znova naspäť do krytu.
6. Znovu pripojte prívod elektrickej energie do zariadenia.

7.23 Výmena poistky jednosmerného prúdu

1. Vypáčte kryt poistky (obr. **4** 3, strane 4) s pomocou skrutkovača.
2. Vyklopte kryt poistky dozadu a s pomocou háku vyberte chybnú nožovú poistku.
3. Vložte novú poistku rovnakého typu a s rovnakou hodnotou.
4. Znovu nasadíte kryt poistky.

7.24 Výmena poistky zástrčky na jednosmerný prúd

1. Vymeňte chybnú poistku za novú poistku rovnakého typu a s rovnakou hodnotou.
2. Postupujte podľa obrázka (obr. **27**, strane 17).

7.25 Výmena dosky svetelných vodičov



POZOR! Nebezpečenstvo poškodenia

Kontrolku smie vymeniť len výrobca, servisný technik alebo osoba s podobnou kvalifikáciou, aby sa zabránilo nebezpečenstvu.

8 Čistenie a údržba



POZOR! Nebezpečenstvo poškodenia

- Chladiace zariadenie nikdy nečistíte pod tečúcou vodou alebo dokonca vo vode.
- Na čistenie nepoužívajte ostré čistiace prostriedky alebo tvrdé predmety, pretože by mohli poškodiť chladiace zariadenie.

- Vyčistíte chladiace zariadenie zvnútra a zvonku príležitostne vlhkou handričkou.
- Zabezpečte, aby vetracie a odvzdušňovacie otvory zariadenia boli bez prachu a nečistôt, aby sa teplo vznikajúce pri prevádzke mohlo odvádzať a aby sa zariadenie nepoškodilo.

9 Odstraňovanie porúch

Porucha	Možná príčina	Návrh riešenia
Zariadenie nefunguje (režim jednosmerného prúdu, zapalovanie zapnuté).	V zásuvke s jednosmerným prúdom nebolo namerané žiadne napätie.	► Vo väčšine vozidiel musí byť zapnuté zapalovanie, aby do zásuvky s jednosmerným prúdom bolo privádzané napätie.
	Výstup s jednosmerným prúdom je znečistený. To má za následok zlý elektrický kontakt.	► Keď sa zástrčka zariadenia vo výstupe s jednosmerným prúdom veľmi zohreje, musí sa buď vyčistiť výstup s jednosmerným prúdom alebo zástrčka pravdepodobne nie je správne zmontovaná.
	Poistka zástrčky na jednosmerný prúd je prehorená.	► Vymeňte poistku v zástrčke na jednosmerný prúd, pozri kap. „Výmena poistky jednosmerného prúdu“ na strane 358.
	Poistka jednosmerného prúdu zariadenia prehorela.	► Vymeňte poistku jednosmerného prúdu zariadenia, pozri kap. „Výmena poistky jednosmerného prúdu“ na strane 358.
Zariadenie nefunguje (režim striedavého prúdu).	Poistka vozidla je prehorená.	► Vymeňte poistku výstupu s jednosmerným prúdom vozidla. Pozrite si návod na obsluhu vášho vozidla.
	Zásuvka striedavého napätia nevedie napätie.	► Vyskúšajte inú zásuvku.
	Poistka striedavého prúdu zariadenia prehorela.	► Vymeňte poistku striedavého prúdu zariadenia, pozri kap. „Výmena poistky striedavého prúdu“ na strane 358.
Displej nereaguje na stláčanie tlačidiel.	Integrovaný adaptér striedavého prúdu je chybný.	► Opravu môže vykonať iba autorizované servisné stredisko.
	Displej je uzamknutý.	► Odomknite displej, pozri kap. „Uzamknutie/odmoknutie displeja“ na strane 353.

Porucha	Možná príčina	Návrh riešenia
Aplikácia nemôže ovládať zariadenie.	Bluetooth alebo WiFi nie je pripojené.	► Pripojte Bluetooth, pozri kap. „Nastavenie signálu Bluetooth a pripojenie k aplikácii“ na strane 356, alebo pripojte WiFi, pozri kap. „Nastavenie WiFi signálu a pripojenie k aplikácii“ na strane 356.
Na displeji sa zobrazí poplašné hlásenie alebo kód varovania.	–	► Pozri tabuľku nižšie.

Poplašné hlásenia

Napr. pozri obr. **25** A, strane 16.

Poplašné hlásenie	Opis	Možná príčina	Návrh riešenia
!POPLACH - Veko otvorené > 3 min	Veko otvorené dlhšie ako 3 minúty	<ul style="list-style-type: none"> • Veko nie je úplne zatvorené a zaistené • Interná chyba 	<ul style="list-style-type: none"> ► Skontrolujte, či je veko úplne zatvorené a zaistené ► Potrebná kontrola v autorizovanom servisnom stredisku

Poplašné hlásenie	Opis	Možná príčina	Návrh riešenia
!POPLACH - Nízke napätie	Zariadenie prestalo fungovať na jednosmerný prúd kvôli nízkemu napätiu	<ul style="list-style-type: none"> Nedostatočné napájacie napätie Napätie batérie je príliš nízke Ochrana batérie je nastavená na príliš vysokú hodnotu. 	<ul style="list-style-type: none"> Skontrolujte pokles napätia z batérie do zásuvky a v prípade potreby zväčšite prierez kábla Urobte test batérie a v prípade potreby ju nabite Zvoľte nižšie nastavenie ochrany batérie.
	Zariadenie prestalo fungovať na jednosmerný prúd kvôli abnormálne vysokému napätiu >31,5 V (Nepravdepodobná udalosť – iba pre ochranu elektroniky – používa rovnaké poplašné hlásenie ako nízke napätie vyššie)	<ul style="list-style-type: none"> Nesprávna špecifikácia jednosmerného napájacieho napätia Chybné napájacie napätie Interná chyba 	<ul style="list-style-type: none"> Ubezpečte sa, že jednosmerné napájacie napätie sa zhoduje s typovým štítok výrobku CFX 3 Skontrolujte jednosmerné napájacie napätie, ak je chybné, vykonajte opravu alebo výmenu Potrebná kontrola v autorizovanom servisnom stredisku

Kódy varovania

Napr. pozri obr. **25** B, strane 16.

Kód varovania	Porucha	Možná príčina	Návrh riešenia
!VAROVANIE 32	Nadmerný prúd ventilátora	Interná chyba.	<ul style="list-style-type: none"> Vypnite zariadenie aspoň na 5 min., potom ho reštartujte. Ak problém pretrváva, je potrebná kontrola v autorizovanom servisnom stredisku
!VAROVANIE 33	Neúspešný štart kompresora		<ul style="list-style-type: none"> Potrebná kontrola v autorizovanom servisnom stredisku

Kód varovania	Porucha	Možná príčina	Návrh riešenia
!VAROVANIE 34	Nízke otáčky kompresora	<ul style="list-style-type: none"> Vysoká teplota okolia 	<ul style="list-style-type: none"> ➤ Vypnite zariadenie aspoň na 30 min., alebo ho premiestnite na chladnejšie miesto, potom ho reštartujte
!VAROVANIE 35	Nadmerná teplota riadenia	<ul style="list-style-type: none"> Vetrací otvor zablokovaný alebo nedostatočná vzdialenosť Interná chyba 	<ul style="list-style-type: none"> ➤ Vyčistíte vetracie otvory Potrebná kontrola v autorizovanom servisnom stredisku
!VAROVANIE 01	NTC rozpojený obvod JZ (jednotlivá zóna) a DZ (duálna zóna) VEĽKÁ	Interná chyba	Potrebná kontrola v autorizovanom servisnom stredisku
!VAROVANIE 11	NTC rozpojený obvod DZ MALÁ		
!VAROVANIE 02	NTC skrat JZ a DZ VEĽKÁ		
!VAROVANIE 12	NTC skrat DZ MALÁ		
!VAROVANIE 09	Chybný ventil duálnej zóny (DZ) alebo ventil výrobníka ľadu		<ul style="list-style-type: none"> ➤ Vypnite zariadenie aspoň na 1 min., potom ho reštartujte. Ak problém pretrváva, je potrebná kontrola v autorizovanom servisnom stredisku
!VAROVANIE 03/43:	Chyba komunikácie		

10 Záruka

Platí zákonom stanovená záručná lehota. Ak je výrobok poškodený, obráťte sa na svojho predajcu alebo pobočku výrobcu vo svojej krajine (pozri dome-tic.com/dealer).

Ak žiadate o vybavenie opravy alebo nárokov vyplývajúcich zo záruky, k zaslanému produktu musíte priložiť nasledujúce dokumenty:

- Kópiu faktúry s dátumom kúpy,
- Dôvod reklamácie alebo opis chyby.

Upozorňujeme Vás, že samooprava alebo neodborná oprava môže mať za následok ohrozenie bezpečnosti a zánik záruky.

11 Likvidácia



VÝSTRAHA! Riziko uväznenia dieťaťa

Pred likvidáciou vášho starého chladiaceho zariadenia:

- Odmontujte veko.
- Nechajte košíky na svojom mieste, aby deti nemohli ľahko vliezť dnu.

Recyklácia obalového materiálu



- Obalový materiál dávajte podľa možnosti do príslušného recyklovateľného odpadu.

Recyklácia výrobkov s integrovanými batériami, nabíjateľnými batériami alebo svetelnými zdrojmi



- Ak výrobok obsahuje integrované batérie, nabíjateľné batérie alebo svetelné zdroje, nemusíte ich pred likvidáciou vyberať.
- Keď výrobok chcete definitívne vyradiť z prevádzky, informujte sa v najbližšom recyklačnom stredisku alebo u svojho špecializovaného predajcu o príslušných predpisoch týkajúcich sa likvidácie.
- Výrobok je možné bezplatne zlikvidovať.



12 Technické údaje



POZNÁMKA

Minimálna teplota zobrazená v „Chladiaci výkon“ sa nedá dosiahnuť, ak je teplota okolia vyššia ako 32 °C (90 °F) v prípade modelov CFX3 25/35/45/55/55IM/100 alebo ak je teplota okolia vyššia ako 30 °C (86 °F) v prípade modelov CFX3 75DZ/95DZ (nastavte malý pri – 22 °C/veľký pri +4 °C).

Test/certifikáty:



	CFX3 25	CFX3 35
Pripájacie napätie:	12/24 V \equiv 100-240 V \sim	
Menovitý prúd:	12 V \equiv : 6,5 A 24 V \equiv : 3,2 A 100 V \sim : 0,90 A 240 V \sim : 0,38 A	12 V \equiv : 7,5 A 24 V \equiv : 3,3 A 100 V \sim : 0,94 A 240 V \sim : 0,39 A
Chladiaci výkon:	+20 °C až -22 °C (+68 °F až -8 °F)	
Klimatická trieda:	N, T	
Teplota okolia:	+16 °C až +43 °C (+61 °F až +110 °F)	
Nabíjací port USB:	5 V \equiv , 2 A	
Frekvenčný rozsah:	WiFi: 2412 MHz – 2472 MHz / 2422 MHz – 2462 MHz Bluetooth/BLE: 2402 MHz – 2480 MHz	
Frekvenčné pásmo (Wi-Fi):	2,4 GHz	
Výkon RF výstupu:	WiFi: 16,62 dBm (802.11b), 16,23 dBm (802.11g), 16,45 dBm (802.11n20), 16,02 dBm (802.11n40), Bluetooth: 8,31 dBm Bluetooth LE: 6,67 dBm	
Množstvo chladiaceho prostriedku:	32 g	38 g
Ekvivalent CO ₂ :	0,046 t	0,054 t
Potenciál globálneho otepľovania (GWP):	1430	
Rozmery (Š × V × H) v mm (vrátane rukovätí):	342 × 569 × 420	398 × 694 × 407
Hmotnosť:	12,7 kg	16,9 kg

	CFX 3 45	CFX 3 55
Pripájacie napätie:	12/24 V \equiv 100-240 V \sim	
Menovitý prúd:	12 V \equiv : 8,2 A 24 V \equiv : 3,5 A 100 V \sim : 0,96 A 240 V \sim : 0,40 A	12 V \equiv : 8,7 A 24 V \equiv : 3,7 A 100 V \sim : 0,98 A 240 V \sim : 0,41 A
Chladiaci výkon:	+20 °C až -22 °C (+68 °F až -8 °F)	
Klimatická trieda:	N, T	
Teplota okolia:	+16 °C až +43 °C (+61 °F až +110 °F)	
Nabíjací port USB:	5 V \equiv , 2 A	
Frekvenčný rozsah:	WiFi: 2412 MHz – 2472 MHz / 2422 MHz – 2462 MHz Bluetooth/BLE: 2402 MHz – 2480 MHz	
Frekvenčné pásmo (Wi-Fi):	2,4 GHz	
Výkon RF výstupu:	WiFi: 16,62 dBm (802.11b), 16,23 dBm (802.11g), 16,45 dBm (802.11n20), 16,02 dBm (802.11n40), Bluetooth: 8,31 dBm Bluetooth LE: 6,67 dBm	
Množstvo chladiaceho prostriedku:	42 g	45 g
Ekvivalent CO ₂ :	0,060 t	0,064 t
Potenciál globálneho otepľovania (GWP):	1430	
Rozmery (Š × V × H) v mm (vrátane rukovätí):	398 × 694 × 476	720 × 455 × 480
Hmotnosť:	18,7 kg	20,4 kg

	CFX3 55IM	CFX3 75DZ	CFX3 95DZ
Pripájacie napätie:	12/24 V \equiv 100–240 V \sim		
Menovitý prúd:	12 V \equiv : 8,9 A 24 V \equiv : 3,8 A 100 V \sim : 1,00 A 240 V \sim : 0,42 A	12 V \equiv : 9,6 A 24 V \equiv : 4,2 A 100 V \sim : 1,12 A 240 V \sim : 0,47 A	12 V \equiv : 10,4 A 24 V \equiv : 4,6 A 100 V \sim : 1,22 A 240 V \sim : 0,51 A
Chladiaci výkon:	+20 °C až –22 °C (+68 °F až –8 °F)		
Klimatická trieda:	N, T		
Teplota okolia:	+16 °C až +43 °C (+61 °F až +110 °F)		
Nabíjací port USB:	5 V \equiv , 2 A		
Frekvenčný rozsah:	WiFi: 2412 MHz – 2472 MHz / 2422 MHz – 2462 MHz Bluetooth/BLE: 2402 MHz – 2480 MHz		
Frekvenčné pásmo (Wi-Fi):	2,4 GHz		
Výkon RF výstupu:	WiFi: 16,62 dBm (802.11b), 16,23 dBm (802.11g), 16,45 dBm (802.11n20), 16,02 dBm (802.11n40), Bluetooth: 8,31 dBm Bluetooth LE: 6,67 dBm		
Množstvo chladiaceho prostriedku:	45 g	59 g	67 g
Ekvivalent CO ₂ :	0,064 t	0,084 t	0,096 t
Potenciál globálneho otepľovania (GWP):	1430		
Rozmery (Š × V × H) v mm (vrátane rukovätí):	720 × 455 × 480	892 × 495 × 472	962 × 530 × 472
Hmotnosť:	21,3 kg	27,8 kg	29,8 kg

	CFX3 100
Pripájacie napätie:	12/24 V \equiv 100–240 V \sim
Menovitý prúd:	12 V \equiv : 10,8 A 24 V \equiv : 4,8 A 100 V \sim : 1,28 A 240 V: 0,53 A
Chladiaci výkon:	+20 °C až –22 °C (+68 °F až –8 °F)
Klimatická trieda:	N, T
Teplota okolia:	+16 °C až +43 °C (+61 °F až +110 °F)
USB:	5 V \equiv , 2 A
Frekvenčný rozsah:	WiFi: 2412 MHz – 2472 MHz / 2422 MHz – 2462 MHz Bluetooth/BLE: 2402 MHz – 2480 MHz
Frekvenčné pásmo (Wi-Fi):	2,4 GHz
Výkon RF výstupu:	WiFi: 16,62 dBm (802.11b), 16,23 dBm (802.11g), 16,45 dBm (802.11n20), 16,02 dBm (802.11n40), Bluetooth: 8,31 dBm Bluetooth LE: 6,67 dBm
Množstvo chladiaceho prostriedku:	60 g
Ekvivalent CO ₂ :	0,086 t
Potenciál globálneho otepľovania (GWP):	1430
Rozmery (Š × V × H) v mm (vrátane rukoväti):	962 × 530 × 472
Hmotnosť:	29,6 kg

Chladiaci obvod obsahuje R134a.

Tento výrobok obsahuje fluórované skleníkové plyny.

Chladiaci agregát je hermeticky uzavretý.

Rádiové zariadenie Dometic CFX3 25 až CFX3 100 vyhovuje požiadavkám smernice 2014/53/EÚ. Vyhlásenie o zhode k zariadeniu nájdete na stránke documents.dometic.com.

Pečlivě si prosím přečtěte a dodržujte všechny pokyny, směrnice a varování obsažené v tomto návodu k výrobku, abyste měli jistotu, že výrobek budete vždy správně instalovat, používat a udržovat. Tyto pokyny MUSÍ být uchovávány v blízkosti výrobku.

Používáním výrobku tímto potvrzujete, že jste si pečlivě přečetli všechny pokyny, směrnice a varování a že rozumíte podmínkám uvedeným v tomto dokumentu a souhlasíte s nimi. Souhlasíte s používáním tohoto výrobku pouze k určenému účelu a použití a v souladu s pokyny, směrnice a varováními uvedenými v tomto návodu k výrobku a v souladu se všemi příslušnými zákony a předpisy. Pokud si nepřečtete a nebudete dodržovat zde uvedené pokyny a varování, může to vést ke zranění vás i ostatních, poškození vašeho výrobku nebo poškození jiného majetku v okolí. Tento návod k výrobku, včetně pokynů, směrnic a varování a související dokumentace může být předmětem změn a aktualizací. Aktuální informace o výrobku naleznete na documents.dometic.com, dometic.com.

Obsah

1	Vysvětlení symbolů	369
2	Bezpečnostní pokyny	370
3	Obsah dodávky	373
4	Příslušenství	373
5	Použití v souladu s účelem	374
6	Popis funkce	375
7	Obsluha	377
8	Čištění a péče	386
9	Odstraňování poruch a závad	386
10	Záruka	389
11	Likvidace	390
12	Technické údaje	390

1 Vysvětlení symbolů



NEBEZPEČÍ!

Bezpečnostní pokyn: Označuje nebezpečnou situaci, která, pokud se jí nezabrání, bude mít za následek smrt nebo vážné zranění.



VÝSTRAHA!

Bezpečnostní pokyn: Označuje nebezpečnou situaci, která, pokud se jí nezabrání, může mít za následek smrt nebo vážné zranění.

**UPOZORNĚNÍ!**

Bezpečnostní pokyn: Označuje nebezpečnou situaci, která, pokud se jí nezabrání, může mít za následek lehké nebo středně těžké zranění.

**POZOR!**

Označuje nebezpečnou situaci, která, pokud se jí nezabrání, může mít za následek majetkové škody.

**POZNÁMKA**

Doplňující informace týkající se obsluhy výrobku.

2 Bezpečnostní pokyny



NEBEZPEČÍ! Nedodržení těchto varování bude mít za následek smrt nebo vážné zranění.

Nebezpečí usmrcení elektrickým proudem

- Na člunech a lodích: Pokud se zařízení napájí z elektrické sítě, ujistěte se, že je napájecí zdroj vybaven proudovým chráničem (RCD), jističem zbytkového proudu (RCCB) nebo přerušovačem zemního spojení (GFCI). Instalace, zejména ty v potenciálně vlhkých prostorách, musí být provedeny v souladu se všemi platnými instalačními předpisy.
- Nikdy se nedotýkejte odizolovaných vodičů. To platí především pro provoz přístroje v síti na střídavý proud.
- Před uvedením přístroje do provozu zkontrolujte, zda jsou přívodní kabel a zástrčka suché.



VÝSTRAHA! Nedodržení těchto varování by mohlo mít za následek smrt nebo vážné zranění.

Nebezpečí usmrcení elektrickým proudem

- V případě, že je chladicí přístroj viditelně poškozen, nesmíte ho používat.
- Pokud je přívodní kabel chladicího zařízení poškozený, musí být vyměněn za vhodný přívodní kabel nebo jednotku, kterou získáte od výrobce nebo servisního zástupce, aby nevzniklo nebezpečí.
- Opravy tohoto chladicího přístroje směřují provádět pouze kvalifikovaní pracovníci. Nesprávné opravy mohou způsobit značné nebezpečí.
- Přístroj zapojte do zásuvek, které zajišťují správné připojení, zejména pokud je třeba přístroj uzemnit.

Nebezpečí požáru

- Při umístění přístroje se ujistěte, že není zachycen nebo poškozen přívodní kabel.
- Přenosné vícenásobné zásuvky nebo přenosné napájecí zdroje neumísťujte v zadní části přístroje.
- Ventilací otvory na krytu přístroje nebo v montážních konstrukcích udržujte bez překážek.
- K urychlení procesu rozmrazování nepoužívejte žádné mechanické předměty ani jiné prostředky s výjimkou těch, které k tomu byly doporučeny výrobcem.
- Za žádných okolností neotevírejte ani nepoškozte chladicí okruh.
- Nepoužívejte uvnitř chladničky žádné elektrické přístroje, pouze pokud jsou k tomu takové přístroje doporučeny výrobcem.

Nebezpečí ohrožení zdraví

- Tento přístroj mohou používat děti od 8 let a osoby se sníženými fyzickými, smyslovými nebo duševními schopnostmi nebo s nedostatečnými zkušenostmi a znalostmi, pokud jsou pod dohledem nebo obdržely pokyny týkající se používání přístroje bezpečným způsobem a porozuměly souvisejícím nebezpečím.
- Děti ve věku od 3 do 8 let mohou chladicí přístroje plnit a vyprazdňovat.
- Děti musejí být pod dohledem tak, aby si se zařízením nehrály.
- Čištění a běžnou údržbu nesmějí provádět děti bez dozoru.

Nebezpečí výbuchu

- Neskladujte v chladicím přístroji výbušné látky, jako např. spreje s hořlavým hnacím plynem.



UPOZORNĚNÍ! Nedodržení těchto upozornění by mohlo mít za následek lehké nebo střední zranění.

Nebezpečí usmrcení elektrickým proudem

- Před uvedením chladicího přístroje do provozu zkontrolujte, zda jsou přívodní vedení a zástrčka suché.
- Odpojte chladicí přístroj od elektrického napájení
 - Před každým čištěním a údržbou
 - Po každém použití

Nebezpečí ohrožení zdraví

Aby se zabránilo kontaminaci potravin, dodržujte prosím následující pokyny:

- Zkontrolujte, zda je chladicí kapacita přístroje vhodná pro uchovávání potravin, které chcete chladit.
- Skladujte potraviny pouze v originálním balení nebo ve vhodných nádobách.
- Otevření chladicího přístroje na delší dobu může způsobit značné zvýšení teploty v přihrádkách přístroje.
- Pravidelně čistěte povrchy, které se mohou dostat do kontaktu s potravinami a přístupnými odtokovými systémy.
- Je-li přístroj ponechán prázdný po dlouhou dobu:
 - Vypněte přístroj.
 - Odmrazte přístroj.
 - Vyčistěte a vysušte přístroj.
 - Nechejte víko otevřené, aby se zabránilo tvorbě plísně uvnitř přístroje.



POZOR! Nebezpečí poškození

- Zkontrolujte, zda údaj o napětí na typovém štítku odpovídá údaji pro zdroj napájení.
- Připojte chladicí přístroj pouze následujícím způsobem:
 - Připojte přívodní kabel na stejnosměrný proud k síti stejnosměrného proudu ve vozidle
 - Nebo přívodní kabel pro střídavý proud k síti střídavého proudu
- Nikdy nevytahujte zástrčku ze zásuvky tahem za kabel.
- Je-li chladicí přístroj připojen do stejnosměrné zásuvky, odpojte chladicí přístroj a jiné spotřebiče od baterie vozidla ještě před připojením rychlonabíjecího zařízení.
- Je-li chladicí přístroj připojen do stejnosměrné zásuvky, odpojte chladicí přístroj nebo jej vypněte, když vypínáte motor. V opačném případě může dojít k vybití baterie.
- Chladicí přístroj není vhodný k přepravě leptavých látek nebo látek s obsahem rozpouštědel.
- Izolace chladicího přístroje obsahuje hořlavý cyklopentan a vyžaduje speciální postupy likvidace. Chladicí přístroj odevzdejte na konci jeho životního cyklu do vhodného střediska pro recyklaci.

- Chladicí přístroj neinstalujte v blízkosti otevřeného ohně nebo jiných tepelných zdrojů (topení, přímé sluneční záření, plynová kamna apod.).
- **Riziko přehřátí!**
Zajistěte, aby bylo vždy kolem chladicího zařízení ze všech stran alespoň 50 mm volného místa k větrání. Větrací prostor udržujte volný bez jakýchkoli předmětů, které by mohly omezit proudění vzduchu a zabránit tak chlazení součástí zařízení.
Chladicí zařízení neumísťujte do uzavřených schránek nebo prostor, kde nemůže proudit vzduch.
- Do vnitřní nádoby nelijte žádné kapaliny ani do ní nedávejte led.
- Nikdy neponořujte chladicí přístroj do vody.
- Chladicí přístroj a kabely chraňte před horkem a vlhkem.
- Přístroj nesmí být vystaven dešti.

3 Obsah dodávky

Položka na obr. 1, strana 3	Počet	Popis
1	1	Chladicí box
2	1	Přívodní kabel pro přípojku stejnosměrného proudu
3	1	Přívodní kabel pro přípojku střídavého proudu

4 Příslušenství

Dostupné jako příslušenství (není součástí dodávky):

Označení	Č. výr.	Model
Ochranný kryt		
CFX3 25PC	9600028749	CFX3 25
CFX3 35PC	9600028455	CFX3 35
CFX3 45PC	9600028456	CFX3 45
CFX3 55PC	9600028457	CFX3 55
		CFX3 55IM

Označení	Č. výr.	Model
CFX3 75PC	9600028458	CFX3 75DZ
CFX3 95PC	9600028459	CFX3 95DZ
CFX3 100PC	9600028460	CFX3 100
Lyžina na lednici		
CFX3 SLD3545	9600028548	CFX3 35 CFX3 45
CFX3 SLD55	9600028549	CFX3 55 CFX3 55IM
CFX3 SLD75	9600028550	CFX3 75DZ
CFX3 SLD95100	9600028551	CFX3 95DZ CFX3 100
Aplikace CFX3	–	vyhovuje všem modelům
PLB40	9600012878	vyhovuje všem modelům

Upozorňujeme, že aplikace CFX3 nemusí být ve vaší zemi dostupná.

5 Použití v souladu s účelem

Chladicí přístroj je vhodný pro chlazení potravin. Chladicí přístroj je určen k napájení z palubního zdroje stejnosměrného proudu ve vozidle nebo na lodi, z pomocného bateriového zdroje stejnosměrného proudu nebo napájecího zdroje střídavého proudu.

Chladicí přístroj je vhodný k použití při kempování.

Chladicí zařízení je určeno pro použití v domácnostech a podobných aplikacích, jako jsou

- Kuchyňky pro personál v obchodech, kancelářích a jiných pracovních prostorech,
- Farmy,
- Klienti v hotelech, motelech a jiných prostředích rezidenčního typu,
- Ubytovací zařízení typu bed and breakfast,

- Stravovací a podobná zařízení neobchodního typu.

Tento výrobek je vhodný pouze k určenému účelu a použití v souladu s tímto návodem.

Tento návod poskytuje informace, které jsou nezbytné pro řádnou instalaci a/nebo provoz výrobku. Nedostatečná instalace a/nebo nesprávný provoz či údržba povedou k neuspokojivému výkonu a možné závadě.

Výrobce nepřijímá žádnou odpovědnost za jakékoli zranění nebo poškození výrobku vyplývající z následujících:

- Nesprávné sestavení nebo připojení včetně nadměrného napětí
- Nesprávná údržba nebo použití jiných náhradních dílů než původních dílů dodaných výrobcem
- Změna výrobku bez výslovného souhlasu výrobce
- Použití k jiným účelům, než jsou popsány v tomto návodu

Společnost Dometic si vyhrazuje právo změnit vzhled a specifikace výrobku.

6 Popis funkce

Chlazení je provedeno pomocí chladicího okruhu s kompresorem s nízkými nároky na údržbu. Velkorysá izolace a výkonný kompresor zajišťují účinné a rychlé chlazení.

Chladicí box je vhodný k mobilnímu využití.

Chladicí box dokáže odolat krátkodobému sklonu 30°.













6.1 Funkční rozsah

- Síťový zdroj k prioritnímu spínání k připojení ke střídavému napětí
- Třístupňová ochrana baterie k ochraně baterie vozidla
- Displej se zobrazováním teploty ve °C a °F
- Nastavení teploty v krocích po 1 °C (1 °F)
- Integrovaná funkce WiFi a Bluetooth je tedy ovladatelná pomocí aplikace
- Sklopné rukojeti
- USB nabíječka pro přenosná zařízení, jako jsou mobilní telefony
- Odnímatelný vnitřní koš
- **Pouze CFX3 55IM:** Výrobník ledu

6.2 Ovládací a indikační prvky

Západka pro víko: obr. 2 1, strana 3

Ovládací panel (obr. 3, strana 4):

Položka	Popis	Vysvětlení
1		Po krátkém stisknutí tlačítka se chladicí box zapne Po stisknutí tlačítka na tři sekundy se chladicí box vypne Vrátí se do předchozí nabídky
2	Displej	Zobrazí informace ac : Přípojka na střídavý proud je připojena dcv : Přípojka na stejnosměrný proud je připojena  : Bluetooth je aktivováno  : WiFi je aktivováno  : Displej je uzamčen  : Kompresor pracuje  : Výrobek ledu pracuje (pouze CFX3 55IM)
3		Stisknutím  přejdete nahoru nebo zvýšíte vybranou hodnotu. Stisknutím  přejdete dolů nebo snížíte vybranou hodnotu. Stisknutím  a  současně na 3 s uzamknete nebo odemknete displej.
4		Stisknutím tlačítka vyberete nabídku nebo uložíte vybranou hodnotu.

Přívodní zdířky (obr. 4, strana 4):

Položka	Popis
1	Přívodní zdířka napájení střídavým napětím
2	Přívodní zdířka napájení stejnosměrným napětím
3	Držák pojistky stejnosměrného proudu
4	Držák pojistky střídavého proudu

7 Obsluha

Abyste zabránili odpadu z potravin, dbejte následujícího:

- Udržujte výkyvy teploty co nejnižší. Chladicí přístroj otevírejte pouze na nezbytně nutnou dobu. Potraviny skladujte takovým způsobem, aby vzduch mohl stále dobře cirkulovat.
- Teplotu nastavte podle množství a typu potravin.
- Potraviny mohou snadno pohlcovat nebo uvolňovat zápach nebo vůni. Potraviny vždy uchovávejte zakryté nebo v uzavřených nádobách/lahvích.

7.1 Před prvním použitím



POZNÁMKA

Dříve než uvedete nový chladicí box do provozu, musíte jej z hygienických důvodů očistit vlhkou utěrkou jak zevnitř, tak zvenčí (viz též kap. „Čištění a péče“ na straně 386).

7.2 Úspora energie

- Zvolte dobře větrané místo, které je chráněno před přímým slunečním zářením.
- Teplé pokrmy nechejte před uložením do chladicího přístroje vychladnout.
- Neotevírejte chladicí přístroj častěji, než je nezbytně nutné.
- Nenechávejte chladicí přístroj otevřený déle, než je nutné.
- Pokud je chladicí box vybavený zásobníkem: Pro optimální spotřebu elektrické energie umístěte zásobník podle polohy při dodání.
- Pravidelně ověřujte, že těsnění víka stále řádně sedí.

7.3 Změna směru zavírání víka

CFX3 55, CFX3 55IM, CFX3 100

- Postupujte podle obrázku (obr. **5**, strana 5).

CFX3 75DZ, CFX3 95DZ

- Postupujte podle obrázku (obr. **6**, strana 6).

7.4 Připojení chladicího boxu



POZOR! Nebezpečí poškození

- K ochraně zařízení obsahuje dodaný kabel stejnosměrného proudu pojistku uvnitř zástrčky. **Neodstraňujte** zástrčku stejnosměrného proudu s pojistkou.
Používejte pouze dodaný kabel stejnosměrného proudu.
- Odpojte chladicí box a jiné spotřebiče od baterie dříve, než připojíte baterii k rychlonabíječce.
Přepětí může poškodit elektronické systémy přístrojů.

Připojení k baterii

- Postupujte podle obrázku (obr. **7**, strana 7).

Připojení přes rozšířené pevné zapojení stejnosměrného proudu (pouze CFX 3 100)

- Postupujte podle obrázku (obr. **8**, strana 8).

Připojení k napájecí síti střídavého proudu



NEBEZPEČÍ! Nebezpečí usmrcení elektrickým proudem

- Nikdy nemanipulujte se zástrčkami a spínači s mokřkýma rukama nebo pokud stojíte v moku.
- Pokud používáte chladicí box na palubě lodi, která je připojena k napájecí síti střídavého proudu, musíte vždy instalovat mezi napájení střídavého proudu a chladicí box proudový chránič.
Poradte se s odborníkem.

- Postupujte podle obrázku (obr. **9**, strana 9).

7.5 Použití chladicího boxu



POZOR! Riziko přehřátí

Vždy zajistěte dostatečné větrání, aby se teplo vytvářené během provozu mohlo rozptýlit. Pamatujte, že nesmí být zakryty větrací otvory. Zajistěte, aby byl chladicí přístroj postaven v dostatečné vzdálenosti od stěn nebo předmětů tak, aby mohl vzduch cirkulovat.



POZNÁMKA

Při provozu na baterii se displej automaticky vypne, je-li napětí baterie nízké.

- Zapnutí chladicího boxu: obr. **10**, strana 9
- Vypnutí chladicího boxu: obr. **11**, strana 10

7.6 Použití displeje

Stavy displeje (obr. **12**, strana 10)

Položka	Popis
A	Pohotovostní režim
B	Nečinnost
C	Uzamčen

Přehled displeje: obr. **13**, strana 11

Navigace nabídkami

Zvýrazněná nabídka je vybrána.



- ▶ Stisknutím  přejdete nahoru.
- ▶ Stisknutím  přejdete dolů.

Výběr nabídky

- ▶ Stisknutím  vyberete požadovanou nabídku.

Změna nastavení



Je vybrána zvýrazněná hodnota nebo nastavení.

- ▶ Stisknutím  zvýšíte vybranou hodnotu nebo zvolíte předchozí nastavení.
- ▶ Stisknutím  snížíte vybranou hodnotu nebo zvolíte další nastavení.

Návrat do předchozí nabídky

- ▶ Stisknutím  se vrátíte do předchozí nabídky bez uložení.

7.7 Uzamčení/odemčení displeje

- ▶ Stisknutím  a  současně na 3 s uzamknete nebo odemknete displej (obr. **14**, strana 11).

7.8 Výběr jednotek pro zobrazení teploty

- ▶ Postupujte podle obrázku (obr. **15**, strana 11).

7.9 Nastavení teploty



POZOR! Nebezpečí poškození v případě příliš nízké teploty

Dbejte, aby byly v chladicím boxu skladovány pouze předměty nebo potraviny, které je dovoleno chladit za nastavené teploty.

- ▶ Postupujte podle obrázku (obr. **16**, strana 12).

7.10 Použití ochrany baterie

Přístroj je vybaven 3stupňovou ochranou baterie. Ochrana baterie zabráňuje nadměrnému vybití, když je přístroj připojen ke startovací baterii vozidla, nebo maximalizuje použití napájecí baterie.

Pokud chladicí box používáte ve vozidle s vypnutým zapalováním, dojde k samočinnému vypnutí chladicího boxu, jakmile napájecí napětí poklesne pod předem definovanou hodnotu. Chladicí box se opět zapne, jakmile je nabitím baterie dosaženo napětí k opětovnému zapnutí.



POZOR! Nebezpečí poškození

Po vypnutí ochranou baterie nebude baterie již plně nabitá. Vyhněte se opakovanému startování. Zajistěte dobítí baterie.



POZNÁMKA

Pokud je chladicí box napájen ze startovací baterie, vyberte režim ochrany baterie „MEDIUM“ nebo „HIGH“. Pokud je chladicí box připojen k napájecí baterii, ideální je režim ochrany baterie „LOW“.

- ▶ Postupujte podle obrázku (obr. **17**, strana 13).

7.11 Nastavení jasu displeje

- ▶ Postupujte podle obrázku (obr. **18**, strana 13).

7.12 Zapnutí nebo vypnutí přihrádek (pouze CFX3 75DZ, CFX3 95DZ)

Každou zónu můžete aktivovat jednotlivě nebo obě najednou.

- Postupujte podle obrázku (obr. **19**, strana 14).

7.13 Používání výrobniku ledu (pouze CFX 3 55IM)



POZNÁMKA

- Nezávisle na nastavení teploty v hlavní přihrádce je zóna výrobniku ledu, je-li zapnutý, navržena pro výrobu kostek ledu.
- Spotřeba energie chladicího boxu se zvyšuje se zapnutým výrobníkem ledu. Proto byste měli výrobník ledu vypnout, pokud jej nepotřebujete.
- Tovární nastavení pro výrobník ledu je VYPNUTO.

- Postupujte podle obrázku (obr. **20**, strana 14).

Plnění forem na led vodou

1. Vyjměte formy na led (obr. **21** 1, strana 15) z pouzdra výrobniku ledu (obr. **21** 2, strana 15).
2. Sejměte kryty forem na led, naplňte je čistou vodou a znovu nasadte kryt, přičemž dbejte na zatlačení okrajového těsnění po celém obvodu.
3. Formy na led opět umístěte do pouzdra výrobniku ledu a zavřete víko.



POZNÁMKA

Osušte případně rozlitou vodu pod formami na led. Tím se sníží tvorba ledu pod formami a usnadní se vyjímání.

Vyjímání kostek ledu

- Otevřete víko pouzdra výrobniku ledu a zvedněte formy na led za přední část dole.



POZNÁMKA

V podmínkách vysoké vlhkosti může vyjímání vyžadovat více síly obou rukou, protože led může být přimrzlý pod formami na led.

- Sejměte kryty forem na led a kostky ledu uvolněte obrácením forem.

Vyjmutí pouzdra výrobniku ledu

Pouzdro výrobniku ledu lze vyjmout za účelem čištění, nebo pokud se nepoužívá, pro zvětšení užitečného prostoru uvnitř chladicího boxu.

- ▶ Zvedněte pouzdro na jednom konci, dokud se západka neuvolní, a poté ho vyjměte.
- ▶ Vložte jej zpět v obráceném pořadí zatlačením západek dolů, aby zaskočily na místo.

Tipy k používání výrobniku ledu

- Výrobek ledu po zapnutí vyrobí led rychle na několik hodin a poté automaticky přejde do režimu udržování ledu, aby se snížila spotřeba energie. Pokud je třeba co nejrychleji více dávek ledu, vypnutím a opětovným zapnutím výrobku ledu se nastaví zpět do režimu rychlé výroby ledu. Opakujte podle potřeby.
- Nastavení nízké teploty v mrazicím prostoru nemusí být při vysokých okolních teplotách se zapnutým výrobníkem ledu udrženo.

Čištění a vysoušení výrobniku ledu

- ▶ Pokud se výrobek ledu nepoužívá, vyčistěte a vysušte formy na led a vnitřek pouzdra výrobku ledu, aby se zabránilo vzniku plísně.
- ▶ Po delším období nepoužívání vyčistěte vnitřek forem na led jemným mycím prostředkem na nádobí a před použitím vypláchněte čistou vodou.

7.14 Stažení aplikace CFX 3

Chladicí box lze sledovat a ovládat pomocí Bluetooth nebo WiFi prostřednictvím aplikace, kterou můžete nainstalovat na kompatibilní zařízení.

- ▶ Stáhněte si aplikaci CFX3 z obchodu App Store nebo Google Play:



Upozorňujeme, že aplikace CFX3 nemusí být ve vaší zemi dostupná.

7.15 Nastavení signálu Bluetooth a připojení k aplikaci

Chladicí box lze sledovat a ovládat pomocí Bluetooth. Chcete-li to provést, musíte chladicí box spárovat se zařízením Bluetooth.



POZNÁMKA

- Párování musí být provedeno v aplikaci CFX3, nikoli v nastavení zařízení.
- Pro připojení Bluetooth není vyžadováno žádné heslo.

► Postupujte podle obrázku (obr. **22**, strana 15).

7.16 Nastavení signálu WiFi a připojení k aplikaci

Chladicí box lze sledovat a ovládat pomocí WiFi direct v chladicím boxu nebo přes síť WiFi.

- WiFi zapněte podle obrázku (obr. **23**, strana 16).
- V případě připojení WiFi direct v chladicím boxu přejděte do nastavení zařízení a vyberte chladicí box.
 - Název WiFi vašeho chladicího boxu začíná „CFX3“.
 - Přednastavené heslo je „**00000000**“.
 - Název WiFi a heslo si můžete přizpůsobit v aplikaci CFX3.



POZNÁMKA

Pro připojení přes síť WiFi přejděte v NASTAVENÍ aplikace k „síťovému připojení“.

7.17 Změna názvu a hesla CFX v aplikaci

- Název CFX v aplikaci si můžete přizpůsobit.
 - Stejný název platí pro Bluetooth i WiFi.
 - V aplikaci si také můžete přizpůsobit své heslo – platí pouze pro WiFi.
- V NASTAVENÍ aplikaci přejděte na „Název a heslo CFX“.

7.18 Obnovení hesla aplikace (pouze WiFi)

Heslo aplikace můžete obnovit na tovární nastavení „**00000000**“.

► Postupujte podle obrázku (obr. **23**, strana 16).

7.19 Reset na tovární nastavení

Resetovací funkce změní všechna pole nabídek displeje a aplikace na původní tovární nastavení.

► Postupujte podle obrázku (obr. **24**, strana 16).

7.20 Přípojka USB k zajištění napájení

Port USB můžete použít k nabíjení drobných spotřebičů, např. mobilních telefonů a MP3 přehrávačů.



POZNÁMKA

Zkontrolujte, zda je drobný spotřebič připojený k portu USB vhodný k provozu s napájením 5 V/2 A.

► Postupujte podle obrázku (obr. **26**, strana 17).

7.21 Odmrazování chladicího boxu

Vzdušná vlhkost se může srážet uvnitř chladicího přístroje nebo na výparníku. Tím se snižuje chladicí výkon. Vyhněte se tomu včasným odmrazením přístroje.



POZOR! Nebezpečí poškození

Nepoužívejte k odstraňování ledu nebo k uvolňování přimrzlých předmětů špičaté nástroje.

Při rozmrazování chladicího boxu postupujte takto:

1. Vyjměte obsah z chladicího boxu.
2. Uložte jej případně do jiného chladicího přístroje, aby zůstal v chladu.
3. Vypněte přístroj.
4. Nechejte víko otevřené.
5. Otřete odmrazenou vodu.

7.22 Výměna pojistky střídavého proudu



NEBEZPEČÍ! Nebezpečí usmrcení elektrickým proudem

Před výměnou pojistek přístroje odpojte napájení a přívodní kabel.

1. Odpojte přístroj od napájení.
2. Vytáhněte přívodní kabel.
3. Uvolněte držák pojistek (obr. **4** 4, strana 4) šroubovákem.
4. Vyměňte vadnou skleněnou pojistku za novou stejného typu a se stejnou hodnotou (rychločinná, 4 A, 250 V).
5. Zatlačte držák pojistek opět do krytu.
6. Opět připojte napájení k přístroji.

7.23 Výměna pojistky stejnosměrného proudu

1. Uvolněte kryt pojistek (obr. **4** 3, strana 4) šroubovákem.
2. Obráťte kryt pojistky a použijte háček k odstranění vadné nožové pojistky.
3. Zatlačte novou pojistku stejného typu a jmenovité hodnoty.
4. Znovu nasad'te kryt pojistky.

7.24 Výměna pojistky stejnosměrné zástrčky

1. Vyměňte vadnou pojistku za novou stejného typu a jmenovité hodnoty.
2. Postupujte podle obrázku (obr. **27**, strana 17).

7.25 Výměna desky s optickými vodiči



POZOR! Nebezpečí poškození

Osvětlení může vyměnit pouze výrobce, zástupce servisu nebo podobně kvalifikovaná osoba, aby se zamezilo nebezpečí.

8 Čištění a péče



POZOR! Nebezpečí poškození

- Nikdy nečistěte chladicí přístroj pod tekoucí vodou nebo ve vodní lázni.
- K čištění nepoužívejte čisticí písky nebo tvrdé předměty, může dojít k poškození chladničky.

- Pokud je to nutné, očistěte chladicí přístroj zevnitř a zvenčí vlhkým hadříkem.
- Zajistěte, aby nebyly větrací a odvětrávací otvory přístroje zaprášené a znečištěné. Tím může být teplo vznikající za provozu odváděno a nedojde k poškození přístroje.

9 Odstraňování poruch a závad

Porucha	Možná příčina	Návrh řešení
Přístroj nefunguje (režim stejnosměrného proudu, zapnuté zapalování).	V zásuvce stejnosměrného proudu nebylo zjištěno žádné napětí.	► U většiny vozidel musí být před přivedením napájení do zásuvky stejnosměrného proudu zapnuto zapalování.
	Zásuvka stejnosměrného napětí je znečištěná. Následkem je špatný elektrický kontakt.	► Pokud je zástrčka přístroje v zásuvce stejnosměrného proudu velmi horká, buď očistěte zásuvku, nebo zkontrolujte, zda je zástrčka správně namontována.
	Pojistka zástrčky stejnosměrného napájení je přepálená.	► Vyměňte pojistku stejnosměrné zásuvky, viz kap. „Výměna pojistky stejnosměrného proudu“ na straně 385.
	Spálená pojistka stejnosměrného proudu přístroje.	► Vyměňte pojistku stejnosměrného proudu přístroje, viz kap. „Výměna pojistky stejnosměrného proudu“ na straně 385.
Pojistka vozidla je přepálená.	► Vyměňte pojistku stejnosměrné zásuvky vozidla. Viz návod k obsluze vašeho vozidla.	

Porucha	Možná příčina	Návrh řešení
Přístroj nefunguje (režim stejnosměrného proudu).	Zásuvka na střídavé napětí není pod napětím.	► Zkuste to na jiné zásuvce.
	Spálená pojistka střídavého proudu přístroje.	► Vyměňte pojistku střídavého proudu přístroje, viz kap. „Výměna pojistky střídavého proudu“ na straně 385.
	Integrovaný adaptér střídavého proudu je vadný.	► Opravu může provést pouze autorizované středisko oprav.
Displej nereaguje na stisknutí kláves.	Displej je uzamčen.	► Odemkněte displej, viz kap. „Uzamčení/odemčení displeje“ na straně 379.
Aplikace nemůže ovládat přístroj.	Bluetooth nebo WiFi není připojeno.	► Připojte Bluetooth, viz kap. „Nastavení signálu Bluetooth a připojení k aplikaci“ na straně 383, nebo připojte WiFi, viz kap. „Nastavení signálu WiFi a připojení k aplikaci“ na straně 383.
Na displeji se zobrazí výstražné hlášení nebo varovný kód.	–	► Viz tabulka níže.

Výstražná hlášení

Např. viz obr. 25 A, strana 16.

Výstražné hlášení	Popis	Možná příčina	Návrh řešení
!VÝSTRAHA-Víko otevřeno >3 min	Víko otevřené déle než 3 minuty	<ul style="list-style-type: none"> • Víko není zcela zajištěno • Interní porucha 	<ul style="list-style-type: none"> ► Zkontrolujte, zda je víko zcela zajištěné ► Je vyžadována prohlídka autorizovaným opravárenským střediskem

Výstražné hlášení	Popis	Možná příčina	Návrh řešení
!VÝSTRAHA - Nízké napětí	Přístroj přestal pracovat na stejnosměrném proudu kvůli nízkému napětí	<ul style="list-style-type: none"> Nedostatečné napájecí napětí Napětí baterie je příliš nízké Ochrana baterie je nastavena příliš vysoko 	<ul style="list-style-type: none"> Zkontrolujte pokles napětí z baterie do zásuvky a podle potřeby zvyšte průřez vedení Zkontrolujte baterii a případně ji nabijte Vyberte nižší nastavení ochrany baterie
	Přístroj přestal pracovat na stejnosměrném proudu kvůli abnormálně vysokému napětí >31,5 V (nepravděpodobná událost – pouze pro ochranu elektroniky – používá stejné výstražné hlášení jako nízké napětí výše)	<ul style="list-style-type: none"> Chybná specifikace napětí stejnosměrného proudu Chybné napájecí napětí Interní porucha 	<ul style="list-style-type: none"> Ujistěte se, že specifikace napětí stejnosměrného proudu odpovídá typovému štítku výrobku CFX3 Zkontrolujte napájecí zdroj stejnosměrného proudu a opravte nebo vyměňte, pokud je vadný Je vyžadována prohlídka autorizovaným opravárenským střediskem

Výstražné kódy

Např. viz obr. 25 B, strana 16.

Výstražný kód	Porucha	Možná příčina	Návrh řešení
!VAROVÁNÍ 32	Nadproud ventilátoru	Interní porucha.	<ul style="list-style-type: none"> Vypněte přístroj alespoň na 5 minut a poté spustte znovu. Pokud problém přetrvává, je nutná kontrola autorizovaným opravárenským střediskem
!VAROVÁNÍ 33	Chyba startu kompresoru		

Výstražný kód	Porucha	Možná příčina	Návrh řešení
!VAROVÁNÍ 34	Nízké otáčky kompresoru	<ul style="list-style-type: none"> Vysoká okolní teplota Odvzdušňovací ventil blokován nebo nedostatečný volný prostor Interní porucha 	<ul style="list-style-type: none"> Vypněte přístroj alespoň na 30 minut nebo se přesuňte na chladnější místo a poté spusťte znovu Vyčistěte větrací otvory <p>Je vyžadována prohlídka autorizovaným opravářským střediskem</p>
!VAROVÁNÍ 35	Přehřátí řídicí jednotky		
!VAROVÁNÍ 01	NTC rozpojený obvod SZ & DZ LARGE	Interní porucha	Je vyžadována prohlídka autorizovaným opravářským střediskem
!VAROVÁNÍ 11	NTC rozpojený obvod DZ SMALL		
!VAROVÁNÍ 02	NTC zkrat SZ & DZ LARGE		
!VAROVÁNÍ 12	NTC zkrat DZ SMALL		
!VAROVÁNÍ 09	DZ vadný ventil nebo ventil výrobku ledu		<ul style="list-style-type: none"> Vypněte přístroj alespoň na 1 minutu a poté spusťte znovu. Pokud problém přetrvává, je nutná kontrola autorizovaným opravářským střediskem
!VAROVÁNÍ 03/43	Chyba v komunikaci		

10 Záruka

Na výrobek je poskytována záruka v souladu s platnými zákony. Pokud je výrobek vadný, obraťte se na svého prodejce nebo na pobočku výrobce ve vaší zemi (viz dometic.com/dealer).

K vyřízení opravy a záruky nezapomeňte spolu s výrobkem odeslat následující dokumenty:

- Kopii účtenky s datem zakoupení,
- Uvedení důvodu reklamace nebo popis vady.

Upozorňujeme, že oprava svépomocí nebo neodborná oprava může ohrozit bezpečnost a vést ke ztrátě záruky.

11 Likvidace



VÝSTRAHA! Nebezpečí uvíznutí dětí

Před likvidací chladicího přístroje:

- Odmontujte víko.
- Nechejte na místě košíky, aby se dovnitř nemohly snadno dostat děti.

Recyklace obalového materiálu



- Obalový materiál likvidujte v odpadu určeném k recyklaci.

Recyklace výrobků s nevyměnitelnými bateriemi, dobíjecími bateriemi nebo světelnými zdroji



- Pokud výrobek obsahuje nevyměnitelné baterie, dobíjecí baterie nebo světelné zdroje, nemusíte je před likvidací odstraňovat.
- Pokud budete chtít výrobek definitivně zlikvidovat, informace o příslušném postupu v souladu s platnými předpisy pro likvidaci vám sdělí místní recyklační středisko nebo specializovaný prodejce.
- Výrobek lze bezplatně zlikvidovat.

12 Technické údaje



POZNÁMKA

Minimální teploty uvedené v části „Chladicí výkon“ nelze dosáhnout, pokud je okolní teplota vyšší než 32 °C (90 °F) u modelů CFX3 25/35/45/55/55IM/100 nebo okolní teplota je vyšší než 30 °C (86 °F) u modelů CFX3 75DZ/95DZ (nastavit nízkou -22 °C/vysokou +4 °C).

Zkouška/certifikáty:



	CFX3 25	CFX3 35
Napájecí napětí:	12/230 voltů \equiv 100–240 V \sim	
Jmenovitý proud:	12 V \equiv : 6,5 A 24 V \equiv : 3,2 A 100 V \sim : 0,90 A 240 V \sim : 0,38 A	12 V \equiv : 7,5 A 24 V \equiv : 3,3 A 100 V \sim : 0,94 A 240 V \sim : 0,39 A
Chladicí výkon:	+20 °C až –22 °C (+68 °F až –8 °F)	
Klimatická třída:	N, T	
Okolní teplota:	+16 °C až +43 °C (+61 °F až +110 °F)	
Nabíjecí port USB:	5 V \equiv , 2 A	
Frekvenční rozsah:	WiFi: 2412 MHz – 2472 MHz/2422 MHz – 2462 MHz Bluetooth/BLE: 2402 MHz–2480 MHz	
Frekvenční pásmo (WiFi):	2,4 GHz	
Výstupní výkon RF:	WiFi: 16,62 dBm (802.11b), 16,23 dBm (802.11g), 16,45 dBm (802.11n20), 16,02 dBm (802.11n40) Bluetooth: 8,31 dBm Bluetooth LE: 6,67 dBm	
Množství chladicího média:	32 g	38 g
Ekvivalent CO ₂ :	0,046 t	0,054 t
Potenciál skleníkových plynů (GWP):	1430	
Rozměry (Š x H x V) v mm (včetně rukojetí):	342 x 569 x 420	398 x 694 x 407
Hmotnost:	12,7 kg	16,9 kg

	CFX 3 45	CFX3 55
Napájecí napětí:	12/230 V \equiv 100–240 V \sim	
Jmenovitý proud:	12 V \equiv : 8,2 A 24 V \equiv : 3,5 A 100 V \sim : 0,96 A 240 V \sim : 0,40 A	12 V \equiv : 8,7 A 24 V \equiv : 3,7 A 100 V \sim : 0,98 A 240 V \sim : 0,41 A
Chladicí výkon:	+20 °C až –22 °C (+68 °F až –8 °F)	
Klimatická třída:	N, T	
Okolní teplota:	+16 °C až +43 °C (+61 °F až +110 °F)	
Nabíjecí port USB:	5 V \equiv , 2 A	
Frekvenční rozsah:	WiFi: 2412 MHz – 2472 MHz/2422 MHz – 2462 MHz Bluetooth/BLE: 2402 MHz–2480 MHz	
Frekvenční pásmo (WiFi):	2,4 GHz	
Výstupní výkon RF:	WiFi: 16,62 dBm (802.11b), 16,23 dBm (802.11g), 16,45 dBm (802.11n20), 16,02 dBm (802.11n40) Bluetooth: 8,31 dBm Bluetooth LE: 6,67 dBm	
Množství chladicího média:	42 g	45 g
Ekvivalent CO ₂ :	0,060 t	0,064 t
Potenciál skleníkových plynů (GWP):	1430	
Rozměry (Š x H x V) v mm (včetně rukojetí):	398 x 694 x 476	720 x 455 x 480
Hmotnost:	18,7 kg	20,4 kg

	CFX3 55IM	CFX3 75DZ	CFX3 95DZ
Napájecí napětí:	12/230 V $\overline{=}$ 100–240 V \sim		
Jmenovitý proud:	12 V $\overline{=}$: 8,9 A 24 V $\overline{=}$: 3,8 A 100 V \sim : 1,00 A 240 V \sim : 0,42 A	12 V $\overline{=}$: 9,6 A 24 V $\overline{=}$: 4,2 A 100 V \sim : 1,12 A 240 V \sim : 0,47 A	12 V $\overline{=}$: 10,4 A 24 V $\overline{=}$: 4,6 A 100 V \sim : 1,22 A 240 V \sim : 0,51 A
Chladicí výkon:	+20 °C až –22 °C (+68 °F až –8 °F)		
Klimatická třída:	N, T		
Okolní teplota:	+16 °C až +43 °C (+61 °F až +110 °F)		
Nabíjecí port USB:	5 V $\overline{=}$, 2 A		
Frekvenční rozsah:	WiFi: 2412 MHz – 2472 MHz/2422 MHz – 2462 MHz Bluetooth/BLE: 2402 MHz–2480 MHz		
Frekvenční pásmo (WiFi):	2,4 GHz		
Výstupní výkon RF:	WiFi: 16,62 dBm (802.11b), 16,23 dBm (802.11g), 16,45 dBm (802.11n20), 16,02 dBm (802.11n40) Bluetooth: 8,31 dBm Bluetooth LE: 6,67 dBm		
Množství chladicího média:	45 g	59 g	67 g
Ekvivalent CO ₂ :	0,064 t	0,084 t	0,096 t
Potenciál skleníkových plynů (GWP):	1430		
Rozměry (Š x H x V) v mm (včetně rukojetí):	720 x 455 x 480	892 x 495 x 472	962 x 530 x 472
Hmotnost:	21,3 kg	27,8 kg	29,8 kg

	CFX3 100
Napájecí napětí:	12/230 V \equiv 100–240 V \sim
Jmenovitý proud:	12 V \equiv : 10,8 A 24 V \equiv : 4,8 A 100 V \sim : 1,28 A 240 V: 0,53 A
Chladicí výkon:	+20 °C až –22 °C (+68 °F až –8 °F)
Klimatická třída:	N, T
Okolní teplota:	+16 °C až +43 °C (+61 °F až +110 °F)
USB:	5 V \equiv , 2 A
Frekvenční rozsah:	WiFi: 2412 MHz – 2472 MHz/2422 MHz – 2462 MHz Bluetooth/BLE: 2402 MHz–2480 MHz
Frekvenční pásmo (WiFi):	2,4 GHz
Výstupní výkon RF:	WiFi: 16,62 dBm (802.11b), 16,23 dBm (802.11g), 16,45 dBm (802.11n20), 16,02 dBm (802.11n40) Bluetooth: 8,31 dBm Bluetooth LE: 6,67 dBm
Množství chladicího média:	60 g
Ekvivalent CO ₂ :	0,086 t
Potenciál skleníkových plynů (GWP):	1430
Rozměry (Š x H x V) v mm (včetně rukojetí):	962 x 530 x 472
Hmotnost:	29,6 kg

Chladicí okruh obsahuje médium R134a.

Tento výrobek obsahuje fluorované skleníkové plyny.

Chladicí jednotka je hermeticky utěsněná.

Rádiové zařízení Dometic CFX3 25 až CFX3 100 vyhovuje požadavkům směrnice 2014/53/EU. Prohlášení o shodě pro zařízení najdete na documents.dometic.com.

A termék mindenkor szakszerű telepítése, használata és karbantartása érdekében kérjük figyelmesen olvassa el az ebben a termék kézikönyvben található utasításokat, irányelveket és figyelmeztetéseket, valamint mindig tartsa be ezeket. Ezt az útmutatót a termék közelében KELL tartani.

A termék használatba vételével Ön kijelenti hogy figyelmesen elolvasta az összes utasítást, irányelvet és figyelmeztetést, valamint megértette és elfogadja az itt leírt szerződési feltételeket. Ön elfogadja, hogy kizárólag a rendeltetésének megfelelő célra és a jelen termék kézikönyvben leírt útmutatásoknak, irányelveknek és figyelmeztetéseknek, valamint a hatályos törvényeknek és szabályozásoknak megfelelően használja ezt a terméket. Az itt leírt utasítások és figyelmeztetések elolvasásának és betartásának elmulasztása saját és mások sérüléséhez, a termék vagy a közelben található más anyagi javak károsodásához vezethet. Ez a termék kézikönyv és a benne található utasítások, irányelvek és figyelmeztetések, valamint a kapcsolódó dokumentációk módosulhatnak és frissülhetnek. Naprakész termékinformációk érdekében kérjük látogasson el a következő honlapra: documents.dometic.com, dometic.com.

Tartalom

1	Szimbólumok magyarázata	395
2	Biztonsági útmutatások	396
3	A csomag tartalma	399
4	Tartozékok	399
5	Rendeltetésszerű használat	400
6	A működés leírása	401
7	Kezelés	403
8	Tisztítás és karbantartás	413
9	Hibaelhárítás	413
10	Szavatosság	417
11	Ártalmatlanítás	417
12	Műszaki adatok	418

1 Szimbólumok magyarázata



VESZÉLY!

Biztonsági útmutatás: Veszélyes helyzetet jelöl, amely súlyos sérülést vagy halált okoz, ha nem kerülik el.



FIGYELMEZTETÉS!

Biztonsági útmutatás: Veszélyes helyzetet jelöl, amely súlyos sérülést vagy halált okozhat, ha nem kerülik el.

**VIGYÁZAT!**

Biztonsági útmutatás: Veszélyes helyzetet jelöl, amely könnyű vagy mérsékelt sérülést okozhat, ha nem kerülik el.

**FIGYELEM!**

Olyan helyzetet jelöl, amely vagyoni kárt okozhat, ha nem kerülik el.

**MEGJEGYZÉS**

A termék kezelésére vonatkozó kiegészítő információk.

2 Biztonsági útmutatások



VESZÉLY! Ezeknek a figyelmeztetéseknek a figyelmen kívül hagyása súlyos vagy halálos sérüléshez vezet.

Áramütés miatti veszély

- Hajóknál: Ha a készüléket a elektromos hálózatról táplálja, akkor biztosítsa, hogy a hálózat rendelkezzen maradékáram védőkapcsolóval (RCD), maradékáram megszakítóval (RCCB) vagy földelési hiba áramkör-megszakítóval (GFCI). A telepítésnek, különösen a potenciálisan nedves területeken, meg kell felelnie az összes vonatkozó telepítési előírásnak.
- Soha ne fogjon meg pusztá kézzel csupaszc vezetékeket. Ez mindene-előtt a váltakozó áramú hálózatról történő üzemeltetés során érvényes.
- Üzembe helyezés előtt ügyeljen arra, hogy a vezeték és a dugasz száraz legyen.



FIGYELMEZTETÉS! Ezeknek a figyelmeztetéseknek a figyelmen kívül hagyása súlyos, vagy halálos sérüléshez vezethet.

Áramütés miatti veszély

- Ne használja a hűtőkészüléket, ha az láthatóan megsérült.
- Ha a hűtőkész tápkábele megsérül, azt a biztonsági kockázat elkerülése érdekében ki kell cserélni a gyártótól vagy annak szervizétől beszerezhető megfelelő tápkábelrel vagy szerelvényrel.
- Ezen a hűtőkészüléken csak szakember végezhet javításokat. A helytelen javítások jelentős veszélyeket okozhatnak.
- A készüléket olyan aljzatba illessze be, amely biztosítja a megfelelő csatlakozást, különösen akkor, ha a készüléket földelni kell.

Tűzveszély

- A készülék elhelyezésekor ügyeljen arra, hogy ne csípje be és ne károsítsa a tápkábelt.
- Ne helyezzen el több hordozható aljzatot, vagy hordozható tápegységet a készülék hátsó részénél.
- A készülékházban, vagy a beépítési szerkezetben lévő szellőzőnyílásokat tilos eltorlaszolni.
- A leolvasztási művelet felgyorsítására ne használjon mechanikus eszközöket, vagy más anyagokat, kivéve, ha a gyártó ezt javasolja.
- Ne nyissa fel, vagy ne károsítsa a hűtőkört.
- Ne használjon elektromos készülékeket a hűtőkészülék belsejében, kivéve, ha ezeket a készülékeket a gyártó erre a célra javasolja.

Egészségkárosodás veszélye

- A készüléket 8 év feletti gyermekek, valamint korlátozott fizikai, érzékelési és mentális képességű, illetve megfelelő tapasztalattal és tudással nem rendelkező személyek csak felügyelet mellett, illetve a készülék biztonságos használatát és az abból eredő veszélyeket megértve használhatják.
- A 3 és 8 év közötti gyermekek már kivehetnek és berakhatnak élelmiszereket a hűtőkészülékekbe.
- A gyermekeket felügyelni kell annak érdekében, hogy ne játsszanak a készülékkel.
- A tisztítást és a felhasználói karbantartást gyermekek felügyelet nélkül nem végezhetik.

Robbanásveszély

- Tilos a hűtőkészülékben robbanékony anyagokat, például gyúlékony hajtógázt tartalmazó permetpalackokat tárolni.



VIGYÁZAT! Ezeknek a felhívásoknak a figyelmen kívül hagyása könnyű vagy mérsékelt sérüléshez vezethet.

Áramütés miatti veszély

- A hűtőkészülék üzembe helyezése előtt ügyeljen arra, hogy a vezeték és a dugasz száraz legyen.
- Válassza le a hűtőkészüléket az áramellátásról
 - Minden tisztítás és ápolás előtt
 - Minden használat után

Egészségkárosodás veszélye

Az élelmiszer szennyeződésének elkerülése érdekében tartsa be a következő útmutatásokat:

- Ellenőrizze, hogy a készülék hűtési teljesítménye megfelel-e a hűtendő élelmiszerek követelményeinek.
- Élelmiszert csak eredeti csomagolásban vagy megfelelő tárolókban szabad tárolni.
- Ha hosszabb időszakokra kinyitja a hűtőkészüléket, azzal jelentősen megnövekedhet a hőmérséklet a készülék rekeszeiben.
- Tisztítsa meg rendszeresen az élelmiszerral érintkező felületeket és a hozzáférhető lefolyórendszereket.
- Ha hosszú időre üresen hagyja a készüléket:
 - Kapcsolja ki a készüléket.
 - Olvassa le a készüléket.
 - Tisztítsa meg és szárítsa meg a készüléket.
 - A készülék belsejében történő penészképződés érdekében hagyja nyitva a fedelet.



FIGYELEM! Károsodás veszélye

- Ellenőrizze, hogy az adattáblán feltüntetett feszültségadatok megegyeznek-e a rendelkezésre álló energiaellátás adataival.
- A hűtőkészüléket kizárólag a következő módon csatlakoztassa:
 - Az egyenáramú csatlakozókábellel a jármű egyenáramú hálózatához
 - Vagy egy váltakozó áramú hálózati aljzathoz csatlakoztassa a váltakozó áramú csatlakozókábelt
- Soha ne húzza ki a csatlakozódugót a kábelnél fogva az aljzataból.
- Ha a hűtőkészülék egyenáramú konnektorhoz van csatlakoztatva, a gyorstöltő készülék csatlakoztatása előtt válassza le a hűtőkészüléket és az egyéb fogyasztókat az akkumulátorról.
- Ha a hűtőkészülék egyenáramú konnektorhoz van csatlakoztatva, a motor leállításakor válassza le a hűtőkészüléket, vagy kapcsolja ki azt. Ellenkező esetben az akkumulátor lemerülhet.
- A hűtőkészülék nem alkalmas maró hatású vagy oldószert tartalmazó anyagok szállítására.
- A hűtőkészülék szigetelése gyúlékony ciklopentánt tartalmaz, amely speciális ártalmatlanítási eljárásokat igényel. Élettartama végén megfelelő hulladékkezelő központban adja le a hűtőkészüléket.

- Ne helyezze a hűtőkészüléket nyílt láng vagy más hőforrás (fűtés, erős napsugárzás, gáztűzhely stb.) közelébe.
- **Túlmelegedés kockázata!**
Mindig gondoskodjon arról, hogy a hűtőkészülék minden oldalánál legyen legalább 50 mm-nyi szellőzőrés. Minden olyan tárgyat tartson távol a szellőzőterülettől, amely eltorlaszolná a hűtő szerkezeti elemekhez menő légáramlatot.
Ne használja vagy tárolja a hűtőkészüléket zárt rekeszekben vagy olyan területeken, ahol nincs vagy minimális a légáramlás.
- Ne töltsön folyadékokat vagy jeget a belső tartályba.
- Soha ne merítse vízbe a hűtőkészüléket.
- Védje a hűtőkészüléket és a kábeleket a hőtől és a nedvességtől.
- A készüléket ne tegye ki az eső hatásának.

3 A csomag tartalma

Tétel itt:

**1. ábra,
3. oldal**

Mennyiség Leírás

1	1	Hűtőláda
2	1	Csatlakozókábel egyenáramú csatlakozáshoz
3	1	Csatlakozókábel váltakozó áramú csatlakozáshoz

4 Tartozékok

Tartozékként kapható (nincs mellékelve):

Megnevezés	Cikksz.	Modell
Védőfedél		
CFX3 25PC	9600028749	CFX3 25
CFX3 35PC	9600028455	CFX3 35
CFX3 45PC	9600028456	CFX3 45
CFX3 55PC	9600028457	CFX3 55
		CFX3 55IM

Megnevezés	Cikksz.	Modell
CFX3 75PC	9600028458	CFX3 75DZ
CFX3 95PC	9600028459	CFX3 95DZ
CFX3 100PC	9600028460	CFX3 100
Hűtőszekrény csúszófedél		
CFX3 SLD3545	9600028548	CFX3 35
		CFX3 45
CFX3 SLD55	9600028549	CFX3 55
		CFX3 55IM
CFX3 SLD75	9600028550	CFX3 75DZ
CFX3 SLD95100	9600028551	CFX3 95DZ
		CFX3 100
CFX3 app	–	Az összes modellhez alkalmas
PLB40	9600012878	Az összes modellhez alkalmas

Lehetséges, hogy a CFX3 alkalmazás az Ön országában nem érhető el.

5 Rendeltetésszerű használat

A hűtőkészülék élelmiszerek hűtésére alkalmas. A hűtőkészülék járművek vagy hajók fedélzeti egyenáramú tápellátás aljzatáról vagy külső egyenáramú akkumulátorról, vagy váltakozó áramú tápellátásról is üzemeltethető.

A hűtőkészülék alkalmas kempingezési célú használatra.

Ez a hűtőkészülék háztartási és hasonló környezetekben, például

- üzletek, irodák és egyéb munkahelyek személyzeti konyháiban
- vidéki vendégházakban
- hotelekben, motelekben és más lakóépület típusú környezetekben
- vendégfogadó létesítményekben
- catering és hasonló nem kiskereskedelmi felhasználási területeken alkalmazható

Ez a termék az itt leírt utasításoknak megfelelő rendeltetésszerű használatra alkalmas.

Ez a kézikönyv olyan információkat nyújt, amelyek a termék szakszerű telepítéséhez és/vagy üzemeltetéséhez szükségesek. A hibás telepítés és/vagy a szakszerűtlen üzemeltetés vagy karbantartás elégtelen teljesítményhez és potenciálisan meghibásodáshoz vezethet.

A gyártó nem vállal felelősséget a termék olyan károsodásáért, vagy sérülésekért, amelyek a következőkre vezethetők vissza:

- Hibás összeszerelés vagy csatlakoztatás, ideértve a túlfeszültséget is
- Helytelen karbantartás, vagy a gyártó által szállított eredeti cserealkatrészekről eltérő cserealkatrészek használata
- A termék kifejezett gyártói engedély nélküli módosítása
- Az útmutatóban leírt céloktól eltérő felhasználás

A Dometic fenntartja a termék megjelenésének és specifikációjának módosítására vonatkozó jogát.

6 A működés leírása

A hűtést alacsony karbantartási igényű, kompresszorral ellátott hűtőkör teszi lehetővé. A megbízható szigetelés és az erős kompresszor hatékony és gyors hűtésről gondoskodik.

A hűtőláda hordozható.

A hűtőláda rövid ideig 30°-os dőlésszöget is elvisel.











6.1 Rendelkezésre álló funkciók

- Elsőbbségi kapcsolást biztosító hálózati tápegység váltakozó áramú tápellátáshoz való csatlakozáshoz
- Háromfokozatú akkumulátorvédelem a jármű akkumulátorának védelme érdekében
- Kijelző °C vagy °F egységű hőmérséklet-megjelenítéssel
- Hőmérséklet beállítás 1 °C (1 °F) lépésekben
- Beépített WiFi és Bluetooth funkció, így a készülék alkalmazásról is vezérelhető
- Billenthető hordozófogantyú
- USB töltő hordozható készülékek, például mobiltelefonok számára
- Kivehető kosárbetét
- **Csak CFX3 55IM:** Jégkészítő

6.2 Kezelő- és kijelzőelemek

Fedélzár: **2.** ábra , **1, 3. oldal**

Kezelőpanel (3. ábra, 4. oldal):

Tétel	Leírás	Magyarázat
1		<p>A gomb rövid lenyomásakor bekapcsolja a hűtőládát</p> <p>A gomb három másodpercig történő nyomva tartásakor kikapcsolja a hűtőládát</p> <p>Visszalép az előző menübe</p>
2	Kijelző	<p>Megjeleníti a következő információkat</p> <p>ac : Váltakozó áramú tápellátás csatlakoztatva van</p> <p>dcv: Egyenáramú tápellátás csatlakoztatva van</p> <p> : Bluetooth aktiválva van</p> <p> : WiFi aktiválva van</p> <p> : Kijelző le van zárva</p> <p>● : Kompresszor üzemel</p> <p>■ : Jégkészítő üzemel (csak a CFX3 55IM modellnél)</p>
3		<p>A felfelé navigáláshoz, vagy a kiválasztott érték növeléséhez nyomja meg a  elemet.</p> <p>A lefelé navigáláshoz, vagy a kiválasztott érték csökkentéséhez nyomja meg a  elemet.</p> <p>A kijelző zárolásához, vagy a zárolás feloldásához tartsa lenyomva egyszerre 3 másodpercig a  és a  gombokat.</p>
4		<p>Egy menü kiválasztásához, vagy a kiválasztott érték mentéséhez nyomja meg ezt.</p>

Csatlakozóaljzatok (4. ábra, 4. oldal):

Tétel	Leírás
1	Csatlakozóaljzat váltakozó áramú tápellátáshoz
2	Csatlakozóaljzat egyenáramú tápellátáshoz
3	Egyenáramú biztosítéktartó
4	Váltakozó áramú biztosítéktartó

7 Kezelés

Az ételmezterpazarlás elkerülése érdekében vegye figyelembe a következőket:

- Tartsa a lehető legalacsonyabb szinten a hőmérséklet ingadozását. A hűtő ajtaját csak addig tartsa nyitva ameddig ez feltétlenül szükséges. Úgy rendezze el az ételmezsert, hogy a levegő jól tudjon áramolni.
- A hőmérsékletet az ételmezser mennyiségéhez és típusához állítsa be.
- Az ételmezseret könnyen felvesznek vagy kibocsátanak szagokat vagy ízeket. Az ételmezseret mindig lefedve vagy zárt edényekben/palackokban tárolja.

7.1 Az első használat előtt

**MEGJEGYZÉS**

Az új hűtőládát az üzembe helyezés előtt – higiéniai okokból – tisztítsa meg nedves ruhával belül és kívül (lásd még: „Tisztítás és karbantartás” fejezet, 413. oldal).

7.2 Energiatakarékosság

- Olyan jól szellőző helyet válasszon ki, amely védve van a közvetlen napsugárzástól.
- Hagyja lehűlni a meleg ételeket, mielőtt azokat hűtés céljára a hűtőkészülékbe helyezné.
- Ne nyissa ki a szükségesnél gyakrabban a hűtőkészüléket.
- Ne hagyja nyitva a szükségesnél hosszabb ideig a hűtőkészüléket.
- Ha a hűtő rendelkezik kosárral: Az optimális energiafogyasztás érdekében a kosarat a kiszállítási helyzetbe pozícionálja.
- Rendszeresen ellenőrizze, hogy a fedél megfelelően illeszkedik-e.

7.3 A fedél nyitási irányának megfordítása

CFX3 55, CFX3 55IM, CFX3 100

- Az ábrán bemutatott módon járjon el (**5**. ábra, 5. oldal).

CFX3 75DZ, CFX3 95DZ

- Az ábrán bemutatott módon járjon el (**6**. ábra, 6. oldal).

7.4 A hűtőláda csatlakoztatása



FIGYELEM! Károsodás veszélye

- A készülék védelme érdekében a csomagban található egyenáramú kábel dugaszának belsejében egy biztosíték található. **Ne** távolítsa el a biztosítékkal rendelkező egyenáramú dugaszt. Csak a mellékelt egyenáramú csatlakozókábelt használja.
- Válassza le a hűtőládát és más fogyasztókat az akkumulátorról, mielőtt az akkumulátort gyorstöltő készülékre csatlakoztatná. A túlfeszültség károsíthatja a készülék elektronikáját.

Csatlakoztatás az akkumulátorra

- Az ábrán bemutatott módon járjon el (**7**. ábra, 7. oldal).

Csatlakoztatás állandó meghosszabbított egyenáramú huzalozással (csak a CFX3 100 modellnél)

- Az ábrán bemutatott módon járjon el (**8**. ábra, 8. oldal).

Csatlakoztatás váltakozó áramú hálózathoz



VESZÉLY! Áramütés miatti veszély

- Soha ne dolgozzon dugócsatlakozókkal és kapcsolókkal, ha nedves a keze vagy nedves helyen áll.
- Ha hűtőládáját egy hajó fedélzetén, váltakozó áramú hálózatról üzemelteti, akkor áram-védőkapcsolót kell a váltakozó áramú hálózat és a hűtőláda közé iktatnia. Ilyen esetben kérje szakember tanácsát.

- Az ábrán bemutatott módon járjon el (**9**. ábra, 9. oldal).

7.5 A hűtőláda használata



FIGYELEM! Túlmelegedés kockázata

Mindig ügyeljen arra, hogy elegendő legyen a szellőzés, így az üzemeltetés közben keletkező hő távozni tud. Ügyeljen arra, hogy a szellőzőnyílások ne legyenek lefedve. A levegő keringtetése érdekében gondoskodjon arról, hogy a készülék megfelelő távolságra legyen a faltól vagy tárgytól.



MEGJEGYZÉS

Akkumulátorral való üzemeltetés esetén a kijelző automatikusan kikapcsol, ha alacsony az akkumulátor feszültsége.

- A hűtőláda bekapcsolása: **10**. ábra, 9. oldal
- A hűtőláda kikapcsolása: **11**. ábra, 10. oldal

7.6 A kijelző használata



Kijelző állapotok (**12**. ábra, 10. oldal)

Tétel	Leírás
A	Készenlét
B	Üresjárat
C	Zárolva

A kijelző áttekintése: **13**. ábra, 11. oldal

Navigálás a menükben

Megtörtént a kiemelt menü kiválasztása.

- ▶ Felfelé navigáláshoz nyomja meg a  elemet.
- ▶ Lefelé navigáláshoz nyomja meg a  elemet.

Egy menü kiválasztása

- ▶ A kívánt menü kiválasztásához nyomja meg a  elemet.

Beállítások módosítása

Megtörtént a kiemelt érték vagy beállítás kiválasztása.

- ▶ A kiválasztott érték növeléséhez, vagy az előző beállítás kiválasztásához nyomja meg a \triangle elemet.
- ▶ A kiválasztott érték csökkentéséhez, vagy a következő beállítás kiválasztásához nyomja meg a ∇ elemet.

Visszalépés az előző menübe

- ▶ Az előző menübe mentés nélkül történő visszalépéshez nyomja meg a \leftarrow gombot.

7.7 A kijelző lezárása/feloldása

- ▶ A kijelző zárolásához, vagy a zárolás feloldásához tartsa lenyomva egyszerre 3 másodpercig a \triangle és a ∇ gombokat (14. ábra, 11. oldal).

7.8 A hőmérséklet mértékegységeinek kiválasztása

- ▶ Az ábrán bemutatott módon járjon el (15. ábra, 11. oldal).

7.9 A hőmérséklet beállítása



FIGYELEM! Túl alacsony hőmérséklet miatti károsodás veszélye

Ügyeljen arra, hogy csak olyan tárgyak, ill. áruk legyenek a hűtőkészülékben, amelyek lehűthetők a kiválasztott hőmérsékletre.

- ▶ Az ábrán bemutatott módon járjon el (16. ábra, 12. oldal).

7.10 Az akkumulátorvédelem használata

A készülék 3-fokozatú akkumulátorvédelemmel van ellátva. Az akkumulátorvédelem megakadályozza a túlzott lemerítést abban az esetben, ha a készülék egy jármű indítóakkumulátorhoz csatlakozik, vagy maximalizálja a kiegészítő akkumulátor használatát.

Ha a hűtőládát olyankor üzemelteti, amikor a jármű gyújtása ki van kapcsolva, akkor a hűtőláda automatikusan kikapcsol, amint a tápfeszültség egy beállítható szint alá csökken. Amint az akkumulátor a feltöltés során eléri a visszakapcsoláshoz szükséges feszültséget, a hűtőláda ismét bekapcsol.

**FIGYELEM! Károsodás veszélye**

Az akkumulátorvédelem általi kikapcsolás esetén az akkumulátor teljes töltése már nem biztosított. Kerülje el az ismételt indítást. Gondoskodjon az akkumulátor újratöltéséről.

**MEGJEGYZÉS**

Ha a hűtőládát indítóakkumulátorról használja, akkor válassza a „MEDIUM” vagy a „HIGH” akkumulátorvédelem üzemmódot. Ha a hűtőládát kiegészítő akkumulátorról használja, akkor a „LOW” akkumulátorvédelem üzemmód az ideális.

- Az ábrán bemutatott módon járjon el (17. ábra, 13. oldal).

7.11 A kijelző fényerejének beállítása

- Az ábrán bemutatott módon járjon el (18. ábra, 13. oldal).

7.12 A rekeszek be-, vagy kikapcsolása (csak a CFX 3 75DZ, CFX 3 95DZ modelleknél)

Minden egyes zónát külön, vagy két zónát is aktiválhat.

- Az ábrán bemutatott módon járjon el (19. ábra, 14. oldal).

7.13 A jégkészítő használata (csak a CFX 3 55IM modellnél)

**MEGJEGYZÉS**

- A jégkészítő zóna jégkockák készítésére való, a fő rekesz hőmérsékletbeállításától függetlenül, és akkor működik ha a jégkészítő be van kapcsolva.
- Amikor be van kapcsolva a jégkészítő, akkor a hűtőláda energiafogyasztása megnő. Ezért ha nincs szükség rá, kapcsolja ki a jégkészítőt.
- A jégkészítő gyári beállítása a KI helyzet.

- Az ábrán bemutatott módon járjon el (20. ábra, 14. oldal).

A jégtálcák feltöltése vízzel

1. Vegye ki a jégtálcákat (21. ábra 1, 15. oldal) a jégkészítő házából (21. ábra 2, 15. oldal).
2. Vegye le a jégtálcák tetőit, töltsse fel ezeket tiszta vízzel és helyezze vissza a tetőket, vigyázva arra hogy a peremeknél körben jól illeszkedjenek.
3. Helyezze vissza a jégtálcákat a jégkészítő házába és zárja le a fedelet.



MEGJEGYZÉS

Törölje fel a jégtálcák alól az összes kiömlött vizet. Ez csökkenti a jégtálcák alatti jégképződést és megkönnyíti ezek eltávolítását.

A jégkockák eltávolítása

- ▶ Nyissa fel a jégkészítő házát és emelje meg a jégtálcák első részét.



MEGJEGYZÉS

Nedves környezetben a jégtálcák alatt jégképződhet ami megnehezíti az eltávolítást, ekkor két kézzel próbálja meg kivenni a jégtálcákat.

- ▶ A jégkockák kipattintásához vegye le a jégtálcák tetejét és csavarja meg a tálcákat.

A jégkészítő ház eltávolítása

Tisztítás céljára, vagy ha nincs használatban, a hűtőládában lévő hely növelése érdekében a jégkészítő ház eltávolítható:

- ▶ Emelje fel a ház egyik felét, amíg a fül ki nem ugrik a helyéről, majd távolítsa el a házat.
- ▶ A visszahelyezéskor fordított sorrendben járjon el, nyomja le a füleket, amíg azok a helyükre nem pattannak.

Tanácsok a jégkészítő használatához

- A bekapcsolás után a jégkészítő gyorsan, pár óra alatt elkészíti a jeget és ezt követően az energiafogyasztás csökkentése érdekében a jégmegtartási üzemmódba kapcsol. Ha a lehető leggyorsabban több tétel jégre van szüksége, a jégkészítő ki és bekapcsolásával visszaállíthatja azt gyors jégkészítési üzemmódba. Szükség szerint ismétlje meg a műveletet.
- Magas környezeti hőmérsékleti viszonyok esetén lehetséges hogy bekapcsolt jégkészítővel nem lehet alacsony fagyasztási hőmérsékletet fenntartani a fő rekeszben.

A jégkészítő tisztítása és megszáritása

- ▶ Ha nem használja, akkor a penészedés elkerülése érdekében tisztítsa és szárítsa meg a jégtálcákat és a jégkészítő belső részét.
- ▶ Hosszabb használaton kívüli idő után tisztítsa meg a jégtálcák belsejét kímélő mosogatószerszettel és használat előtt öblítse ki ezeket tiszta vízzel.

7.14 A CFX3 app letöltése

Egy app segítségével, amelyet egy kompatibilis készülékre telepíthet fel, a hűtőláda Bluetooth, vagy WiFi kapcsolaton keresztül figyelhető és vezérelhető.

- ▶ Töltse le a CFX3 alkalmazást az App Store vagy a Google Play áruházból:



Lehetséges, hogy a CFX3 alkalmazás az Ön országában nem érhető el.

7.15 A Bluetooth jel beállítása és csatlakozás az alkalmazáshoz

A hűtőláda Bluetooth kapcsolaton keresztül figyelhető és vezérelhető. Ehhez párosítania kell a hűtőládát Bluetooth készülékével.



MEGJEGYZÉS

- A párosítást a CFX3 alkalmazásban kell elvégezni, nem a készülék beállításában.
- A Bluetooth csatlakozáshoz nincs szükség jelszóra.

- ▶ Az ábrán bemutatott módon járjon el (22. ábra, 15. oldal).

7.16 A WiFi jel beállítása és csatlakozás az alkalmazáshoz

A hűtőláda közvetlen WiFi kapcsolattal, vagy egy WiFi hálózaton keresztül figyelhető és vezérelhető.

- ▶ A WiFi bekapcsolásához az ábrán (23. ábra, 16. oldal) látható módon járjon el.
- ▶ A hűtőládával való közvetlen WiFi kapcsolat létrehozásához lépjen be a készülék beállításokba és válassza ki hűtőládáját.
 - Hűtőládájának WiFi neve „CFX3” karakterekkel kezdődik.
 - Az előre beállított jelszó: „00000000”.
 - A CFX3 alkalmazásban személyre szabhatja a WiFi nevet és a jelszót.



MEGJEGYZÉS

A WiFi hálózaton keresztül történő csatlakozáshoz az app BEÁLLÍTÁSOK menüpontjában lépjen be a „csatlakozás hálózathoz” pontba.

7.17 A CFX nevének és jelszavának módosítása az alkalmazásban

- Az alkalmazásban személyre szabhatja CFX készüléke nevét.
- A Bluetooth és a WiFi is ugyan azt a nevet használja.
- Személyre szabhatja jelszavát is az alkalmazásban - csak a WiFi-re vonatkozik.
- ▶ Az app BEÁLLÍTÁSOK menüpontjában lépjen be a „CFX név és jelszó” pontba.

7.18 Az app jelszavának visszaállítása (csak WiFi)

Visszaállíthatja az app jelszavát a „00000000” gyári beállításra.

- ▶ Az ábrán bemutatott módon járjon el (23. ábra, 16. oldal).

7.19 Gyári beállítások visszaállítása

A visszaállítás funkció az összes kijelző menüt és app mezőt visszaállítja az eredeti gyári beállításokra.

- ▶ Az ábrán bemutatott módon járjon el (24. ábra, 16. oldal).

7.20 USB csatlakozó a feszültségellátáshoz

Az USB csatlakozó kisebb készülékek, például mobiltelefonok és MP3 lejátszók töltéséhez használható.



MEGJEGYZÉS

Győződjön meg róla, hogy az USB csatlakozásra csatlakoztatott kisebb készülék alkalmas legyen 5 V / 2 A tápellátású üzemelésre.

► Az ábrán bemutatott módon járjon el (26. ábra, 17. oldal).

7.21 A hűtőláda leolvasztása

A levegő nedvességtartalma jeget képezhet a hűtőkészülék belső terében vagy az elpárologtatón. Emiatt csökken a hűtési teljesítmény. Ennek elkerülése érdekében olvassza le időben a készüléket.



FIGYELEM! Károsodás veszélye

Soha ne használjon kemény vagy hegyes végű eszközöket a jég eltávolításához vagy a fagyott tárgyak lazításához.

A hűtőláda leolvasztásához a következő módon járjon el:

1. Vegyen ki mindent a hűtőládából.
2. Tárolja azokat adott esetben egy másik hűtőkészülékben, hogy hidegen maradjanak.
3. Kapcsolja ki a készüléket.
4. Hagyja nyitva a fedelet.
5. Törölje le a leolvadt vizet.

7.22 A váltakozó áramú biztosíték cseréje



VESZÉLY! Áramütés miatti veszély

A készülék biztosítékának cseréje előtt szüntesse meg az áramellátást és húzza ki a csatlakozókábelt.

1. Szüntesse meg a készülék áramellátását.
2. Húzza ki a csatlakozókábelt.
3. Pattintsa ki a biztosítékbetétet (4. ábra 4, 4. oldal) csavarhúzó segítségével.
4. Cserélje ki a meghibásodott üveg biztosítékot egy ugyanolyan típusú és paraméterű új biztosítékra (gyors működésű, 4 A, 250 V).
5. Pattintsa vissza a biztosítékbetétet a tokozásba.
6. Állítsa helyre a készülék áramellátását.

7.23 Az egyenáramú biztosíték cseréje

1. Pattintsa ki a biztosítékfedelelet (4. ábra 3, 4. oldal) egy csavarhúzó segítségével.
2. Fordítsa meg a biztosítékfedelelet és egy kampóval távolítsa el a meghibásodott lapos biztosítékot.
3. Nyomjon be egy ugyanolyan típusú és paraméterekkel rendelkező biztosítékot.
4. Helyezze vissza a biztosítékfedelelet.

7.24 Az egyenáramú dugasz biztosítékának cseréje

1. Cserélje ki a meghibásodott biztosítékot egy azonos típusú és paraméterekkel rendelkező új biztosítékra.
2. Az ábrán bemutatott módon járjon el (27. ábra, 17. oldal).

7.25 A világítás nyomtatott áramkörének cseréje



FIGYELEM! Károsodás veszélye

A veszélyek elkerülése érdekében csak a gyártó, a szerviz vagy hasonló képesítéssel rendelkező szolgáltató cserélheti ki az izzót.

8 Tisztítás és karbantartás



FIGYELEM! Károsodás veszélye

- Soha ne tisztítsa a hűtőkészüléket csapvíz alatt vagy mosogatóvízben.
- Ne használjon a tisztításhoz dörzsölő hatású tisztítószereket vagy kemény tárgyakat, mert ezek károsíthatják a hűtőkészüléket.

- ▶ Alkalmanként tisztítsa meg a hűtőkészülék belsejét és külsejét nedves kendővel.
- ▶ Biztosítsa, hogy a készülék szellőzőnyílásai por- és szennyeződésmentesek legyenek, így az üzem közben keletkező hő távozhat és a készülék nem károsodik.

9 Hibaelhárítás

Hiba	Lehetséges ok	Megoldási javaslat
A készülék nem működik (egyenáramú mód, gyújtás be).	Nincs feszültség az egyenáramú kimenetben.	▶ A legtöbb járműben előbb be kell kapcsolni a gyújtást ahhoz, hogy az egyenáramú kimenet áram alá kerüljön.
	Elszennyeződött az egyenáramú kimenet. Emiatt rossz az elektro-mos érintkezés.	▶ Ha a készülék dugasa nagyon felmelegszik az egyenáramú kimenetben, akkor vagy az egyenáramú kimenetet kell megtisztítani, vagy esetleg a dugasz van hibásan összezerelve.
	Kiégett az egyenáramú dugasz biztosítóka.	▶ Cserélje ki az egyenáramú dugasz biztosítékát, lásd: „Az egyenáramú biztosíték cseréje” fejj., 412. oldal.
	Kiégett a készülék egyenáramú biztosítóka.	▶ Cserélje ki a készülék egyenáramú biztosítékát, lásd: „Az egyenáramú biztosíték cseréje” fejj., 412. oldal.
	Kiégett a jármű biztosítóka.	▶ Cserélje ki a jármű egyenáramú kimenetének biztosítékát. Vegye figyelembe a jármű kezelési útmutatóját.

Hiba	Lehetséges ok	Megoldási javaslat
A készülék nem működik (váltakozó áramú mód).	A váltakozó áramú aljzatban nincs feszültség.	► Próbáljon egy másik aljzatot használni.
	Kiégett a készülék váltakozó áramú biztosítója.	► Cserélje ki a készülék váltakozó áramú biztosítékát, lásd: „A váltakozó áramú biztosíték cseréje” fejj., 412. oldal.
	A beépített váltakozó áramú tápegység meghibásodott.	► A javítást csak engedéllyel rendelkező vevőszolgálat végezheti.
A kijelző nem reagál a billentyűk lenyomására.	A kijelző zárva van.	► Oldja fel a kijelzőt, lásd: „A kijelző lezárása/feloldása” fejj., 406. oldal.
Az app nem vezérli a készüléket.	Nincs csatlakoztatva a Bluetooth, vagy a WiFi.	► Csatlakoztassa a Bluetooth hálózatot, lásd: „A Bluetooth jel beállítása és csatlakozás az alkalmazáshoz” fejj., 409. oldal, vagy csatlakoztassa a WiFi hálózatot, lásd: „A WiFi jel beállítása és csatlakozás az alkalmazáshoz” fejj., 410. oldal.
A kijelzőn riasztási üzenet, vagy figyelmeztetés kód látható.	–	► Lásd az alábbi táblázatban.

Riasztási üzenetek

Pl. lásd: **25.** ábra A, 16. oldal.

Riasztási üzenet	Leírás	Lehetséges ok	Megoldási javaslat
!RIASZTÁS-Fedél nyitva > 3 perc	A fedél 3 percnél hosszabb ideig van nyitva	<ul style="list-style-type: none"> • Nincs teljesen lezárva a fedél • Belső hiba 	<ul style="list-style-type: none"> ► Ellenőrizze, hogy a fedél teljesen le van-e zárva ► Vizsgálta meg a terméket egy hivatalos szervizközponttal

Riasztási üzenet	Leírás	Lehetséges ok	Megoldási javaslat
!RIASZTÁS - Alacsony feszültség	Alacsony feszültség miatt a készülék egyenáramú üzeme leállt	<ul style="list-style-type: none"> Alacsony tápfeszültség Az akkumulátorfeszültség túl alacsony Az akkumulátorvédelem túl magasra van beállítva 	<ul style="list-style-type: none"> Az akkumulátor teljesítménykimenetén engedélyezze a feszültségcsökkenést és szükség esetén növelje a vezeték keresztmetszetét Ellenőrizze és szükség esetén töltsen fel az akkumulátort Válasszon alacsonyabb beállítást az akkumulátórvédelem számára
	A rendellenesen magas feszültség >31,5 V miatt a készülék egyenáramú üzeme leállt (valószínűtlen esemény – csak az elektronika védelmét szolgálja – ugyan ezt a riasztási üzenetet alkalmazza, mint a fenti alacsony feszültség)	<ul style="list-style-type: none"> Nem megfelelő egyenáramú tápfeszültség specifikáció Hibás tápfeszültség Belső hiba 	<ul style="list-style-type: none"> Biztosítsa, hogy az egyenáramú feszültség specifikációja megfelelően a CFX3 termék adat tábláján található értéknek Ellenőrizze az egyenáramú feszültségellátást és hiba esetén javítsa meg, vagy cserélje ki Vizsgáltassa meg a terméket egy hivatalos szervizközponttal

Figyelmeztető kódok

Pl. lásd: **25.** ábra B, 16. oldal.

Figyelmeztető kód	Hiba	Lehetséges ok	Megoldási javaslat
!FIGYELMEZTÉS 32	Ventilátor túláram	Belső hiba.	▶ Legalább 5 percre kapcsolja ki a készüléket majd indítsa újra. Ha a probléma továbbra is fennáll, akkor hivatalos szervizközpont általi kivizsgálásra van szükség
!FIGYELMEZTÉS 33	A kompresszor nem indul el		
!FIGYELMEZTÉS 34	A kompresszor sebessége alacsony	<ul style="list-style-type: none"> Magas környezeti hőmérséklet Szellőzőnyílás eltömődött, vagy nincs megfelelő hézag Belső hiba 	<p>▶ Legalább 30 percre kapcsolja ki a készüléket, vagy vigye egy hűvösebb helyre, majd indítsa újra</p> <p>▶ Tisztítsa meg a szellőzőnyílásokat</p> <p>Vizsgáltassa meg a terméket egy hivatalos szervizközponttal</p>
!FIGYELMEZTÉS 35	A vezérlés túlmelegedett		
!FIGYELMEZTÉS 01	NTC nyitott áramkör SZ & DZ NAGY	Belső hiba	Vizsgáltassa meg a terméket egy hivatalos szervizközponttal
!FIGYELMEZTÉS 11	NTC nyitott áramkör DZ KICSI		
!FIGYELMEZTÉS 02	NTC rövidzárlat SZ & DZ NAGY		
!FIGYELMEZTÉS 12	NTC rövidzárlat DZ KICSI		
!FIGYELMEZTÉS 09	Meghibásodott a DZ szelep, vagy a jégkészítő szelep		▶ Legalább 1 percre kapcsolja ki a készüléket majd indítsa újra. Ha a probléma továbbra is fennáll, akkor hivatalos szervizközpont általi kivizsgálásra van szükség
!FIGYELMEZTÉS 03/43	Kommunikációs hiba		

10 Szavatosság

A termékre a törvény szerinti szavatossági időszak érvényes. Amennyiben a termék meghibásodott, lépjen kapcsolatba a kiskereskedővel, vagy a gyártó helyi képviselőjével (lásd: dometic.com/dealer).

A javításhoz, illetve a garancia intézéséhez a következő dokumentumokat kell mellékelnie a termék beküldésekor:

- A számla vásárlási dátummal rendelkező másolatát
- A reklamáció okát vagy a hibát tartalmazó leírást

Vegye figyelembe, hogy az önkezü javítás vagy a nem szakszerű javítás biztonsági következményekkel járhat, és érvénytelenítheti a szavatosságot.

11 Ártalmatlanítás



FIGYELMEZTETÉS! Gyermekes beszorulásának kockázata

Régi hűtőkészülékének ártalmatlanítása előtt:

- Szerelje le a fedelet.
- Hagyja a kosarakat a készülékben, így a gyermekek nem tudnak egyszerűen belemászni.

Csomagolóanyagok újrahasznosítása



- ▶ A csomagolóanyagot lehetőleg a megfelelő újrahasznosítható hulladékokhoz tegye.

Nem cserélhető elemeket, akkumulátorokat vagy fényforrásokat tartalmazó termékek újrahasznosítása



- ▶ Ha a termék nem cserélhető elemeket, akkumulátorokat vagy fényforrásokat tartalmaz, azokat nem kell eltávolítani az ártalmatlanítás előtt.



- ▶ A termék végleges üzemén kívül helyezése esetén tájékozódjon a legközelebbi újrahasznosító központban vagy szakkereskedőjénél a vonatkozó ártalmatlanítási előírásokról.



- ▶ A termék ingyenesen ártalmatlanítható.

12 Műszaki adatok



MEGJEGYZÉS

A „hűtési teljesítmény” részben található minimális hőmérséklet nem érhető el, ha a CFX3 25/35/45/55/55IM/100 modellek esetében a környezeti hőmérséklet 32 °C (90 °F) felett van, vagy a CFX3 75DZ/95DZ modellek esetében 30 °C (86 °F) felett van (alacsony beállítás: -22 °C/magas beállítás: +4 °C).

Vizsgálat / tanúsítványok:



	CFX3 25	CFX3 35
Csatlakozási feszültség:	12 / 230 V \equiv 100-240 V \sim	
Névleges áramerősség:	12 V \equiv : 6,5 A 24 V \equiv : 3,2 A 100 V \sim : 0,90 A 240 V \sim : 0,38 A	12 V \equiv : 7,5 A 24 V \equiv : 3,3 A 100 V \sim : 0,94 A 240 V \sim : 0,39 A
Hűtési teljesítmény:	+20 °C és -22 °C között (+68 °F és -8 °F között)	
Klímaosztály:	N, T	
Környezeti hőmérséklet:	+16 °C és +43 °C között (+61 °F és +110 °F között)	
USB töltőport:	5 V \equiv , 2 A	
Frekvenciatartomány:	WiFi: 2412 MHz – 2472 MHz / 2422 MHz – 2462 MHz Bluetooth/BLE: 2402 MHz – 2480 MHz	
Frekvenciasáv (WiFi):	2,4 GHz	
RF kimeneti teljesítmény:	WiFi: 16,62 dBm (802.11b), 16,23 dBm (802.11g), 16,45 dBm (802.11n20), 16,02 dBm (802.11n40) Bluetooth: 8,31 dBm Bluetooth LE: 6,67 dBm	
Hűtőközeg mennyisége:	32 g	38 g
CO ₂ egyenérték:	0,046 t	0,054 t
Üvegház-potenciál (GWP):	1430	
Méretetek (Sz x Mé x Ma) mm-ben (fogantyúkkal együtt):	342 x 569 x 420	398 x 694 x 407
Súly:	12,7 kg	16,9 kg

	CFX 3 45	CFX 3 55
Csatlakozási feszültség:	12 / 230 V \equiv 100–240 V \sim	
Névleges áramerősség:	12 V \equiv : 8,2 A 24 V \equiv : 3,5 A 100 V \sim : 0,96 A 240 V \sim : 0,40 A	12 V \equiv : 8,7 A 24 V \equiv : 3,7 A 100 V \sim : 0,98 A 240 V \sim : 0,41 A
Hűtési teljesítmény:	+20 °C és –22 °C között (+68 °F és –8 °F között)	
Klímaosztály:	N, T	
Környezeti hőmérséklet:	+16 °C és +43 °C között (+61 °F és +110 °F között)	
USB töltőport:	5 V \equiv , 2 A	
Frekvenciatartomány:	WiFi: 2412 MHz – 2472 MHz / 2422 MHz – 2462 MHz Bluetooth/BLE: 2402 MHz – 2480 MHz	
Frekvenciasáv (WiFi):	2,4 GHz	
RF kimeneti teljesítmény:	WiFi: 16,62 dBm (802.11b), 16,23 dBm (802.11g), 16,45 dBm (802.11n20), 16,02 dBm (802.11n40) Bluetooth: 8,31 dBm Bluetooth LE: 6,67 dBm	
Hűtőközeg mennyisége:	42 g	45 g
CO ₂ egyenérték:	0,060 t	0,064 t
Üvegház-potenciál (GWP):	1430	
Méretetek (Sz x Mé x Ma) mm-ben (fogantyúkkal együtt):	398 x 694 x 476	720 x 455 x 480
Súly:	18,7 kg	20,4 kg

	CFX3 55IM	CFX3 75DZ	CFX3 95DZ
Csatlakozási feszültség:	12 / 230 V \equiv 100–240 V \sim		
Névleges áramerősség:	12 V \equiv : 8,9 A 24 V \equiv : 3,8 A 100 V \sim : 1,00 A 240 V \sim : 0,42 A	12 V \equiv : 9,6 A 24 V \equiv : 4,2 A 100 V \sim : 1,12 A 240 V \sim : 0,47 A	12 V \equiv : 10,4 A 24 V \equiv : 4,6 A 100 V \sim : 1,22 A 240 V \sim : 0,51 A
Hűtési teljesítmény:	+20 °C és –22 °C között (+68 °F és –8 °F között)		
Klímaosztály:	N, T		
Környezeti hőmérséklet:	+16 °C és +43 °C között (+61 °F és +110 °F között)		
USB töltőport:	5 V \equiv , 2 A		
Frekvenciatartomány:	WiFi: 2412 MHz – 2472 MHz / 2422 MHz – 2462 MHz Bluetooth/BLE: 2402 MHz – 2480 MHz		
Frekvenciasáv (WiFi):	2,4 GHz		
RF kimeneti teljesítmény:	WiFi: 16,62 dBm (802.11b), 16,23 dBm (802.11g), 16,45 dBm (802.11n20), 16,02 dBm (802.11n40) Bluetooth: 8,31 dBm Bluetooth LE: 6,67 dBm		
Hűtőközeg mennyisége:	45 g	59 g	67 g
CO ₂ egyenérték:	0,064 t	0,084 t	0,096 t
Üvegház-potenciál (GWP):	1430		
Méretek (Sz x Mé x Ma) mm-ben (fogantyúkkal együtt):	720 x 455 x 480	892 x 495 x 472	962 x 530 x 472
Súly:	21,3 kg	27,8 kg	29,8 kg

	CFX3 100
Csatlakozási feszültség:	12 / 230 V=== 100–240 V~
Névleges áramerősség:	12 V===: 10,8 A 24 V===: 4,8 A 100 V~: 1,28 A 240 V: 0,53 A
Hűtési teljesítmény:	+20 °C és -22 °C között (+68 °F és -8 °F között)
Klímaosztály:	N, T
Környezeti hőmérséklet:	+16 °C és +43 °C között (+61 °F és +110 °F között)
USB:	5 V===, 2 A
Frekvenciatartomány:	WiFi: 2412 MHz – 2472 MHz / 2422 MHz – 2462 MHz Bluetooth/BLE: 2402 MHz – 2480 MHz
Frekvenciasáv (WiFi):	2,4 GHz
RF kimeneti teljesítmény:	WiFi: 16,62 dBm (802.11b), 16,23 dBm (802.11g), 16,45 dBm (802.11n20), 16,02 dBm (802.11n40) Bluetooth: 8,31 dBm Bluetooth LE: 6,67 dBm
Hűtőközeg mennyisége:	60 g
CO ₂ egyenérték:	0,086 t
Üvegház-potenciál (GWP):	1430
Méreték (Sz x Mé x Ma) mm-ben (fogantyúkkal együtt):	962 x 530 x 472
Súly:	29,6 kg

A hűtőkör R134a közeget tartalmaz.

Ez a termék fluorozott üvegházhatású gázokat tartalmaz.

A hűtőegység hermetikusan le van zárva.

A Dometic CFX3 25 - CFX3 100 rádiófrekvenciás berendezés megfelel a 2014/53/EU irányelv követelményeinek. A készülék megfelelőségi nyilatkozatát a documents.dometic.com honlapon találhatja meg.

Pažljivo pročitajte ove upute i poštuju sve upute, smjernice i upozorenja sadržane u ovim uputama kako biste u svakom trenutku osigurali pravilnu instalaciju, uporabu i održavanje proizvoda. Ove upute MORAJU ostati u blizini uređaja.

Uporabom proizvoda potvrđujete da ste pažljivo pročitali sve upute, smjernice i upozorenja te da razumijete i pristajete poštovati ovdje navedene uvjete i odredbe. Pristajete koristiti ovaj proizvod samo za predviđenu svrhu i namjenu te u skladu s uputama, smjernicama i upozorenjima navedenima u ovom priručniku za proizvod, kao i u skladu sa svim važećim zakonima i propisima. Ako ne pročitate i ne poštuju ovdje navedene upute i upozorenja, tada to može dovesti do ozljeđivanja vas i drugih osoba, do oštećenja proizvoda ili druge imovine u blizini. Ovaj priručnik za proizvod, uključujući i upute, smjernice i upozorenja, te povezanu dokumentaciju može biti podložan promjenama i ažuriranjima. Za najnovije podatke o proizvodu posjetite documents.dometic.com.

Sadržaj

1	Objašnje simbola	423
2	Sigurnosne upute	424
3	Opseg isporuke	427
4	Dodatni pribor	427
5	Namjenska uporaba	428
6	Opis funkcije	429
7	Rad	431
8	Čišćenje i održavanje	440
9	Uklanjanje smetnji	441
10	Jamstvo	444
11	Odlaganje u otpad	445
12	Tehnički podaci	445

1 Objasnje simbola



OPASNOST!

Sigurnosna uputa: Naznačuje opasnu situaciju, koja će, ako se ne izbjegne, rezultirati smrću ili teškim ozljedama.



UPOZORENJE!

Sigurnosna uputa: Naznačuje opasnu situaciju, koja bi, ako se ne izbjegne, mogla rezultirati smrću ili teškim ozljedama.

**OPREZI!**

Sigurnosna uputa: Naznačuje opasnu situaciju, koja bi, ako se ne izbjegne, mogla rezultirati lakšim ili umjerenim ozljedama.

**POZOR!**

Naznačuje situaciju, koja, ako se ne izbjegne, može rezultirati materijalnom štetom.

**UPUTA**

Dodatne informacije za rukovanje proizvodom.

2 Sigurnosne upute



OPASNOST! Nepoštivanje ovih upozorenja dovest će do smrti ili teške ozljede.

Opasnost od strujnog udara

- Na plovilima: Ako se uređaj napaja putem električne mreže, pobrinite se za to da napajanje ima zaštitni uređaj struje kvara (RCD), automatsku zaštitnu sklopku (RCCB) ili FI-sklopku (GFCI). Montaža, naročito u potencijalno vlažnim prostorima, mora biti provedena u skladu sa svim važećim propisima o montaži.
- Golim rukama ne dodirujte izložene kabele. To posebno vrijedi ako se napajanje uređaja odvija preko mreže izmjenične struje.
- Prije uključivanja uređaja uvjerite se da su priključni kabel i utikač suhi.



UPOZORENJE! Nepoštivanje ovih upozorenja moglo bi dovesti do smrti ili teške ozljede.

Opasnost od strujnog udara

- Nemojte koristiti hladnjak ako na njemu ima vidljivih oštećenja.
- Ako je strujni kabel rashladnog uređaja oštećen, mora ga se zamijeniti odgovarajućim strujnim kabelom ili sklopom dostupnim kod proizvođača ili ovlaštenog servisera da bi se spriječilo ugrožavanje sigurnosti.
- Ovaj hladnjak smije popravljati samo kvalificirano osoblje. Neproprisi izvedeni popravci mogu značajno povećati opasnosti.
- Utikačem spojite uređaj u utičnice koje osiguravaju pravilan priključak posebice ako uređaj treba biti uzemljen.

Opasnost od požara

- Kada postavljate uređaj, pobrinite se da kabel napajanja nije zaglavljen ili oštećen.

- Ne postavljajte višestruke utičnice ili prijenosna napajanja na stražnjoj strani uređaja.
- Pazite da ventilacijski otvori na kućištu uređaja ili u ugradbenim konstrukcijama nisu pokriveni.
- Ne koristite mehaničke predmete ili druga sredstva kako biste ubrzali postupak otapanja, jedino ako tako nije preporučio proizvođač.
- Nemojte otvarati ili oštetiti kružni tok rashladnog sredstva.
- Ne upotrebljavajte električne uređaje unutar rashladnog uređaja, osim ako ih proizvođač preporučuje u tu svrhu.

Opasnost za zdravlje

- Ovim uređajem smiju rukovati djeca starija od 8 godina i osobe sa smanjenim fizičkim, osjetilnim i mentalnim sposobnostima ili osobe s nedostatkom iskustva i znanja ako su pod nadzorom, odn. ako im se daju upute u vezi sa sigurnom uporabom uređaja i ako razumiju uključene opasnosti.
- Djeci od 3 do 8 godina dopušteno je puniti i prazniti hladnjake.
- Djeca moraju biti pod nadzorom kako bi se osiguralo da se neće igrati s uređajem.
- Čišćenje i korisničko održavanje ne smiju provoditi djeca bez nadzora.

Opasnost od eksplozije

- U hladnjak nemojte odlagati eksplozivne tvari kao što su sprejevi u limenci sa zapaljivim propelantom.



OPREZ! Nepoštivanje ovih upozorenja moglo bi dovesti do lakše ili umjerene ozljede.

Opasnost od strujnog udara

- Prije uključivanja hladnjaka osigurajte da su mrežni vod i utikač suhi.
- Odvojite hladnjak od napajanja
 - Prije svakog čišćenja i održavanja
 - Nakon svake uporabe

Opasnost za zdravlje

Da biste izbjegli kontaminaciju hrane, pratite sljedeće upute:

- Provjerite je li učinak hlađenja odgovarajući za skladištenje hrane koju želite hladiti.
- Hrana se smije čuvati samo u izvornom pakiranju ili u prikladnim posudama.
- Otvaranje vrata hladnjaka duže vrijeme može uzrokovati znatno povećanje temperature u odjeljcima uređaja.

- Redovito čistite površine koje dolaze u dodir s hranom i sustavima odvodnje kojima se može pristupiti.
- Ako je uređaj dugo prazan:
 - Isključite ga.
 - Odledite uređaj.
 - Očistite i osušite uređaj.
 - Ostavite poklopac otvoren kako biste spriječili nastanak plijesni unutar uređaja.



POZOR! Opasnost od oštećenja

- Provjerite odgovara li specifikacija napona na tipskoj pločici specifikaciji izvora električne energije.
- Rashladni uređaj priključite samo na sljedeći način:
 - S istosmjernim kabelom za napajanje istosmjernom strujom u vozilu
 - Ili s izmjeničnim kabelom za napajanje izmjeničnom strujom u vozilu
- Nikada ne izvlačite utikač iz utičnice povlačenjem kabela.
- Ako je rashladni uređaj spojen na utičnicu istosmjerne struje, odspojite rashladni uređaj i ostala trošila od akumulatora prije priključivanja brzog punjača.
- Ako je rashladni uređaj spojen na utičnicu istosmjerne struje, odspojite rashladni uređaj ili ga isključite prilikom isključivanja motora. U suprotnom može doći do pražnjenja akumulatora.
- Rashladni uređaj nije prikladan za transport lužnatih materijala ili materijala koji sadrže otapala.
- Izolacija rashladnog uređaja sadrži zapaljivi ciklopentan i zahtijeva posebne postupke zbrinjavanja. Na kraju njegovog životnog ciklusa dostavite rashladni uređaj u odgovarajući centar za recikliranje.
- Ne stavljajte rashladni uređaj u blizinu otvorenog plamena ili drugih izvora topline (grijači, izravna sunčeva svjetlost, plinske peći itd.).
- **Opasnost od pregrijavanja!**

Pobrinite se da u svakom trenutku postoji ventilacija od minimalno 50 mm na svim stranama rashladnog uređaja. Uklonite sve predmete iz ventilacijskog područja koji bi mogli ometati protok zraka do rashladnih komponenti.

Nemojte upotrebljavati rashladni uređaj u zatvorenim pretincima ili područjima gdje protok zraka ne postoji ili je minimalan niti ga u njih stavljati.
- Ne punite unutarnju posudu ledom ili tekućinom.

- Nikada ne uranjajte rashladni uređaj u vodu.
- Zaštitite rashladni uređaj i kabele od vrućine i vlage.
- Uređaj ne smije biti izložen kiši.

3 Opseg isporuke

Poz. na sl. 1, stranica 3	Količina	Opis
1	1	Hladnjak
2	1	Priključni kabel za priključak istosmjerne struje
3	1	Priključni kabel za priključak izmjenične struje

4 Dodatni pribor

Dostupno kao pribor (nije sadržan u opsegu isporuke):

Naziv	Kat. br.	Model
Zaštitna cerada		
CFX3 25PC	9600028749	CFX3 25
CFX3 35PC	9600028455	CFX3 35
CFX3 45PC	9600028456	CFX3 45
CFX3 55PC	9600028457	CFX3 55
		CFX3 55IM
CFX3 75PC	9600028458	CFX3 75DZ
CFX3 95PC	9600028459	CFX3 95DZ
CFX3 100PC	9600028460	CFX3 100
Klizna vodilica za hladnjak		
CFX3 SLD3545	9600028548	CFX3 35
		CFX3 45
CFX3 SLD55	9600028549	CFX3 55
		CFX3 55IM

Naziv	Kat. br.	Model
CFX3 SLD75	9600028550	CFX3 75DZ
CFX3 SLD95100	9600028551	CFX3 95DZ CFX3 100
CFX3 aplikacija	–	odgovara svim modelima
PLB40	9600012878	odgovara svim modelima

Obratite pozornost da CFX3 aplikacija možda nije dostupna u Vašoj državi.

5 Namjenska uporaba

Ovaj rashladni uređaj prikladan je za hlađenje hrane. Ovaj rashladni uređaj konstruiran je za napajanje iz ugrađene mreže istosmjerne struje vozila ili plovila, za napajanje putem pomoćnog akumulatora istosmjerne struje ili za napajanje iz mreže izmjenične struje.

Rashladni uređaj prikladan je za kampiranje.

Rashladni uređaj namijenjen je za upotrebu u kućanstvu i sličnim primjenama, kao što su:

- Čajne kuhinje za osoblje u prodavaonicama, uređima i na drugim radnim mjestima
- Poljoprivredna gospodarstva
- Klijenti u hotelima, motelima i drugim tipovima smještajnih objekata
- objekti koji nude noćenje s doručkom
- priprema i dostava hrane te slične nemaloprodajne primjene

Ovaj je proizvod prikladan samo za predviđenu namjenu i primjenu u skladu s ovim uputama.

Ove upute donose informacije neophodne za pravilnu instalaciju i/ili rad proizvoda. Loša instalacija i/ili nepravilan rad ili održavanje rezultirat će nezadovoljavajućom uspješnošću i mogućim kvarom.

Proizvođač ne preuzima nikakvu odgovornost za bilo kakve ozljede ili oštećenja proizvoda koje nastanu kao rezultat:

- nepravilne montaže ili priključivanja, uključujući i previsok napon

- nepravilnog održavanja ili uporabe nekih drugih rezervnih dijelova osim originalnih rezervnih dijelova koje isporučuje proizvođač
- izmjena na proizvodu bez izričitog dopuštenja proizvođača
- uporabe u svrhe koje nisu opisane u ovim uputama

Dometic pridržava pravo na izmjene izgleda i specifikacija proizvoda.

6 Opis funkcije

Rashladni krug s vrlo niskim potrebama za održavanjem i kompresorom osigurava hlađenje. Vrlo dobra izolacija i snažni kompresor jamče učinkovito i brzo hlađenje.

Ovo je prijenosni hladnjak.

Hladnjak može podnijeti kratkotrajni nagib od 30°.













6.1 Opseg funkcija

- Napajanje s prioritarnim strujnim krugom za priključivanje na mrežu izmjenične struje
- Trostupanjska zaštita akumulatora, za zaštitu akumulatora vozila
- Zaslona s pokazivačem temperature u °C i °F
- Podešavanje temperature u koracima od 1 °C (1 °F)
- Integrirana WiFi i Bluetooth funkcija stoga mogućnost upravljanja pomoću aplikacije
- Sklopive ručke za prenošenje
- USB punjač za prijenosne uređaje kao što su mobilni telefoni
- Uklonjiva žičana košara
- **Samo CFX3 55IM:** Ledomat

6.2 Upravljački i prikazni elementi

Zasun za poklopac: sl. 2 1, stranica 3

Upravljačka ploča (sl. 3 1, stranica 4):

Pozicija	Opis	Objašnjenje
1		Kratki pritisak tipke uključuje hladnjak Pritisak tipke u trajanju od tri sekunde isključuje hladnjak Vraća na prethodni izbornik
2	Zaslon	Prikazuje informacije ac : Priključeno je izmjenično napajanje dcv : Priključeno je istosmjerno napajanje  : Aktiviran je Bluetooth  : Aktiviran je WiFi  : Zaslon je zaključan  : Kompresor radi  : Ledomat radi (samo CFX3 55IM)
3		Pritisnite  za kretanje prema gore ili za povećanje odabrane vrijednosti. Pritisnite  za kretanje prema dolje ili za smanjenje odabrane vrijednosti. Istovremeno pritisnite  i  3 s za zaključavanje ili otključavanje zaslona.
4		Pritisnite za odabir izbornika ili za spremanje odabrane vrijednosti.

Priključne utičnice (sl. 4 1, stranica 4):

Pozicija	Opis
1	Priključna utičnica za izmjenično napajanje
2	Priključna utičnica za istosmjerno napajanje

**Pozi
cija Opis**

- | | |
|---|------------------------------------|
| 3 | Držač osigurača istosmjerne struje |
| 4 | Držač osigurača izmjenične struje |

7 Rad

Radi izbjegavanja bacanja hrane zapamtite sljedeće:

- Držite fluktuacije temperature na najmanjoj mogućoj mjeri. Otvarajte ovaj rashladni uređaj samo onoliko često i onoliko dugo koliko je to neophodno. Namirnice spremajte na takav način da zrak još uvijek može dobro cirkulirati.
- Prilagodite temperaturu količini i vrsti namirnica.
- Namirnice mogu lako apsorbirati ili ispuštati miris i okus. Uvijek spremajte namirnice poklopljene ili u zatvorenim posudama / bocama.

7.1 Prije prve uporabe

**UPUTA**

Prije prvog stavljanja Vašeg novog hladnjaka u pogon, trebali biste ga izvana i iznutra očistiti vlažnom krpom zbog higijenskih razloga (molimo pogledajte također pogl. „Čišćenje i održavanje“ na stranici 440).

7.2 Ušteda energije

- Odaberite lokaciju s dobrom ventilacijom koja je zaštićena od izravne sunčeve svjetlosti.
- Pustite da se topla hrana najprije ohladi prije nego što je stavite u rashladni uređaj na hlađenje.
- Ne otvarajte rashladni uređaj češće nego što je to neophodno.
- Ne ostavljajte rashladni uređaj otvorenim dulje nego što je to neophodno.
- Ako hladnjak ima košaru: Radi optimalne potrošnje energije odmah po isporuci stavite košaru na mjesto.
- Redovito provjeravajte prianja li brtva poklopca još uvijek dobro.

7.3 Promjena smjera otvaranja poklopca

CFX3 55, CFX3 55IM, CFX3 100

- ▶ Postupite na prikazani način (sl. **5**, stranica 5).

CFX3 75DZ, CFX3 95DZ

- ▶ Postupite na prikazani način (sl. **6**, stranica 6).

7.4 Priključivanje hladnjaka



POZOR! Opasnost od oštećenja

- U svrhu zaštite uređaja priloženi kabel za istosmjernu struju ima osigurač u utikaču. **Nemojte** uklanjati utikač za istosmjernu struju s osiguračem.
Koristite samo priloženi kabel za istosmjernu struju.
- Odspojite hladnjak i druga trošila od akumulatora prije priključivanja akumulatora na brzi punjač.
Prenapon može oštetiti elektroniku uređaja.

Priključivanje na akumulator

- ▶ Postupite na prikazani način (sl. **7**, stranica 7).

Priključivanje putem proširenog trajnog ožičenja istosmjerne struje (samo CFX3 100)

- ▶ Postupite na prikazani način (sl. **8**, stranica 8).

Priključivanje na izmjenično napajanje



OPASNOST! Opasnost od strujnog udara

- Nikada nemojte dirati utikače i sklopke mokrim rukama ili ako stojite na mokroj površini.
- Ako se hladnjak napaja putem mreže izmjenične struje na plovilu, morate instalirati automatsku zaštitnu sklopku između mreže izmjenične struje i hladnjaka.
Posavjetujte sa školovanim serviserom.

- ▶ Postupite na prikazani način (sl. **9**, stranica 9).

7.5 Uporaba hladnjaka



POZOR! Opasnost od pregrijavanja

Pobrinite se da u svakom trenutku postoji dovoljna ventilacija tako da se toplina, koja nastaje tijekom rada, može odvoditi. Pobrinite se da ventilacijski prorezi ne budu prekriveni. Pobrinite se da uređaj uvijek bude na dovoljnoj udaljenosti od zidova ili predmeta tako da zrak može nesmetano kružiti.



UPUTA

Kad se napajanje odvija putem akumulatora, zaslon se automatski isključuje ako je napon akumulatora nizak.

- Uključivanje hladnjaka: sl. **10**, stranica 9
- Isključivanje hladnjaka: sl. **11**, stranica 10

7.6 Korištenje zaslona



Stanja zaslona (sl. **12**, stranica 10)

Pozicija	Opis
A	Stanje pripravnosti
B	Prazan hod
C	Zaključan

Pregled zaslona: sl. **13**, stranica 11

Navigacija kroz izbornike

Odabran je istaknuti izbornik.

- ▶ Pritisnite  za kretanje prema gore.
- ▶ Pritisnite  za kretanje prema dolje.

Odabir izbornika

- ▶ Pritisnite  za odabir željenog izbornika.

Promjena postavki

Odabrana je istaknuta vrijednost ili postavka.

- ▶ Pritisnite \triangle za povećanje odabrane vrijednosti ili za odabir prethodne postavke.
- ▶ Pritisnite ∇ za smanjenje odabrane vrijednosti ili za odabir sljedeće postavke.

Povratak na prethodni izbornik

- ▶ Pritisnite \leftarrow za povratak na prethodni izbornik bez spremanja.

7.7 Zaključavanje/otključavanje zaslona

- ▶ Istovremeno pritisnite \triangle i ∇ 3 s za zaključavanje ili otključavanje zaslona (sl. 14, stranica 11).

7.8 Odabir jedinica za temperaturu

- ▶ Postupite na prikazani način (sl. 15, stranica 11).

7.9 Postavljanje temperature



POZOR! Opasnost od oštećenja zbog ekstremno niske temperature

Pobrinite se da se u hladnjak stavljaju samo predmeti koji se smiju hladiti na odabranu temperaturu.

- ▶ Postupite na prikazani način (sl. 16, stranica 12).

7.10 Korištenje zaštite akumulatora

Uređaj je opremljen 3-stupanjskom zaštitom akumulatora. Zaštita akumulatora sprječava pretjerano pražnjenje dok je uređaj priključen na akumulator za pokretanje motora vozila ili maksimalizira uporabu akumulatora za napajanje.

Ako hladnjak radi kad je paljenje vozila isključeno, on se automatski isključuje čim napon napajanja padne ispod podešene razine. Hladnjak se ponovno uključuje nakon što se akumulator napunio do razine napona za ponovno pokretanje.



POZOR! Opasnost od oštećenja

Kad zaštita akumulatora isključi akumulator, on se više ne puni do punog kapaciteta. Izbjegavajte ponavljano pokretanje. Uvjerite se da je akumulator napunjen.

**UPUTA**

Ako se hladnjak napaja akumulatorom za pokretanje motora, odaberite mod zaštite akumulatora „MEDIUM“ (srednji) ili „HIGH“ (visoki). Ako se hladnjak napaja akumulatorom za napajanje, idealan mod zaštite akumulatora je „LOW“ (niski).

- ▶ Postupite na prikazani način (sl. **17**, stranica 13).

7.11 Podešavanje svjetline zaslona

- ▶ Postupite na prikazani način (sl. **18**, stranica 13).

7.12 Uključivanje ili isključivanje odjeljaka (samo CFX3 75DZ, CFX3 95DZ)

Možete aktivirati svaku zonu pojedinačno ili obje zone.

- ▶ Postupite na prikazani način (sl. **19**, stranica 14).

7.13 Korištenje ledomata (samo CFX3 55IM)

**UPUTA**

- Neovisno o postavki temperature glavnog odjeljka, zona ledomata namijenjena je za proizvodnju kocaka leda ako je ledomat uključen.
- Kad je ledomat uključen, povećava se potrošnja energije hladnjaka. Stoga biste trebali isključiti ledomat kad nije potreban.
- Tvornička postavka za ledomat je OFF (isključeno).

- ▶ Postupite na prikazani način (sl. **20**, stranica 14).

Punjenje posuda za led vodom

1. Izvadite posude za led (sl. **21** 1, stranica 15) iz kućišta ledomata (sl. **21** 2, stranica 15).
2. Skinite poklopce posuda za led, napunite ih čistom vodom i vratite poklopac vodeći računa da rubna brtva bude pritisnuta po cijelom opsegu.
3. Vratite posude za led u kućište ledomata i zatvorite poklopac.

**UPUTA**

Obrišite svu prolivenu vodu ispod posuda za led. To će smanjiti nastanak leda ispod posuda i olakšati vađenje.

Vađenje kocaka leda

- ▶ Otvorite poklopac kućišta ledomata i podignite ispod prednje strane posuda za led.



UPUTA

Pri visokoj vlažnosti zraka možda ćete za vađenje trebati dodatnu snagu i obje ruke, jer se donja strana posuda za led može zalediti za površinu.

- ▶ Skinite poklopce posuda za led i svinite posude kako bi se kocke leda otpustile.

Vađenje kućišta ledomata

Kućište ledomata može se izvaditi za čišćenje ili ako se ne koristi kako bi se povećao iskoristivi prostor u hladnjaku:

- ▶ Podižite kućište na jednom kraju dok se jezičac ne otpusti, zatim ga izvadite.
- ▶ Ponovno ugradite obrnutim redoslijedom, pritiskanjem jezičaca dok se ne uglave.

Savjeti za korištenje ledomata

- Ledomat brzo proizvodi led određeni broj sati nakon uključivanja i zatim prelazi u mod održavanja leda kako bi se smanjila potrošnja energije. Ako je što brže potrebno proizvesti više porcija leda, isključivanje i ponovno uključivanje ledomata vraća ga u mod brze proizvodnje leda. Po potrebi ponovite.
- Niske postavke temperature za zamrzivač u glavnom odjeljku možda se neće moći održati u uvjetima visoke okolne temperature dok je ledomat uključen.

Čišćenje i sušenje ledomata

- ▶ Očistite i osušite posude za led i unutrašnjost kućišta ledomata kad se ne koriste kako biste spriječili nastanak plijesni.
- ▶ Nakon dužih razdoblja nekorištenja, očistite unutrašnjost posuda za led blagom otopinom sredstva za pranje posuđa i isperite čistom vodom prije uporabe.

7.14 Preuzimanje CFX3 aplikacije

Hladnjak se može nadzirati i njime se može upravljati putem Bluetooth ili WiFi veze pomoću aplikacije koju možete instalirati na kompatibilan uređaj.

- Preuzmite CFX3 aplikaciju iz App Storea ili Google Playa:



Obratite pozornost da CFX3 aplikacija možda nije dostupna u Vašoj državi.

7.15 Podešavanje Bluetooth signala i povezivanje s aplikacijom

Hladnjak se može nadzirati i njime se može upravljati putem Bluetooth veze. Da bi to bilo moguće, morate upariti hladnjak sa svojim Bluetooth uređajem.



UPUTA

- Uparivanje se mora provesti u CFX3 aplikaciji, a ne u postavkama uređaja.
- Za Bluetooth vezu nije potrebna lozinka.

- Postupite na prikazani način (sl. **22**, stranica 15).

7.16 Podešavanje WiFi signala i povezivanje s aplikacijom

Hladnjak se može nadzirati i njime se može upravljati putem izravne WiFi veze s hladnjakom ili putem WiFi mreže.

- Postupite na prikazani način (sl. **23**, stranica 16) kako biste uključili WiFi.
- Za izravnu WiFi vezu s hladnjakom, idite na postavke uređaja i odaberite Vaš hladnjak.
 - WiFi naziv Vašeg hladnjaka započinje s „CFX3“.
 - Preprogramirana lozinka je „**00000000**“.
 - Možete personalizirati WiFi naziv i lozinku u CFX3 aplikaciji.



UPUTA

Za povezivanje putem WiFi mreže, idite na „Network connection“ (mrežna veza) pod SETTINGS (postavke) aplikacije.

7.17 Promjena CFX naziva i lozinke u aplikaciji

- Možete personalizirati naziv svog CFX-a u aplikaciji.
 - Isti naziv primjenjuje se i na Bluetooth i na WiFi.
 - Također možete personalizirati svoju lozinku u aplikaciji - odnosi se samo na WiFi.
- Idite na „CFX name and password“ (CFX naziv i lozinka) pod SETTINGS (postavke) aplikacije.

7.18 Reset lozinke aplikacije (samo WiFi)

Lozinku aplikacije možete resetirati na tvorničku postavku „00000000“.

- Postupite na prikazani način (sl. 23, stranica 16).

7.19 Reset na tvorničke postavke

Funkcija reseta vraća sve zaslonske izbornike i polja aplikacije na originalne tvorničke postavke.

- Postupite na prikazani način (sl. 24, stranica 16).

7.20 USB priključak za napajanje

USB priključak omogućava Vam punjenje malih uređaja poput mobilnih telefona ili mp3 uređaja.



UPUTA

Uvjerite se da je svaki mali uređaj spojen na USB priključak kompatibilan s radom na 5 V/2 A.

- Postupite na prikazani način (sl. 26, stranica 17).

7.21 Odleđivanje hladnjaka

U unutrašnjosti rashladnog uređaja ili na isparivaču može se nataložiti mraz kao posljedica vlažnosti zraka. To smanjuje učinak hlađenja. Na vrijeme odledite uređaj kako biste to izbjegli.



POZOR! Opasnost od oštećenja

Nikad ne upotrebljavajte tvrde ili šiljaste alate za uklanjanje leda ili oslobađanje zaleđenih predmeta.

Za odleđivanje hladnjaka postupite na sljedeći način:

1. Izvadite sadržaj hladnjaka.
2. Po potrebi, odložite artikle u drugi rashladni uređaj kako bi ostali hladni.
3. Isključite ga.
4. Ostavite poklopac otvoren.
5. Obrišite odmrznutu vodu.

7.22 Zamjena osigurača izmjenične struje



OPASNOST! Opasnost od strujnog udara

Razdvojite uređaj od napajanja i izvucite priključni kabel prije zamjene osigurača uređaja.

1. Razdvojite uređaj od napajanja.
2. Izvucite priključni kabel.
3. Izvadite umetak osigurača (sl. **4** 4, stranica 4) pomoću odvijača.
4. Zamijenite neispravni stakleni osigurač novim osiguračem istog tipa i jakosti struje (brzi osigurač, 4 A, 250 V).
5. Ponovno utisnite umetak osigurača u kućište.
6. Ponovno priključite uređaj na napajanje.

7.23 Zamjena osigurača istosmjerne struje

1. Skinite poklopac osigurača (sl. **4** 3, stranica 4) pomoću odvijača.
2. Okrenite poklopac osigurača na drugu stranu i izvadite neispravni nožasti osigurač pomoću kuke.
3. Umetnite novi osigurač istog tipa i jakosti struje.
4. Ponovno montirajte poklopac osigurača.

7.24 Zamjena osigurača u utikaču istosmjerne struje

1. Zamijenite neispravni osigurač novim osiguračem istog tipa i jakosti struje.
2. Postupite na prikazani način (sl. **27**, stranica 17).

7.25 Zamjena tiskane pločice za rasvjetu



POZOR! Opasnost od oštećenja

Lampicu smije zamijeniti samo proizvođač, servisni agent ili osoba sa sličnim kvalifikacijama radi izbjegavanja opasnosti.

8 Čišćenje i održavanje



POZOR! Opasnost od oštećenja

- Nikad ne perite rashladni uređaj pod mlazom tekuće vode ni u vodi pripremljenoj za pranje posuđa.
- Tijekom čišćenja ne upotrebljavajte abrazivna sredstva za čišćenje ni tvrde predmete jer oni mogu oštetiti rashladni uređaj.

- Povremeno očistite rashladni uređaj iznutra i izvana vlažnom krpom.
- Provjerite da li su otvori za dovod i odvod zraka na uređaju bez prašine i prljavštine, kako bi toplina koja nastaje prilikom rada mogla bez zapreka odvoditi, te da tako neće doći do oštećenja uređaja.

9 Uklanjanje smetnji

Smetnja	Mogući uzrok	Predloženo rješenje
Uređaj ne radi (mod istosmjerne struje, paljenje uključeno).	U utičnici istosmjerne struje nije detektiran napon.	➤ U većini vozila, paljenje se mora uključiti prije dovođenja napajanja na utičnicu istosmjerne struje.
	Utičnica istosmjerne struje je prljava. Posljedica toga je slab električni kontakt.	➤ Ako se utikač uređaja jako zagrijava u utičnici istosmjerne struje, utičnica istosmjerne struje se ili mora očistiti ili utikač nije pravilno montiran.
	Pregorio je osigurač utikača istosmjerne struje.	➤ Zamijenite osigurač u utikaču istosmjerne struje, pogledajte pogl. „Zamjena osigurača u utikaču istosmjerne struje“ na stranici 440.
	Pregorio je osigurač istosmjerne struje uređaja.	➤ Zamijenite osigurač istosmjerne struje uređaja, pogledajte pogl. „Zamjena osigurača istosmjerne struje“ na stranici 440.
	Pregorio je osigurač vozila.	➤ Zamijenite osigurač utičnice istosmjerne struje vozila. Molimo pogledajte upute za rukovanje Vašeg vozila.
Uređaj ne radi (mod izmjenične struje).	Na utičnici izmjeničnog napajanja nema napona.	➤ Isprobajte neku drugu utičnicu.
	Pregorio je osigurač izmjenične struje uređaja.	➤ Zamijenite osigurač izmjenične struje uređaja, pogledajte pogl. „Zamjena osigurača izmjenične struje“ na stranici 439.
	Integrirani adapter izmjenične struje je neispravan.	➤ Popravak smije provesti samo ovlašteni servis.
Zaslon ne reagira na tipkanje.	Zaslon je zaključan.	➤ Otključajte zaslon, pogledajte pogl. „Zaključavanje/otključavanje zaslona“ na stranici 434.

Smetnja	Mogući uzrok	Predloženo rješenje
Nije moguće upravljati uređajem putem aplikacije.	Nije uspostavljena Bluetooth ili WiFi veza.	► Uspostavite Bluetooth vezu, pogledajte pogl. „Podešavanje Bluetooth signala i povezivanje s aplikacijom” na stranici 437 ili uspostavite WiFi vezu, pogledajte pogl. „Podešavanje WiFi signala i povezivanje s aplikacijom” na stranici 437.
Zaslon prikazuje poruku alarma ili kod upozorenja.	–	► Pogledajte tablicu dolje.

Poruke alarma

Npr. pogledajte sl. **25** A, stranica 16.

Poruka alarma	Opis	Mogući uzrok	Predloženo rješenje
!ALARM - poklopac otvoren > 3 min	Poklopac je otvoren duže od 3 minute	<ul style="list-style-type: none"> • Poklopac nije potpuno zabavljen • Interna greška 	<ul style="list-style-type: none"> ► Potpuno zabravite poklopac ► Potrebno je obaviti pregled u ovlaštenom servisu

Poruka alarma	Opis	Mogući uzrok	Predloženo rješenje
!ALARM - nizak napon	Uređaj je prestao raditi na istosmjernu struju zbog niskog napona	<ul style="list-style-type: none"> Nedovoljan napon napajanja Napon akumulatora je prenizak Zaštita akumulatora namještena je na previsoku vrijednost 	<ul style="list-style-type: none"> ▶ Provjerite pad napona od akumulatora do priključne utičnice i po potrebi povećajte promjer žica ▶ Testirajte akumulator i po potrebi ga napunite ▶ Odaberite nižu postavku zaštite akumulatora
	Uređaj je prestao raditi na istosmjernu struju zbog abnormalno visokog napona >31,5 V (događaj nije vjerojatan – samo radi zaštite elektronike – koristi se ista poruka alarma kao i za gore spomenuti niski napon)	<ul style="list-style-type: none"> Pogrešna specifikacija istosmjernog napona napajanja Neispravan napon napajanja Interna greška 	<ul style="list-style-type: none"> ▶ Uvjerite se da specifikacija istosmjernog napona napajanja odgovara tipskoj pločici proizvoda CFX3 ▶ Provjerite izvor istosmjernog napona te ga popravite ili zamijenite ako je neispravan ▶ Potrebno je obaviti pregled u ovlaštenom servisu

Kodovi upozorenja

Npr. pogledajte sl. **25** B, stranica 16.

Kod upozorenja	Smetnja	Mogući uzrok	Predloženo rješenje
!UPOZORENJE 32	Nadstruja ventilatora	Interna greška.	▶ Isključite uređaj na minimalno 5 min, zatim ga ponovno pokrenite. Ako problem i dalje postoji, potrebno je obaviti pregled u ovlaštenom servisu
!UPOZORENJE 33	Pokretanje kompresora nije uspjelo		

Kod upozorenja	Smetnja	Mogući uzrok	Predloženo rješenje
!UPOZORENJE 34	Niska brzina kompresora	<ul style="list-style-type: none"> Visoka okolna temperatura 	<ul style="list-style-type: none"> ▶ Isključite uređaj na minimalno 30 min ili ga premjestite na hladnije mjesto, zatim ga ponovno pokrenite
!UPOZORENJE 35	Previsoka temperatura upravljačkog sklopa	<ul style="list-style-type: none"> Ventilacijski otvor začepljen ili nedovoljan razmak Interna greška 	<ul style="list-style-type: none"> ▶ Očistite otvore Potrebno je obaviti pregled u ovlaštenom servisu
!UPOZORENJE 01	Otvoreni strujni krug NTC, SZ i DZ VELIKI	Interna greška	Potrebno je obaviti pregled u ovlaštenom servisu
!UPOZORENJE 11	Otvoreni strujni krug NTC, DZ MALI		
!UPOZORENJE 02	Kratki spoj NTC, SZ i DZ VELIKI		
!UPOZORENJE 12	Kratki spoj NTC, DZ MALI		
!UPOZORENJE 09	DZ ventil ili ventil ledomata neispravan		<ul style="list-style-type: none"> ▶ Isključite uređaj na minimalno 1 min, zatim ga ponovno pokrenite. Ako problem i dalje postoji, potrebno je obaviti pregled u ovlaštenom servisu
!UPOZORENJE 03/43	Komunikacijska greška		

10 Jamstvo

Primjenjuje se zakonom propisano jamstveno razdoblje. Ako je proizvod neispravan, molimo obratite se trgovcu na malo ili podružnici proizvođača u vašoj državi (vidi dometic.com/dealer).

Za potrebe popravaka i obrade jamstva, pri slanju proizvoda priložite sljedeće dokumente:

- Presliku računa s datumom kupnje
- Razlog reklamacije ili opis kvara

Obratite pozornost da samostalni ili nestručni popravak može imati negativne posljedice na sigurnost i uzrokovati gubitak jamstva.

11 Odlaganje u otpad



UPOZORENJE! Opasnost da će djeca ostati zarobljena u uređaju

Prije odlaganja vašeg starog rashladnog uređaja u otpad:

- Demontirajte poklopac.
- Ostavite košare u hladnjaku tako da se djeca ne mogu lako popeti u njega.

Recikliranje ambalaže



- Odložite ambalažu u odgovarajuće kante za reciklažu otpada gdje god je to moguće.

Recikliranje proizvoda s nezamjenjivim baterijama, punjivim baterijama ili izvorima svjetla



- Ako proizvod sadrži nezamjenjive baterije, punjive baterije ili izvore svjetla, ne morate ih uklanjati prije odlaganja u otpad.



- Ako proizvod želite konačno odložiti u otpad, zatražite od svog lokalnog reciklažnog centra ili specijaliziranog trgovca pojedinosti o tomu kako to učiniti u skladu s primjenjivim propisima o odlaganju u otpad.



- Proizvod se može besplatno odložiti u otpad.

12 Tehnički podaci



UPUTA

Minimalna temperatura navedena pod „Učinak hlađenja“ ne može se postići ako je okolna temperatura viša od 32 °C (90 °F) za modele CFX 3 25/35/45/55/55IM/100 ili ako je okolna temperatura viša od 30 °C (86 °F) za modele CFX 3 75DZ/95DZ (postavka malo – 22 °C/veliko +4 °C).

Ispitivanja/certifikati:



	CFX3 25	CFX3 35
Priključni napon:	12/24 V \equiv 100 – 240 V \sim	
Nazivna jakost struje:	12 V \equiv : 6,5 A 24 V \equiv : 3,2 A 100 V \sim : 0,90 A 240 V \sim : 0,38 A	12 V \equiv : 7,5 A 24 V \equiv : 3,3 A 100 V \sim : 0,94 A 240 V \sim : 0,39 A
Učinak hlađenja:	+20 °C do -22 °C (+68 °F do -8 °F)	
Klasa klime:	N, T	
Okolna temperatura:	+16 °C do +43 °C (+61 °F do +110 °F)	
USB priključak za punjenje:	5 V \equiv , 2 A	
Raspon frekvencije:	WiFi: 2412 MHz – 2472 MHz/2422 MHz – 2462 MHz Bluetooth/BLE: 2402 MHz – 2480 MHz	
Frekvencijski pojas (WiFi):	2,4 GHz	
RF izlazna snaga:	WiFi: 16,62 dBm (802.11b), 16,23 dBm (802.11g), 16,45 dBm (802.11n20), 16,02 dBm (802.11n40) Bluetooth: 8,31 dBm Bluetooth LE: 6,67 dBm	
Količina rashladnog sredstva:	32 g	38 g
Ekvivalent CO ₂ :	0,046 t	0,054 t
Potencijal globalnog zagrijavanja (GWP):	1430	
Dimenzije (Š x D x V) u mm (s ručkama):	342 x 569 x 420	398 x 694 x 407
Težina:	12,7 kg	16,9 kg

	CFX 3 45	CFX 3 55
Priključni napon:	12/24 V \equiv 100 – 240 V \sim	
Nazivna jakost struje:	12 V \equiv : 8,2 A 24 V \equiv : 3,5 A 100 V \sim : 0,96 A 240 V \sim : 0,40 A	12 V \equiv : 8,7 A 24 V \equiv : 3,7 A 100 V \sim : 0,98 A 240 V \sim : 0,41 A
Učinak hlađenja:	+20 °C do -22 °C (+68 °F do -8 °F)	
Klasa klime:	N, T	
Okolna temperatura:	+16 °C do +43 °C (+61 °F do +110 °F)	
USB priključak za punjenje:	5 V \equiv , 2 A	
Raspon frekvencije:	WiFi: 2412 MHz – 2472 MHz/2422 MHz – 2462 MHz Bluetooth/BLE: 2402 MHz – 2480 MHz	
Frekvencijski pojas (WiFi):	2,4 GHz	
RF izlazna snaga:	WiFi: 16,62 dBm (802.11b), 16,23 dBm (802.11g), 16,45 dBm (802.11n20), 16,02 dBm (802.11n40) Bluetooth: 8,31 dBm Bluetooth LE: 6,67 dBm	
Količina rashladnog sredstva:	42 g	45 g
Ekvivalent CO ₂ :	0,060 t	0,064 t
Potencijal globalnog zagrijavanja (GWP):	1430	
Dimenzije (Š x D x V) u mm (s ručkama):	398 x 694 x 476	720 x 455 x 480
Težina:	18,7 kg	20,4 kg

	CFX3 55IM	CFX3 75DZ	CFX3 95DZ
Priključni napon:	12/24 V \equiv 100 – 240 V \sim		
Nazivna jakost struje:	12 V \equiv : 8,9 A 24 V \equiv : 3,8 A 100 V \sim : 1,00 A 240 V \sim : 0,42 A	12 V \equiv : 9,6 A 24 V \equiv : 4,2 A 100 V \sim : 1,12 A 240 V \sim : 0,47 A	12 V \equiv : 10,4 A 24 V \equiv : 4,6 A 100 V \sim : 1,22 A 240 V \sim : 0,51 A
Učinak hlađenja:	+20 °C do -22 °C (+68 °F do -8 °F)		
Klasa klime:	N, T		
Okolna temperatura:	+16 °C do +43 °C (+61 °F do +110 °F)		
USB priključak za punjenje:	5 V \equiv , 2 A		
Raspon frekvencije:	WiFi: 2412 MHz – 2472 MHz/2422 MHz – 2462 MHz Bluetooth/BLE: 2402 MHz – 2480 MHz		
Frekvencijski pojas (WiFi):	2,4 GHz		
RF izlazna snaga:	WiFi: 16,62 dBm (802.11b), 16,23 dBm (802.11g), 16,45 dBm (802.11n20), 16,02 dBm (802.11n40) Bluetooth: 8,31 dBm Bluetooth LE: 6,67 dBm		
Količina rashladnog sredstva:	45 g	59 g	67 g
Ekvivalent CO ₂ :	0,064 t	0,084 t	0,096 t
Potencijal globalnog zagrijavanja (GWP):	1430		
Dimenzije (Š x D x V) u mm (s ručkama):	720 x 455 x 480	892 x 495 x 472	962 x 530 x 472
Težina:	21,3 kg	27,8 kg	29,8 kg

	CFX3 100
Priključni napon:	12/24 V \equiv 100 – 240 V \sim
Nazivna jakost struje:	12 V \equiv : 10,8 A 24 V \equiv : 4,8 A 100 V \sim : 1,28 A 240 V: 0,53 A
Učinak hlađenja:	+20 °C do -22 °C (+68 °F do -8 °F)
Klasa klime:	N, T
Okolna temperatura:	+16 °C do +43 °C (+61 °F do +110 °F)
USB:	5 V \equiv , 2 A
Raspon frekvencije:	WiFi: 2412 MHz – 2472 MHz/2422 MHz – 2462 MHz Bluetooth/BLE: 2402 MHz – 2480 MHz
Frekvencijski pojas (WiFi):	2,4 GHz
RF izlazna snaga:	WiFi: 16,62 dBm (802.11b), 16,23 dBm (802.11g), 16,45 dBm (802.11n20), 16,02 dBm (802.11n40) Bluetooth: 8,31 dBm Bluetooth LE: 6,67 dBm
Količina rashladnog sredstva:	60 g
Ekvivalent CO ₂ :	0,086 t
Potencijal globalnog zagrijavanja (GWP):	1430
Dimenzije (Š x D x V) u mm (s ručkama):	962 x 530 x 472
Težina:	29,6 kg

Rashladni krug sadrži R134a.

Ovaj proizvod sadrži fluorirane stakleničke plinove.

Rashladna jedinica je hermetički zatvorena.

Radijska oprema Dometic CFX3 25 do CFX3 100 sukladna je zahtjevima direktive 2014/53/EU. Izjavu o sukladnosti uređaja možete pronaći ćete na adresi documents.dometic.com.

Bu ürünü doğru monte ettiğinizden ve ürünün daima kullanıma hazır olduğundan emin olmak için, lütfen tüm talimatları ve bu ürün kılavuzunda verilen kılavuzları ve uyarıları dikkatlice okuyunuz. Bu talimatlar bu üründe KALMALIDIR.

Bu ürünü kullandığınızda tüm talimatları, kılavuzları ve uyarıları dikkatlice okuduğunuzda ve anladığınızda ve hükümlere ve koşullara bu sözleşmede yer alıyormuş gibi uyacağınıza onay verirsiniz. Bu ürünü sadece amacına ve uygulamaya uygun ve talimatlara, kılavuzlara ve uyarılara uygun bu ürün kılavuzu ile geçerli yasalara ve yönetmeliklere uygun olarak kullanacağınızı kabul ediyorsunuz. Talimatların ve uyarıların burada verildiği gibi okunmaması veya bunlara uyulmaması sonucu kendiniz ve diğer insanlar yaralanabilir veya ürününüz veya yakınında bulunan diğer eşyalar hasar görebilir. Talimatlar, kılavuzlar ve uyarılar da dahil, bu ürün kılavuzu ve buna ait olan dokümanlarda değişiklikler ve güncellemeler yapılabilir. Güncel ürün bilgileri için, lütfen bakınız documents.dometic.com, dometic.com.

İçindekiler

1	Sembollerin açıklanması	450
2	Güvenlik uyarıları	451
3	Teslimat kapsamı	454
4	Aksesuar	454
5	Amacına Uygun Kullanım	455
6	İşlev açıklaması	456
7	Kullanım	458
8	Temizlik ve bakım	467
9	Arıza Giderme	468
10	Garanti	470
11	Atık imhası	471
12	Teknik Bilgiler	471

1 Sembollerin açıklanması



TEHLİKE!

Güvenlik uyarısı: Önlenmediğinde, can kaybı veya ağır bir yaralanmaya neden olan tehlikeli bir durumu gösterir.



UYARI!

Güvenlik uyarısı: Önlenmediğinde, can kaybı veya ağır bir yaralanmaya neden olabilecek tehlikeli bir durumu gösterir.

**DİKKAT!**

Güvenlik uyarısı: Önlenmediğinde, hafif veya orta derecede bir yaralanmaya neden olabilecek tehlikeli bir durumu gösterir.

**İKAZ!**

Önlenmediğinde, maddi hasara neden olabilecek bir durumu gösterir.

**NOT**

Ürünün kullanılması ile ilgili ek bilgiler.

2 Güvenlik uyarıları



TEHLİKE! Bu uyarılara uyulmaması can kaybı veya ağır yaralanmaya sebep olur.

Elektrik çarpması tehlikesi

- Teknelerde: Cihaz ana şebekeden güç alıyorsa, güç kaynağında kaçak akım rölesi (RCD), kaçak akım devre kesici (RCCB) veya bir toprak arıza devre kesici (GFCI) bulunduğundan emin olun. Montaj, özellikle potansiyel olarak nemli alanlarda, geçerli tüm kurulum yönetmeliklerine uygun olmalıdır.
- Açıktaki kabloları çıplak elle dokunmayın. Bu durum özellikle cihazın alternatif akım şebekesinde çalıştırılması halinde geçerlidir.
- Cihazı çalıştırmadan önce besleme hattı ile fişinin kuru olduğundan emin olun.



UYARI! Bu uyarılara uyulmaması can kaybı veya ağır yaralanmaya sebep olabilir.

Elektrik çarpması tehlikesi

- Soğutma cihazında gözle görünebilir hasarlar varsa, cihaz çalıştırılmamalıdır.
- Soğutma cihazının güç kablosu hasar görmüşse, güvenlik tehlikesini önlemek için üreticiden veya servis personelinden temin edilebilecek uygun bir güç kablosu veya düzeneği ile değiştirilmesi gerekir.
- Soğutma cihazı sadece nitelikli personel tarafından onarılmalıdır. Doğru yapılmayan onarımlar mühim tehlikelere sebep olabilir.
- Cihazı, özellikle cihazın topraklanması gerektiğinde düzgün bağlantı sağlayan prizlere takın.

Yangın tehlikesi

- Cihazı yerleştirilirken besleme kablosunun sıkışmamasına veya hasar görmemesine dikkat edilmelidir.
- Çoklu taşınabilen soket çıkışları veya taşınabilen güç kaynaklarını cihazın arkasına takmayın.
- Cihaz gövdesi veya montaj yapılarındaki havalandırma deliklerinin önlerinde engel bulunmamalıdır.
- Üretici tarafından önerilmedikçe, buz çözme sürecini hızlandırmak için herhangi bir mekanik nesne veya başka araçlar kullanmayın.
- Soğutucu devresini açmayın veya zarar vermeyin.
- Üretici tarafından önerilmedikçe buzdolabının içinde bu amaç için elektrikli cihazlar kullanmayın.

Sağlık için tehlike

- Bu cihaz 8 yaşından itibaren çocuklar ile fiziksel, duyuşsal ve zihinsel engelli ve deneyimleri ile bilgileri olmayan kişiler tarafından sadece denetim altında veya cihazın güvenli olarak kullanılması ve oluşabilecek tehlikeleri anlamaları durumunda kullanılabilir.
- 3 ile 8 yaşları arasındaki çocukların soğutma cihazlarını doldurmalarına ve boşaltmalarına izin verilir.
- Bu cihazla oynamadıklarından emin olmak için, çocuklar daima gözetilmelidir.
- Temizliđi ve kullanıcı bakımı gözetimsiz olarak çocuklar tarafından yapılmamalıdır.

Patlama tehlikesi

- Soğutma cihazında içinde tutuşabilen itici gaz sprey kutuları gibi patlayıcı maddeler bırakmayın.



DİKKAT! Bu ikazlara uyulmaması hafif veya orta derecede yaralanmaya sebep olabilir.

Elektrik çarpması tehlikesi

- Soğutma cihazını çalıştırmadan önce güç kaynađı hattı ile fişinin kuru olduğundan emin olun.
- Her temizlik ve bakım sonrası soğutma cihazını
 - Her temizlik ve bakımdan önce
 - Her kullanımdan sonra

Sağlık için tehlike

Yiyeceklerin kirlenmesini önlemek için aşağıdaki talimatlara uyun:

- Cihazın soğutma kapasitesinin soğutmak istediğiniz yiyeceği saklamaya uygun olup olmadığını kontrol edin.
- Yiyecekler sadece orijinal ambalajları veya uygun kaplar içinde saklanmalıdır.
- Soğutma cihazının kapağının uzun bir süre açık kalması cihazın bölümlerindeki sıcaklığın önemli ölçüde yükselmesine neden olabilir.
- Yiyecek maddeleri ve erişilebilen drenaj sistemlerine temas edebilecek yüzeyleri düzenli olarak temizleyin.
- Cihaz uzun bir süre boş kalacaksa:
 - Cihazı kapatın.
 - Cihazın buzlarını çözün.
 - Cihazı temizleyin ve kurutun.
 - Cihazın içinde küf oluşmaması için kapağı açık bırakın.



İKAZ! Hasar tehlikesi

- Veri plakası üzerinde verilen voltaj değerinin enerji kaynağının değeri ile aynı olmasına dikkat edin.
- Soğutma cihazını sadece aşağıda belirtildiği gibi bağlayın:
 - DC bağlantı kablosu ile araçtaki bir DC güç kaynağına
 - Veya AC bağlantı kablosu ile araçtaki bir AC güç kaynağına
- Fişi prizden çıkartmak için asla kabloyu kullanmayın.
- Soğutma cihazı bir DC prize bağlıysa, hızlı şarj cihazını bağlamadan önce soğutma cihazının ve diğer güç tüketen cihazların akü bağlantısını kesin.
- Soğutma cihazı bir DC prize bağlıysa, motoru kapattığınızda, soğutma cihazının bağlantısını ayırın veya kapatın. Aksi halde akü boşalabilir.
- Soğutma cihazı yakıcı veya solvent içeren maddeleri taşımak için uygun değildir.
- Soğutma cihazının yalıtımı tutuşabilen siklopentan içerir ve özel atık bertaraf prosedürleri gerektirir. Kullanım ömrünü tamamlayan soğutma cihazı uygun bir geri dönüşüm merkezine verilmelidir.
- Soğutma cihazını açık ateş veya diğer ısı kaynaklarının (ısıtıcılar, doğrudan güneş ışını, gaz fırını vb.) yakınında çalıştırmayın.

- **Aşırı ısınma tehlikesi!**

Soğutma cihazının her tarafında her zaman için en az 50 mm havalandırma alanı olduğundan emin olun. Havalandırma alanında soğutma bileşenlerine hava akışını engelleyebilecek nesnelere bulunmadığından emin olun.

Soğutma cihazını kapalı bölmelerde, hava akışının olmadığı veya çok az olduğu alanlarda kullanmayın veya saklamayın.

- İç kaba buz veya sıvı doldurmayın.
- Soğutma cihazını asla suya batırmayın.
- Soğutma cihazı ile kabloları ısıya ve neme karşı koruyunuz.
- Bu cihaz yağmur altında bırakılmamalıdır.

3 Teslimat kapsamı

şekil 1,
sayfa 3
içeriğindeki ürün

	Miktar	Adı
1	1	Soğutucu
2	1	DC bağlantısı için bağlantı kablosu
3	1	AC bağlantısı için bağlantı kablosu

4 Aksesuar

Aksesuar olarak temin edilebilir (teslimat kapsamına dahil değildir):

Gösterim	Parça no.	Model
Koruyucu kapak		
CFX3 25PC	9600028749	CFX3 25
CFX3 35PC	9600028455	CFX3 35
CFX3 45PC	9600028456	CFX3 45
CFX3 55PC	9600028457	CFX3 55
		CFX3 55IM
CFX3 75PC	9600028458	CFX3 75DZ

Gösterim	Parça no.	Model
CFX3 95PC	9600028459	CFX3 95DZ
CFX3 100PC	9600028460	CFX3 100
Buzdolabı sürgüsü		
CFX3 SLD3545	9600028548	CFX3 35 CFX3 45
CFX3 SLD55	9600028549	CFX3 55 CFX3 55IM
CFX3 SLD75	9600028550	CFX3 75DZ
CFX3 SLD95100	9600028551	CFX3 95DZ CFX3 100
CFX3 uygulaması	–	tüm modellere uygundur
PLB40	9600012878	tüm modellere uygundur

CFX3 uygulamasının ülkenizde mevcut olmayabileceğini unutmayın.

5 Amacına Uygun Kullanım

Soğutma cihazı, yiyecekleri soğutmak için uygundur. Soğutma cihazı, bir aracın veya teknenin yerleşik DC güç kaynağından, DC yardımcı aküden veya AC güç kaynağından çalıştırılmak üzere tasarlanmıştır.

Soğutma cihazı kamp kullanımına uygundur.

Soğutma cihazı evde ve aşağıdaki benzer uygulamalarda kullanılmak üzere tasarlanmıştır

- Mağaza, ofis ve diğer çalışma ortamlarındaki personel mutfak alanları
- Çiftlik evleri
- Oteller, moteller ve diğer konut tipi ortamlarda
- Oda kahvaltı tipi konaklama birimleri
- Catering ve benzeri perakende dışı uygulamalar

Bu ürün sadece amacına uygun ve bu talimata göre kullanılmalıdır.

Bu kılavuzda ürünün doğru olarak monte edilmesi ve/veya kullanılması için gerekli bilgiler verilmektedir. Doğru yapılmayan montaj veya bakım performansının yetersiz olmasına ve olası bozukluklara neden olabilir.

Üretici, aşağıdaki durumların neden olduğu yaralanmalardan veya ürün hasarlarından sorumlu değildir:

- Yanlış montaj veya bağlantı ve aşırı voltaj
- Yanlış bakım veya üretici tarafından sağlanan orijinal yedek parçalardan başka yedek parçalar kullanılması
- Üreticisinden açıkça izin almadan cihazda değişiklikler yapılması
- Bu kılavuzda tanımlananların dışında bir amaçlar için kullanıldığında

Dometic ürünün görünümünde ve ürün özelliklerinde değişiklik yapma hakkını saklı tutar.

6 İşlev açıklaması

Soğutma, az bakım gerektiren kompresörlü soğutucu akışkan devresi üzerinden gerçekleşir. Yüksek performanslı yalıtım ve güçlü kompresör, verimli ve hızlı soğutma sağlar.

Soğutucu taşınabilir.

Soğutucu, kısa süreli 30° kadar eğimlere dayanabilir.











6.1 İşlevlerin kapsamı

- AC şebekeye bağlamak için öncelik devresine sahip güç kaynağı
- Araç aküsünü korumak için üç seviyeli akü koruması
- °C ve °F cinsinden sıcaklık göstergeli ekran
- 1 °C'lik (1 °F) adımlarla sıcaklık ayarı
- Entegre edilmiş WiFi ve Bluetooth işlevi sayesinde uygulama üzerinden kontrol edilebilir
- Katlanabilir taşıma kolları
- Cep telefonları gibi taşınabilir cihazlar için USB şarj cihazı
- Çıkarılabilir tel sepet
- **Yalnızca CFX3 55IM:** Buz yapıcı

6.2 Çalıştırma ve gösterge elemanları

Kapak mandalı: şekil 2 1, sayfa 3

Çalıştırma paneli (şekil 3, sayfa 4):

Parça	Adı	Açıklama
1		Düğmeye kısa süreli basıldığında soğutucuyu çalıştırır Düğmeye üç saniye boyunca basıldığında soğutucuyu kapatır Önceki menüye geri döner
2	Ekran	Bilgileri gösterir ac : AC güç kaynağı bağlı dcv : DC güç kaynağı bağlı  : Bluetooth etkin  : WiFi etkin  : Ekran kilitli ● : Kompresör çalışıyor ■ : Buz yapıcı çalışıyor (yalnızca CFX3 55IM)
3		Yukarı gitmek veya seçilen değeri artırmak için  düğmesine basın. Aşağı gitmek veya seçilen değeri azaltmak için  düğmesine basın. Ekranı kilitlemek veya kilidini açmak için  ve  düğmelerine aynı anda 3 s boyunca basın.
4		Bir menü seçmek veya seçilen değeri kaydetmek için bu düğmeye basın.

Bağlantı soketleri (şekil 4, sayfa 4):

Parça Adı	Adı
1	AC gerilim beslemesi bağlantı soketi
2	DC gerilim beslemesi bağlantı soketi
3	DC sigorta yuvası
4	AC sigorta yuvası

7 Kullanım

Yiyecek atığı oluşmaması için dikkat edilmesi gerekenler:

- Sıcaklık dalgalanmasını mümkün olduğu kadar düşük tutun. Soğutma cihazının kapağını sadece gerektiği kadar açın. Yiyecekleri havanın halen iyi dolaşabileceği bir şekilde depolayın.
- Sıcaklığı yiyeceklerin miktarına ve tipine göre ayarlayın.
- Gıda maddeleri, koku ve tadı kolayca emebilir ve salabilir. Gıda maddelerini her zaman üstü kapalı veya kapalı kaplarda/şişelerde saklayın.

7.1 İlk kullanımdan önce

**NOT**

Yeni soğutucuyu ilk kez çalıştırmadan önce, hijyenik nedenlerden dolayı içten ve dıştan nemli bir bez ile silmelisiniz (lütfen bkz. bölüm «Temizlik ve bakım» sayfa 467).

7.2 Enerji tasarrufu

- Doğrudan güneş ışığına maruz kalmayacağı, iyi havalandırılan bir yer seçin.
- Sıcak yiyecekleri soğutmak için cihaza koymadan önce, soğumalarını bekleyin.
- Soğutma cihazını gereğinden fazla açmayın.
- Soğutma cihazının kapağını gerekenden daha uzun süre açık bırakmayın.
- Soğutucunun bir sepeti varsa: Optimum enerji tüketimi için, sepeti teslimat konumuna uygun olarak yerleştirin.
- Kapak contasının yerine tam oturduğunu düzenli olarak kontrol edin.

7.3 Kapak açılma yönünün tersine çevrilmesi

CFX3 55, CFX3 55IM, CFX3 100

- Gösterildiği gibi yapın (şekil **5**, sayfa 5).

CFX3 75DZ, CFX3 95DZ

- Gösterildiği gibi yapın (şekil **6**, sayfa 6).

7.4 Soğutucunun bağlanması



İKAZ! Hasar tehlikesi

- Cihazın korunması için teslim edilen DC kablosunun fişinde bir sigorta bulunur. Sigortalı DC fişini **çıkartmayın**. Sadece teslim edilen DC kablosunu kullanın.
- Aküyü bir hızlı şarj cihazına bağlamadan önce, soğutucu ile diğer tüketicileri aküden ayırın. Yüksek gerilim cihaz elektroniğinde hasar yapabilir.

Aküye bağlama

- Gösterildiği gibi yapın (şekil **7**, sayfa 7).

Uzatılmış DC kablolu bağlantı (yalnızca CFX3 100)

- Gösterildiği gibi yapın (şekil **8**, sayfa 8).

AC güç kaynağına bağlama



TEHLİKE! Elektrik çarpması tehlikesi

- Islak ellerle veya ıslak bir yüzeyde duruyorsanız asla fişlere ve anahtarlara dokunmayın.
- Soğutucunuzu bir teknede AC güç kaynağıyla çalıştırıyorsanız, AC güç kaynağı ile soğutucu arasına bir kaçak akım rölesi takmalısınız. Bu konuda eğitimli bir teknisyene danışın.

- Gösterildiği gibi yapın (şekil **9**, sayfa 9).

7.5 Soğutucunun kullanılması



İKAZ! Aşırı ısınma tehlikesi

Çalışma sırasında oluşan ısının dağıtılabilmesi için her zaman yeterli havalandırma olduğundan emin olun. Havalandırma açıklıklarının kapalı olmadığından emin olun. Hava sirkülasyonu için cihazın duvarlardan ve diğer nesnelere yeterince uzakta olduğundan emin olun.



NOT

Bir akü ile çalıştırıldığında, akü gerilimi düşükse, gösterge otomatik olarak kapanır.

- Soğutucunun açılması: şekil **10**, sayfa 9
- Soğutucunun kapatılması: şekil **11**, sayfa 10

7.6 Ekranın kullanımı



Ekran durumları (şekil **12**, sayfa 10)

Parça Adı	Adı
A	Hazırda bekleme
B	Boşta çalışma
C	Kilitli

Ekran genel bakış: şekil **13**, sayfa 11

Menüler arasında gezinme

Vurgulanan menü seçilidir.



- ▶ Yukarı gitmek için  düğmesine basın.
- ▶ Aşağı gitmek için  düğmesine basın.

Menü seçimi

- ▶ Gerekli menüyü seçmek için  düğmesine basın.

Ayarları deęiřtirme



Vurgulanan deęer veya ayar seilidir.

- Seilen deęeri artırmak veya nceki ayarı semek iin  dęmesine basın.
- Seilen deęeri azaltmak veya bir sonraki ayarı semek iin  dęmesine basın.

nceki menye geri dnř

- Kaydetmeden nceki menye dnmek iin  dęmesine basın.

7.7 Ekranı kilitleme/kilidini ama

- Ekranı kilitlemek veya kilidini amak iin  ve  dęmelerine aynı anda 3 s boyunca basın (řekil **14**, sayfa 11).

7.8 Sıcaklık birimi seimi

- Gsterildięi gibi yapın (řekil **15**, sayfa 11).

7.9 Sıcaklıęın ayarlanması



İKAZ! Ařırı dřk sıcaklıktan kaynaklanan hasar tehlikesi

Soęutucuda sadece seilen sıcaklıęa kadar soęutulması istenen nesnelere bulunduęundan emin olun.

- Gsterildięi gibi yapın (řekil **16**, sayfa 12).

7.10 Ak koruması kullanımı

Cihaz 3 kademeli ak koruması ile donatılmıřtır. Ak koruması, cihaz bir ara marř aksne baęlandığında ařırı deřarji nler veya bir besleme aksnn kullanımını en st dzeye ıkarır.

Soęutucu aracın kontaęı kapandığında da alıřır, besleme gerilimi ayarlanmış bir seviyenin altına dřtęnde otomatik olarak kapanır. Ak yeniden řarj edildiğinde, soęutucu yeniden bařlama gerilim seviyesine dner.



İKAZ! Hasar tehlikesi

Ak koruması tarafından kapatıldığında, ak artık tam olarak řarj edilmez. Aralıksız olarak bařlamaktan kaının. Aknn yeniden řarj edildięinden emin olun.

**NOT**

Soğutucu bir marş aküsü ile beslendiğinde, akü koruma modunu «MEDIUM» veya «HIGH» olarak seçin. Soğutucu bir besleme aküsüne bağlı ise, akü koruma modunun «LOW» seçilmesi idealdir.

- Gösterildiği gibi yapın (şekil **17**, sayfa 13).

7.11 Ekran parlaklığını ayarlama

- Gösterildiği gibi yapın (şekil **18**, sayfa 13).

7.12 Bölmeleri açma veya kapatma (yalnızca CFX 3 75DZ, CFX 3 95DZ)

Her bölgeyi ayrı ayrı veya her ikisini birden etkinleştirebilirsiniz.

- Gösterildiği gibi yapın (şekil **19**, sayfa 14).

7.13 Buz yapıcının kullanımı (yalnızca CFX3 55IM)

**NOT**

- Ana bölmenin sıcaklık ayarından bağımsız olarak, buz yapıcı bölmesi, eğer buz yapıcı açıksa, buz küpleri yapmak için tasarlanmıştır.
- Buz yapıcı açıkken soğutucunun enerji tüketimi artar. Bu nedenle, gerekmediğinde buz yapıcıyı kapatın.
- Buz yapıcı için fabrika ayarı OFF olarak ayarlıdır.

- Gösterildiği gibi yapın (şekil **20**, sayfa 14).

Buz kalıplarını suyla doldurma

1. Buz kalıplarını (şekil **21** 1, sayfa 15), buz yapıcı muhafazasından (şekil **21** 2, sayfa 15) çıkarın.
2. Buz kalıplarının kapaklarını çıkarın, temiz suyla doldurun ve kenar contasının tam olarak yerine oturacağı şekilde sonuna kadar bastırarak kapakları kapatın.
3. Buz kalıplarını buz yapıcı muhafazasına yeniden yerleştirin ve kapağını kapatın.

**NOT**

Buz kalıplarının altından dökülen suyu kurulayın. Bu, kalıpların altında buz birikmesini azaltacak ve çıkarılmasını kolaylaştıracaktır.

Buz küplerini çıkarma

- Buz yapıcı muhafazasının kapağını açın ve buz kalıplarını ön kısmının altından kaldırın.



NOT

Kaldırma işlemi, buz kalıplarının altında buzlanma oluşturabilecek yüksek nemli koşullarda iki el kullanılarak sağlanacak ek kuvvet gerektirebilir.

- Buz kalıplarının kapaklarını çıkarın ve buz küplerinin çıkması için kalıpları bükün.

Buz yapıcı muhafazasını çıkarma

Buz yapıcı muhafazası, temizlik için veya kullanılmadığında soğutucu içindeki kullanılabilir alanı artırmak için çıkarılabilir:

- Çıkıntılar yerinden kurtuluncaya kadar mahfazayı bir ucundan kaldırın, sonra çıkarın.
- Prosedürü tersinden uygulayarak çıkıntılar yerine oturana kadar aşağı doğru bastırarak yerine oturtun.

Buz yapıcı kullanımı ile ilgili ipuçları

- Buz yapıcı, açıldıktan sonra birkaç saat hızlı buz yapar ve ardından enerji tüketimini azaltmak için otomatik olarak buz korums moduna geçer. Mümkün olan en kısa sürede çok fazla buz gerekiyorsa, buz yapıcıyı kapatıp tekrar açmak, onu tekrar hızlı buz yapma moduna ayarlar. Gerektiği kadar tekrarlayın.
- Ana bölmedeki düşük dondurucu sıcaklık ayarları, buz yapıcı açıkken yüksek ortam sıcaklıklarında sürdürülemez.

Buz yapıcıyı temizleme ve kurutma

- Kullanılmadığında küflenmeyi önlemek için buz kalıplarının ve buz yapıcı muhafazasının içini temizleyip kurulaştırın.
- Uzun süre kullanılmadığında, buz kalıplarının içini yumuşak bir bulaşık deterjanıyla temizleyin ve kullanmadan önce temiz suyla durulaştırın.

7.14 CFX3 uygulamasının indirilmesi

Soğutucu, uyumlu bir cihaza yükleyebileceğiniz bir uygulama kullanılarak Bluetooth veya WiFi üzerinden izlenebilir ve kontrol edilebilir.

► App Store veya Google Play'den CFX3 uygulamasını indirin:



CFX3 uygulamasının ülkenizde mevcut olmayabileceğini unutmayın.

7.15 Bluetooth sinyalinin ayarlama ve uygulamaya bağlanma

Soğutucu, Bluetooth üzerinden izlenebilir ve kontrol edilebilir. Bunu yapmak için, soğutucuyu Bluetooth cihazınızla eşleştirmeniz gerekir.



NOT

- Eşleştirme, cihaz ayarlarından değil, CFX3 uygulamasından yapılmalıdır.
- Bluetooth bağlantısı için şifre gerekmez.

► Gösterildiği gibi yapın (şekil 22, sayfa 15).

7.16 WiFi sinyalinin ayarlama ve uygulamaya bağlanma

Soğutucu, WiFi üzerinden doğrudan soğutucuya bağlanarak veya bir WiFi ağı üzerinden izlenebilir ve kontrol edilebilir.

- WiFi'yi açmak için gösterildiği gibi (şekil 23, sayfa 16) ilerleyin.
- WiFi üzerinden doğrudan soğutucuya bağlanmak için, cihaz ayarlarına gidin ve soğutucunuzu seçin.
 - Soğutucunuzun WiFi adı «CFX3» ile başlar.
 - Ön ayarlı parola «00000000» olarak belirlenmiştir.
 - WiFi adını ve şifresini CFX3 uygulamasından kişiselleştirebilirsiniz.



NOT

WiFi ağı üzerinden bağlantı için, uygulamadaki SETTINGS (AYARLAR) içindeki «network connection» (ağ bağlantısı) kullanın.

7.17 Uygulamada CFX adını ve şifresini deęiřtirme

- Uygulamada CFX'inizin adını kişiselleřtirebilirsiniz.
 - Aynı ad hem Bluetooth hem de WiFi için geçerlidir.
 - Uygulamada parolanızı da kişiselleřtirebilirsiniz - yalnızca WiFi için geçerlidir.
- Uygulamada SETTINGS (AYARLAR) kısmından «CFX name and password» (CFX adı ve şifre) seçerek devam edin.

7.18 Uygulama parolasını sıfırlama (yalnızca WiFi)

Uygulama parolasını «00000000» olan fabrika ayarına sıfırlayabilirsiniz.

- Gösterildięi gibi yapın (şekil 23, sayfa 16).

7.19 Fabrika ayarlarına sıfırlama

Sıfırlama işlevi, tüm ekran menüsünü ve uygulama alanlarını orijinal fabrika ayarlarına döndürür.

- Gösterildięi gibi yapın (şekil 24, sayfa 16).

7.20 Güç kaynaęı için USB baęlantı noktası

USB baęlantı noktası, cep telefonları ve mp3 çalar gibi küçük cihazları řarj etmenize olanak tanır.



NOT

USB baęlantı noktasına baęlı herhangi bir küçük cihazın 5 V/2 A řarj işle-miyle uyumlu olduęundan emin olun.

- Gösterildięi gibi yapın (şekil 26, sayfa 17).

7.21 Soğutucuda buz çözme

Nem, soğutma cihazının iç kısmında veya evaporatörde buz oluşumuna neden olabilir. Bu soğutma kapasitesini düşürür. Bunu önlemek için cihazın buzlarını zamanında çözün.



İKAZ! Hasar tehlikesi

Oldukları yerde donan nesnelere çözmek veya buzlu almak için asla sert veya ucu sivri aletler kullanılmamalıdır.

Soğutucunun buzlarını çözmek için:

1. Soğutucunun içindekileri çıkartın.
2. Bunları soğuk tutmak için, gerektiğinde başka bir soğutma cihazına bırakın.
3. Cihazı kapatın.
4. Kapağı açık bırakın.
5. Oluşan buzlanma suyunu silin.

7.22 AC sigortanın değiştirilmesi



TEHLİKE! Elektrik çarpması tehlikesi

Cihazın sigortasını değiştirmeden önce güç kaynağını ve bağlantı kablosunu ayırın.

1. Cihazın güç kaynağı ile olan bağlantısını kesin.
2. Bağlantı kablosunu çekin.
3. Sigorta yuvasını (şekil 4, sayfa 4) bir tornavida kullanarak çıkartın.
4. Arızalı cam sigortayı, aynı tip ve değerdeki yeni bir cam sigorta ile değiştirin (Hızlı Atan, 4 A, 250 V).
5. Sigorta yuvasını, muhafazanın içine bastırarak takın.
6. Cihazı güç kaynağına yeniden bağlayın.

7.23 DC sigortanın deęiřtirilmesi

1. Sigorta kapaęını (řekil 4 3, sayfa 4) bir tornavida ile kaldırın.
2. Sigorta kapaęını ters çevirin ve arızalı bıçak sigortayı çıkarmak için kanca kullanın.
3. Aynı tip ve deęerde yeni bir sigortayı içeri ittirerek takın.
4. Sigorta kapaęını yeniden yerine oturtun.

7.24 DC Fiřinin Sigortasının Deęiřtirilmesi

1. Arızalı sigortayı aynı tip ve deęerdeki yeni bir sigortayla deęiřtirin.
2. Gösterildięi gibi yapın (řekil 27, sayfa 17).

7.25 Iřık PCB'sinin deęiřtirilmesi



İKAZ! Hasar tehlikesi

Hasar tehlikesini önlemek için lamba sadece üretici, servis elemanı veya benzeri nitelikteki bir kiři tarafından deęiřtirilmelidir.

8 Temizlik ve bakım



İKAZ! Hasar tehlikesi!

- Cihazı akar su altında veya bulařık suyu ile yıkamayın.
- Temizlemek için sert deterjanlar veya sert nesnelere kullanmayınız, soęutma cihazında hasar yapabilirsiniz.

- Cihazı arada sırada içten ve dıřtan nemli bir bezle temizleyin.
- Cihaz çalışırken oluřan ısının daęılabilmesi ve cihaza zarar vermemesi için, cihazın havalandırma deliklerinin toz ve pisliklerle tıkanmadıęından emin olun.

9 Arıza Giderme

Arıza	Olası nedeni	Önerilen çözüm
Cihaz çalışmıyor (DC mod, kontak açık).	DC elektrik prizinde gerilim yok.	► Çoğu araçta, DC güç çıkışına güç sağlanmadan önce kontak açılmalıdır.
	Doğru akım çıkışı kirlidir. Bu elektriksel temasın zayıf olmasına sebep olur.	► DC prize takılı olan cihaz fişi çok ısınırsa, fiş tam olarak takılı değildir veya DC priz temizlenmelidir.
	Doğru akım fişinin sigortası attı.	► Doğru akım fişinin sigortasını değiştirin, bkz. bölüm «DC Fişinin Sigortasının Değiştirilmesi» sayfa 467.
	Cihazın DC sigortası atmış.	► Cihazın DC sigortasını değiştirin, bkz. bölüm «DC sigortasının değiştirilmesi» sayfa 467.
	Aracın sigortası attı.	► Aracın doğru akım çıkış sigortasını değiştirin. Lütfen aracınızın el kitabına bakın.
Cihaz çalışmıyor (AC mod).	AC gerilim prizinde gerilim yok.	► Başka bir prizde deneyin.
	Cihazın AC sigortası atmış.	► Cihazın AC sigortasını değiştirin, bkz. bölüm «AC sigortasının değiştirilmesi» sayfa 466.
	Entegre edilmiş AC adaptör arızalı.	► Bu, yalnızca yetkili bir onarım merkezi tarafından onarılabilir.
Ekran, düğmelere basılmasına yanıt vermiyor.	Ekran kilitli.	► Ekranın kilidini açın, bkz. bölüm «Ekranı kilitleme/kilidini açma» sayfa 461.
Uygulama, cihazı kontrol edemiyor.	Bluetooth veya WiFi bağlı değil.	► Bluetooth bağlantısını yapın, bkz. bölüm «Bluetooth sinyalini ayarlama ve uygulamaya bağlanma» sayfa 464, veya WiFi bağlantısını yapın, bkz. bölüm «WiFi sinyalini ayarlama ve uygulamaya bağlanma» sayfa 464.
Ekranında bir alarm mesajı veya uyarı kodu gösterilir.	–	► Aşağıdaki tabloya bakın.

Alarm mesajları

Örnek için bkz. şekil 25 A, sayfa 16.

Alarm mesajı	Adı	Olası nedeni	Önerilen çözüm
!ALARM - Kapak açık > 3 dk.	Kapak 3 dakikadan daha fazla bir süredir açık	<ul style="list-style-type: none"> Kapak tam olarak kapatılmamış Dahili arıza 	<ul style="list-style-type: none"> Kapağın tamamen kapandığını kontrol edin Yetkili onarım merkezi kontrolü gerekli
!ALARM - Gerilim düşük	Düşük gerilim nedeniyle cihaz DC gerilim üzerinden çalışmayı durdurdu Cihaz, anormal derecede yüksek gerilim >31,5 V nedeniyle DC gerilim üzerinden çalışmayı durdurdu (Pek mümkün olmayan olay - yalnızca elektronik koruma için - çok düşük gerilimde aynı uyarı mesajı kullanılır)	<ul style="list-style-type: none"> Yetersiz besleme gerilimi Akü gerilimi çok düşük Akü koruması çok yüksek ayarlanmış Yanlış DC besleme gerilimi özelliği Arızalı besleme gerilimi Dahili arıza 	<ul style="list-style-type: none"> Aküden elektrik prizine gelen hattaki gerilim düşümünü kontrol edin ve gerekirse kablo kesimini artırın Aküyü test edin ve gerekiyorsa şarj edin Daha düşük bir akü koruma ayarı seçin DC besleme gerilimi teknik özelliklerinin CFX3 ürün sınıflama etiketiyle eşleştiğinden emin olun DC gerilim kaynağını kontrol edin ve arızalıysa onarın veya değiştirin Yetkili onarım merkezi kontrolü gerekli

Uyarı kodları

Örnek için bkz. şekil 25 B, sayfa 16.

Uyarı kodu	Arıza	Olası nedeni	Önerilen çözüm
!WARNING 32	Fan aşırı akımı	Dahili arıza.	<ul style="list-style-type: none"> Cihazı en az 5 dakika kapatın, ardından yeniden başlatın. Sorun devam ederse, yetkili onarım merkezi kontrolü gerekir
!WARNING 33	Kompresör başlatma hatası		

Uyarı kodu	Arıza	Olası nedeni	Önerilen çözüm
!WARNING 34	Kompresör hızı düşük	<ul style="list-style-type: none"> Yüksek ortam sıcaklığı 	<ul style="list-style-type: none"> Cihazı en az 30 dakika kapatın veya daha serin bir yere taşıyın ve yeniden başlatın
!WARNING 35	Kontrolör aşırı sıcaklık	<ul style="list-style-type: none"> Hava menfezi tıkalı veya yetersiz boşluk Dahili arıza 	<ul style="list-style-type: none"> Hava menfezlerini temizleyin <p>Yetkili onarım merkezi kontrolü gerekli</p>
!WARNING 01	NTC açık devre SZ & DZ LARGE	Dahili arıza	Yetkili onarım merkezi kontrolü gerekli
!WARNING 11	NTC açık devre DZ SMALL		
!WARNING 02	NTC kısa devre SZ & DZ LARGE		
!WARNING 12	NTC açık devre DZ SMALL		
!WARNING 09	DZ valfi veya Buz Yapıcı valfi arızalı		<ul style="list-style-type: none"> Cihazı en az 1 dakika kapatın, ardından yeniden başlatın. Sorun devam ederse, yetkili onarım merkezi kontrolü gerekir
!WARNING 03/43	İletişim hatası		

10 Garanti

Yasal garanti süresi geçerlidir. Ürün kusurluysa lütfen satıcınızla veya üreticinin ülkenizdeki şubesiyle iletişime geçin (bkz. dometic.com/dealer).

Onarım ve garanti işlemleri için, ürünü aşağıdaki dokümanlarla birlikte gönderin:

- Satın alma tarihini içeren faturanın bir kopyası
- Talebinizin nedeni veya hatanın açıklanması

Kendi kendine onarımın veya profesyonel olmayan onarımın güvenlikle ilgili sonuçları olabileceğini ve garantiyi geçersiz kılabileceğini unutmayın.

11 Atık imhası



UYARI! Çocuklar için sıkışma tehlikesi

Eski soğutma cihazınızı imha etmeden önce:

- Kapağı sökün.
- Sepetleri, çocukların kolayca içine girmemesi için yerinde bırakın.

Ambalaj malzemesi geri dönüşümü



- Ambalaj malzemesini mümkünse ilgili geri dönüşüm atık sistemine kazandırın.

Şarj edilmeyen piller, bataryalar veya ışık kaynakları içeren ürünlerin geri dönüşümü



- Ürün şarj edilmeyen piller, bataryalar veya ışık kaynakları içeriyorsa, bunları imhadan önce çıkarmanıza gerek yoktur.



- Bu ürünü nihai olarak imha etmek istiyorsanız, bu işlemin geçerli imha yönetmeliklerine göre nasıl yapılacağı hakkında ayrıntılı bilgi için yerel geri dönüşüm merkezine veya uzman satıcınıza danışın.



- Ürün ücretsiz olarak imha edilebilir.

12 Teknik Bilgiler



NOT

CFX3 25/35/45/55/55IM/100 modellerinde ortam sıcaklığı 32 °C (90 °F) üzerinde ise, CFX3 75DZ/95DZ modellerinde (küçük – 22 °C/büyük +4 °C ayarlı) ortam sıcaklığı 30 °C (86 °F) üzerinde ise, «Soğutma kapasitesi» ile belirtilen minimum sıcaklığa ulaşamaz.

Test/sertifikalar:



	CFX3 25	CFX3 35
Bağlantı gerilimi:	12/24 V \equiv 100 – 240 V \sim	
Anma akımı:	12 V \equiv : 6,5 A 24 V \equiv : 3,2 A 100 V \sim : 0,90 A 240 V \sim : 0,38 A	12 V \equiv : 7,5 A 24 V \equiv : 3,3 A 100 V \sim : 0,94 A 240 V \sim : 0,39 A
Soğutma kapasitesi:	+20 °C ila -22 °C (+68 °F ila -8 °F)	
İklim Sınıfı:	N, T	
Ortam sıcaklığı:	+16 °C ila +43 °C (+61 °F ila +110 °F)	
USB şarj bağlantı noktası:	5 V \equiv , 2 A	
Frekans aralığı:	WiFi: 2412 MHz – 2472 MHz/2422 MHz – 2462 MHz Bluetooth/BLE: 2402 MHz – 2480 MHz	
Frekans bandı (WiFi):	2,4 GHz	
RF output power:	WiFi: 16,62 dBm (802.11b), 16,23 dBm (802.11g), 16,45 dBm (802.11n20), 16,02 dBm (802.11n40) Bluetooth: 8,31 dBm Bluetooth LE: 6,67 dBm	
Soğutucu miktarı:	32 g	38 g
CO ₂ karşılığı:	0,046 t	0,054 t
Sera potansiyeli (GWP):	1430	
Boyutlar (G x D x Y) mm olarak (tutma kolları dahil):	342 x 569 x 420	398 x 694 x 407
Ağırlık:	12,7 kg	16,9 kg

	CFX3 45	CFX3 55
Bağlantı gerilimi:	12/24 V=== 100 – 240 V~	
Anma akımı:	12 V===: 8,2 A 24 V===: 3,5 A 100 V~: 0,96 A 240 V~: 0,40 A	12 V===: 8,7 A 24 V===: 3,7 A 100 V~: 0,98 A 240 V~: 0,41 A
Soğutma kapasitesi:	+20 °C ila -22 °C (+68 °F ila -8 °F)	
İklim Sınıfı:	N, T	
Ortam sıcaklığı:	+16 °C ila +43 °C (+61 °F ila +110 °F)	
USB şarj bağlantı noktası:	5 V===, 2 A	
Frekans aralığı:	WiFi: 2412 MHz – 2472 MHz/2422 MHz – 2462 MHz Bluetooth/BLE: 2402 MHz – 2480 MHz	
Frekans bandı (WiFi):	2,4 GHz	
RF output power:	WiFi: 16,62 dBm (802.11b), 16,23 dBm (802.11g), 16,45 dBm (802.11n20), 16,02 dBm (802.11n40) Bluetooth: 8,31 dBm Bluetooth LE: 6,67 dBm	
Soğutucu miktarı:	42 g	45 g
CO ₂ karşılığı:	0,060 t	0,064 t
Sera potansiyeli (GWP):	1430	
Boyutlar (G x D x Y) mm olarak (tutma kolları dahil):	398 x 694 x 476	720 x 455 x 480
Ağırlık:	18,7 kg	20,4 kg

	CFX3 55IM	CFX3 75DZ	CFX3 95DZ
Bağlantı gerilimi:	12/24 V=== 100 – 240 V~		
Anma akımı:	12 V===: 8,9 A 24 V===: 3,8 A 100 V~: 1,00 A 240 V~: 0,42 A	12 V===: 9,6 A 24 V===: 4,2 A 100 V~: 1,12 A 240 V~: 0,47 A	12 V===: 10,4 A 24 V===: 4,6 A 100 V~: 1,22 A 240 V~: 0,51 A
Soğutma kapasitesi:	+20 °C ila -22 °C (+68 °F ila -8 °F)		
İklim Sınıfı:	N, T		
Ortam sıcaklığı:	+16 °C ila +43 °C (+61 °F ila +110 °F)		
USB şarj bağlantı noktası:	5 V===, 2 A		
Frekans aralığı:	WiFi: 2412 MHz – 2472 MHz/2422 MHz – 2462 MHz Bluetooth/BLE: 2402 MHz – 2480 MHz		
Frekans bandı (WiFi):	2,4 GHz		
RF output power:	WiFi: 16,62 dBm (802.11b), 16,23 dBm (802.11g), 16,45 dBm (802.11n20), 16,02 dBm (802.11n40) Bluetooth: 8,31 dBm Bluetooth LE: 6,67 dBm		
Soğutucu miktarı:	45 g	59 g	67 g
CO ₂ karşılığı:	0,064 t	0,084 t	0,096 t
Sera potansiyeli (GWP):	1430		
Boyutlar (G x D x Y) mm olarak (tutma kolları dahil):	720 x 455 x 480	892 x 495 x 472	962 x 530 x 472
Ağırlık:	21,3 kg	27,8 kg	29,8 kg

	CFX3 100
Bağlantı gerilimi:	12/24 V=== 100 – 240 V~
Anma akımı:	12 V===: 10,8 A 24 V===: 4,8 A 100 V~: 1,28 A 240 V: 0,53 A
Soğutma kapasitesi:	+20 °C ila -22 °C (+68 °F ila -8 °F)
İklim Sınıfı:	N, T
Ortam sıcaklığı:	+16 °C ila +43 °C (+61 °F ila +110 °F)
USB:	5 V===, 2 A
Frekans aralığı:	WiFi: 2412 MHz – 2472 MHz/2422 MHz – 2462 MHz Bluetooth/BLE: 2402 MHz – 2480 MHz
Frekans bandı (WiFi):	2,4 GHz
RF output power:	WiFi: 16,62 dBm (802.11b), 16,23 dBm (802.11g), 16,45 dBm (802.11n20), 16,02 dBm (802.11n40) Bluetooth: 8,31 dBm Bluetooth LE: 6,67 dBm
Soğutucu miktarı:	60 g
CO ₂ karşılığı:	0,086 t
Sera potansiyeli (GWP):	1430
Boyutlar (G x D x Y) mm olarak (tutma kolları dahil):	962 x 530 x 472
Ağırlık:	29,6 kg

Soğutma devresinde R134a bulunur.

Bu ürün florlu sera gazları içerir.

Soğutma ünitesi otomatik olarak yalıtılır.

Dometic CFX3 25 - CFX3 100 radyo ekipmanı, 2014/53/EU direktifinin gerekliliklerine uygundur. Cihazın Uygunluk Beyanı'nı documents.dometic.com adresinde bulabilirsiniz.

Pozorno preberite in upoštevajte vsa navodila, smernice in opozorila iz tega priročnika, da zagotovite pravilno vgradnjo, uporabo in vzdrževanje izdelka. Ta navodila je TREBA hraniti skupaj z izdelkom.

Z uporabo izdelka potrjujete, da ste pozorno prebrali vsa navodila, smernice in opozorila ter razumete in upoštevate vsa določila ter pogoje v tem dokumentu. Strinjate se, da boste izdelek uporabljali samo za predvideni namen uporabe in v skladu z navodili, smernicami in opozorili v tem priročniku ter v skladu z vsemi veljavnimi zakoni in predpisi. Če navodil in opozoril v nadaljevanju ne preberete in ne upoštevate, lahko poškodujete sebe in druge, svoj izdelek ali povzročite materialno škodo v bližini. Pridržujemo si pravico do sprememb in posodobitev priročnika, vključno z navodili, smernicami in opozorili ter povezano dokumentacijo. Za najnovejšo informacije o izdelku obiščite documents.dometic.com.

Vsebina

1	Razlaga simbolov	476
2	Varnostni napotki	477
3	Obseg dobave	480
4	Dodatna oprema	480
5	Predvidena uporaba	481
6	Opis delovanja	482
7	Upravljanje	484
8	Čiščenje in vzdrževanje	492
9	Odpravljanje težav	493
10	Garancija	496
11	Odstranjevanje	497
12	Tehnični podatki	497

1 Razlaga simbolov



NEVARNOST!

Varnostni napotki: Označuje nevarno situacijo, ki povzroči smrt ali hude poškodbe, če ni preprečena.



OPOZORILO!

Varnostni napotki: Označuje nevarno situacijo, ki lahko povzroči smrt ali hude poškodbe, če ni preprečena.

**POZOR!**

Varnostni napotki: Označuje nevarno situacijo, ki lahko povzroči lažje ali zmerne poškodbe, če ni preprečena.

**OBVESTILO!**

Označuje nevarno situacijo, ki lahko povzroči materialno škodo, če ni preprečena.

**NASVET**

Dodatne informacije za upravljanje izdelka.

2 Varnostni napotki



NEVARNOST! Neupoštevanje teh opozoril povzroči smrt ali hude poškodbe.

Nevarnost električnega udara

- Pri čolnih: Pri omrežnem napajanju naprave morate zagotoviti, da je napajanje zavarovano z napravo na rezidualni tok (RCD), z zaščitnim stikalom na diferenčni tok (RCCB) ali FI-stikalom (GFCI). Namestitev mora biti v skladu z vsemi veljavnimi predpisi za namestitev, predvsem v potencialno vlažnih območjih.
- Nezaščitene električne vodnike se ne dotikajte z golimi rokami. Predvsem pri delovanju na omrežju na izmenični tok.
- Pred vklopom naprave vedno preverite, ali sta vtič in priključni kabel suha.



OPOZORILO! Neupoštevanje teh opozoril lahko povzroči smrt ali hude poškodbe.

Nevarnost električnega udara

- Če na hladilni napravi opazite vidne znake poškodb, je ne uporabljajte.
- Če je napajalni kabel hladilne naprave poškodovan, ga je treba zamenjati s primernim napajalnim kablom ali sestavom, ki je na voljo pri proizvajalcu ali serviserju, saj je le tako mogoče preprečiti nevarnosti.
- Hladilno napravo sme popravljati samo usposobljeno osebje. Nepravilna popravila lahko povzročijo velika tveganja.
- Napravo priključite v vtičnice, ki zagotavljajo ustrezno zaščito, predvsem ko mora biti naprava ozemljena.

Nevarnost požara

- Pri nameščanju naprave bodite pozorni, da napajalnega kabla ne boste zagozdili ali poškodovali.
- Za napravo ne sme biti več prenosnih vtičnic ali prenosnih virov napajanja.
- Prezračevalnih odprtih na ohišju naprave ali v vgradnih konstrukcijah ne smejo zakrivati ovire.
- Ne uporabljajte mehanskih predmetov ali drugih sredstev za pospeševanje odtajanja, razen če jih priporoča proizvajalec.
- Krogotoka hladilnega sredstva ne smete odpirati ali poškodovati.
- Znotraj hladilne naprave ne uporabljajte električnih naprav, razen če te električne naprave priporoča proizvajalec.

Nevarnost za zdravje

- To napravo smejo uporabljati otroci, ki so starejši od 8 let, in osebe z zmanjšanimi fizičnimi, zaznavnimi ali duševnimi sposobnostmi ali s pomanjkljivimi izkušnjami in znanjem, če so nadzorovani ali so prejeli navodila glede varne uporabe naprave in razumejo s tem povezana tveganja.
- Otroci, ki so stari od 3 do 8 let, smejo hladilne naprave polniti in prazniti.
- Otroke je treba nadzorovati in tako zagotoviti, da se z napravo ne bodo igrali.
- Čiščenja in uporabniškega vzdrževanja ne smejo izvajati otroci brez nadzora.

Nevarnost eksplozije

- V hladilni napravi ne hranite eksplozivnih snovi, kot so razpršilniki z vnetljivim potisnim plinom.

**POZOR! Neupoštevanje teh svaril lahko povzroči lažje ali srednje poškodbe.****Nevarnost električnega udara**

- Pred vklopom hladilne naprave vedno preverite, ali sta vtič in priključni kabel suha.
- Hladilno napravo odklopite iz napajanja
 - pred vsakim čiščenjem in vzdrževanjem,
 - po vsaki uporabi.

Nevarnost za zdravje

Da bi preprečili kontaminacijo živil, upoštevajte naslednje napotke:

- Preverite, ali hladilna moč naprave zadostuje zahtevam glede shranjevanja posameznih živil, ki jih želite hraniti na hladnem.
- Živila je dovoljeno shranjevati samo v originalni embalaži oziroma v ustreznih posodah.
- Če so vrata dlje časa odprta, lahko zaradi tega temperatura v notranjosti hladilne naprave zelo naraste.
- Redno čistite površine, ki lahko pridejo v stik z živili, in dostopne odtočne sisteme.
- Če bo naprava dlje časa prazna:
 - Izklopite napravo.
 - Odtalite napravo.
 - Očistite in posušite napravo.
 - Pustite vrata odprta in tako preprečite, da v hladilni napravi ne bi nastajala plesen.



OBVESTILO! Nevarnost poškodb

- Preverite, ali se podatki o napetosti na tipski ploščici ujemajo z vrednostmi, ki veljajo za dovajanje energije v aparat.
- Hladilno napravo priključite samo na naslednji način:
 - S priključnim kablom na enosmerni tok na napajanje na enosmerni tok v vozilu
 - S priključnim kablom na izmenični tok na napajanje na izmenični tok v vozilu
- Vtiča iz vtičnice nikoli ne vlecite tako, da držite za kabel.
- Če je hladilna naprava priključena na vtičnico na enosmerni tok, odklopite hladilno napravo in druge porabnike električne energije iz akumulatorja, preden priključite napravo za hitro polnjenje.
- Če je hladilna naprava priključena na vtičnico na enosmerni tok, hladilno napravo odklopite ali jo izklopite, ko izklopite motor. Sicer se bo baterija morda izpraznila.
- Hladilna naprava ni primerna za transport jedkih snovi ali snovi, ki vsebujejo topila.
- Izolacija hladilne naprave vsebuje vnetljiv ciklopentan, zato je za odstranjevanje treba upoštevati posebne postopke. Hladilno napravo po koncu življenjske dobe predajte ustreznemu zbirnemu centru.
- Hladilne naprave ne odlagajte v bližino odprtega ognja ali drugih toplotnih virov (grelci, plinske peči itd.).

- **Nevarnost pregrevanja!**
Vedno zagotovite, da je na vseh straneh hladilne naprave na voljo vsaj 50 mm za prezračevanje. V prezračevalnem območju ne smejo biti predmeti, ki bi lahko ovirali zračni tok do hladilnih sestavnih delov. Hladilne naprave ne uporabljajte ali ne hranite v zaprtih predelkih brez zračnega toka ali z minimalnim zračnim tokom.
- V notranjo posodo ne nalivajte tekočin in v njej ne shranjujte ledu.
- Hladilne naprave ne namakajte v vodo.
- Hladilno napravo in kable zaščitite pred vročino in vlago.
- Naprava ne sme biti izpostavljena dežju.

3 Obseg dobave

Element na sl. 1, stran 3	Količina	Opis
1	1	Hladilna torba
2	1	Priključni kabel na enosmerni tok
3	1	Priključni kabel na izmenični tok

4 Dodatna oprema

Na voljo kot pribor (ni del obsega dobave):

Oznaka	Št. izdelka	Model
Zaščitni pokrov		
CFX3 25PC	9600028749	CFX3 25
CFX3 35PC	9600028455	CFX3 35
CFX3 45PC	9600028456	CFX3 45
CFX3 55PC	9600028457	CFX3 55
		CFX3 55IM
CFX3 75PC	9600028458	CFX3 75DZ
CFX3 95PC	9600028459	CFX3 95DZ
CFX3 100PC	9600028460	CFX3 100

Oznaka	Št. izdelka	Model
Drča za hladilno torbo		
CFX3 SLD3545	9600028548	CFX3 35
		CFX3 45
CFX3 SLD55	9600028549	CFX3 55
		CFX3 55IM
CFX3 SLD75	9600028550	CFX3 75DZ
CFX3 SLD95100	9600028551	CFX3 95DZ
		CFX3 100
Aplikacija CFX3	–	Primerna za vse modele
PLB40	9600012878	Primerna za vse modele

Aplikacija CFX3 morda ni na voljo v vaši državi.

5 Predvidena uporaba

Hladilna naprava je primerna za hlajenje hrane. Hladilna naprava je zasnovana za priključitev na napajanje na enosmerni tok na vozilu ali čolnu, na pomožni akumulator na enosmerni tok ali na napajanje na izmenični tok.

Hladilna naprava je primerna za kampiranje.

Hladilna naprava je predvidena za uporabo v gospodinjstvu in za podobne namene, kot na primer

- v kuhinjah za zaposlene v prodajalnah, pisarnah in drugih poslovnih okoljih,
- na kmetijah,
- za goste v hotelih, motelih in drugih oblikah nastanitve,
- penziona,
- gostinske storitve in druge podobne netržne uporabe.

Ta izdelek je primeren samo za predvideni namen in uporabo v skladu s temi navodili.

V tem priročniku so navedene informacije, ki jih je treba upoštevati za pravilno vgradnjo in/ali delovanje izdelka. Aparat zaradi slabe vgradnje in/ali nepravilne uporabe oziroma vzdrževanja ne bo dobro deloval in se lahko pokvari.

Proizvajalec ne sprejema nobene odgovornosti za telesne poškodbe ali poškodbe izdelka, do katerih pride zaradi:

- Napačne vgradnje ali priklopa oziroma neustrezne napetosti;
- Neustreznih vzdrževalnih del ali uporabe neoriginalnih nadomestnih delov, ki jih ni dobavil proizvajalec;
- Sprememb izdelka brez izrecnega dovoljenja proizvajalca;
- Uporabe za namene, ki niso opisani v navodilih.

Družba Dometic si pridržuje pravico do spremembe videza in specifikacij izdelka.

6 Opis delovanja

Hlajenje zagotavlja hladilni tokokrog s kompresorjem, ki zahteva malo vzdrževanja. Dobra izolacija in močan kompresor zagotavljata učinkovito in hitro hlajenje.

Hladilna torba je namenjena mobilni uporabi.

Hladilna torba prenese kratkotrajni naklon 30°.













6.1 Obseg funkcij

- Napajanje s prednostnim krogom za priklop na izmenični tok
- Tristopenjska zaščita akumulatorja za zaščito akumulatorja vozila
- Zaslon z vgrajenim merilnikom temperature v °C in °F
- Temperaturna nastavitvev v korakih po 1 °C (1 °F)
- Vgrajena funkcija WiFi in Bluetooth, ki omogočata upravljanje z aplikacijo
- Zložljiva nosilna ročaja
- USB polnilnik za prenosne naprave, na primer mobilne telefone
- Snemljiva žičnata košara
- **Samo CFX3 55IM:** ledomat

6.2 Upravljalni in prikazni elementi

Zapiralo pokrova: sl. **2** 1, stran 3

Upravljalna plošča (sl. **3**, stran 4):

Poz.	Opis	Razlaga
1		Hladilna torba se vklopi, če gumb pritisnete na kratko Hladilna torba se izklopi, če gumb pritisnete tri sekunde Vrnitev na prejšnji meni
2	Prikazovalnik	Prikaz informacij ac : priključeno je napajanje na izmenični tok dcv : priključeno je napajanje na enosmerni tok  : Bluetooth je aktiviran  : WiFi je aktiviran  : zaslon je zaklenjen  : kompresor deluje  : ledomat deluje (samo CFX3 55IM)
3		Pritisnite  , da se pomaknete navzgor ali povečate izbrano vrednost. Pritisnite  , da se pomaknete navzdol ali zmanjšate izbrano vrednost. Hkrati za 3 sekunde pritisnite  in  , da odklenete ali zaklenete zaslon.
4		Pritisnite, da izberete meni ali shranite izbrano vrednost.

Priključne vtičnice (sl. **4**, stran 4):

Poz.	Opis
1	Priključna vtičnica na izmenični tok
2	Priključna vtičnica na enosmerni tok
3	Nosilec varovalke enosmernega toka
4	Nosilec varovalke izmeničnega toka

7 Upravljanje

Da ne bo treba hrane zavreči, upoštevajte naslednje:

- Temperatura naj čim manj niha. Hladilne torbe ne odpirajte po nepotrebem in okrov naj ne bo dolgo odprt. Živila hranite na način, ki omogoča učinkovito kroženje zraka.
- Temperaturo nastavite glede na količino in vrsto živil.
- Živila se lahko hitro navlečejo ali oddajo vonj oz. okus. Živila vedno shranite pokrita ali v zaprtih posodah/steklenicah.

7.1 Pred prvo uporabo



NASVET

Preden začnete uporabljati novo hladilno torbo, jo zaradi higienskih razlogov z vlažno krpo temeljito očistite znotraj in zunaj (glejte tudi pogl. „Čiščenje in vzdrževanje“ na strani 492).

7.2 Varčevanje z energijo

- Izberite dobro prezračevano lokacijo, ki je zaščitena pred neposredno sončno svetlobo.
- Tople jedi naj se najprej ohladijo, preden jih daste v aparat in začnete hladiti.
- Hladilne naprave ne odpirajte pogosteje, kot je treba.
- Vrata naj ne bodo odprta dlje časa, kot je treba.
- Če ima hladilna naprava košarico: Da bo poraba energije optimalna, namestite košarico v položaj ob dobavi.
- Redno preverjajte, ali se tesnilo pokrova dobro prilega.

7.3 Spreminjanje smeri odpiranja pokrova

CFX3 55, CFX3 55IM, CFX3 100

- Upoštevajte navodila, ki jih prikazuje sl. **5**, stran 5.

CFX3 75DZ, CFX3 95DZ

- Upoštevajte navodila, ki jih prikazuje sl. **6**, stran 6.

7.4 Priključitev hladilne torbe



OBVESTILO! Nevarnost poškodb

- Za zaščito naprave ima priložen kabel za enosmerni tok v vtiču varovalko. Vtiča za enosmerni tok z varovalko **ne** smete odstraniti. Uporabite samo priložen kabel za enosmerni tok.
- Odklopite hladilno torbo in druge porabnike električne energije z akumulatorja, preden na akumulator priključite napravo za hitro polnjenje. Previsoka napetost lahko poškoduje elektroniko naprave.

Priključitev na akumulator

- Upoštevajte navodila, ki jih prikazuje sl. **7**, stran 7.

Priključitev na fiksni priključek za enosmerni tok (samo CFX3 100)

- Upoštevajte navodila, ki jih prikazuje sl. **8**, stran 8.

Priključitev na izmenični tok



NEVARNOST! Nevarnost električnega udara

- Vtičev in stikal se ne dotikajte z vlažnimi rokami ali ko stojite na vlažni površini.
- Če hladilno torbo uporabljate na čolnu in je priključena na izmenični tok, morate med napajanje na izmenični tok in hladilno torbo vgraditi zaščitno stikalo na diferenčni tok. Posvetujte se z izkušenim električarjem.

- Upoštevajte navodila, ki jih prikazuje sl. **9**, stran 9.

7.5 Uporaba hladilne torbe



OBVESTILO! Nevarnost pregrevanja

Poskrbite za zadostno prezračevanje, da bo zagotovljeno odvajanje toplote, ki nastane med delovanjem. Prezračevalne reže ne smejo biti pokrite. Poskrbite, da bo razmik med napravo in sosednjimi stenami ali predmeti zadoščal za ustrezno kroženje zraka.



NASVET

Pri delovanju z akumulatorjem se zaslon samodejno izklopi, če je napetost akumulatorja nizka.

- Vkllop hladilne torbe: sl. **10**, stran 9
- Izkllop hladilne torbe: sl. **11**, stran 10

7.6 Uporaba zaslona



Stanja zaslona (sl. **12**, stran 10)

Poz.	Opis
A	Pripravljenost
B	Nedejaven
C	Zaklenjen

Pregled zaslona: sl. **13**, stran 11

Pomikanje po menijih

Označen meni je izbran.



- ▶ Pritisnite , da se pomaknete navzgor.
- ▶ Pritisnite , da se pomaknete navzdol.

Izbiranje menija

- ▶ Pritisnite , da izberete želeni meni.

Spreminjanje nastavitev

Označena vrednost ali nastavitvev je izbrana.

- ▶ Pritisnite , da povečate izbrano vrednost ali izberete prejšnjo nastavitvev.
- ▶ Pritisnite , da zmanjšate izbrano vrednost ali izberete naslednjo nastavitvev.

Vrnitev na prejšnji meni

- ▶ Pritisnite , da se brez shranjevanja vrnete v prejšnji meni.

7.7 Zaklepanje/odklepanje zaslona

- ▶ Hkrati 3 sekunde pritiskajte  in , da zaklenete ali odklenete zaslon (sl. **14**, stran 11).

7.8 Izbiranje enot za temperaturo

- Upoštevajte navodila, ki jih prikazuje sl. **15**, stran 11.

7.9 Nastavljanje temperature



OBVESTILO! Nevarnost poškodb zaradi prenizke temperature

V hladilno torbo vstavljajte samo predmete, ki se lahko ohladijo na nastavljeno temperaturo.

- Upoštevajte navodila, ki jih prikazuje sl. **16**, stran 12.

7.10 Uporaba zaščite akumulatorja

Naprava ima 3-stopenjsko zaščito akumulatorja. Zaščita akumulatorja preprečuje prekomerno praznjenje, ko je naprava priključena na zagonski akumulator vozila, ali poveča uporabo napajalnega akumulatorja.

Če hladilna torba deluje, ko je vžig vozila izklopljen, se hladilna torba samodejno izklopi, ko napajalna napetost pade pod nastavljeno vrednost. Hladilna torba se znova vklopi, ko se akumulator napolni in doseže napetost za ponovni vklop.



OBVESTILO! Nevarnost poškodb

Akumulator se ob izklopu z zaščito akumulatorja ne napolni več do konca. Preprečite zaporedno vklapljanje. Zagotovite, da se akumulator ponovno napolni.



NASVET

Ko se hladilna torba napaja iz zagonskega akumulatorja, izberite način zaščite akumulatorja „MEDIUM“ ali „HIGH“. Če je hladilna torba priključena na napajalni akumulator, zadostuje način zaščite akumulatorja „LOW“.

- Upoštevajte navodila, ki jih prikazuje sl. **17**, stran 13.

7.11 Nastavljanje svetlosti zaslona

- Upoštevajte navodila, ki jih prikazuje sl. **18**, stran 13.

7.12 Vklop ali izklop predelkov (samo CFX3 75DZ, CFX3 95DZ)

Vsako območje lahko aktivirate posamezno ali obe skupaj.

- Upoštevajte navodila, ki jih prikazuje sl. **19**, stran 14.

7.13 Uporaba ledomata (samo CFX3 55IM)



NASVET

- Neodvisno od temperaturne nastavitve za glavni predelek je območje ledomata zasnovano za pripravo kock ledu, če je ledomat vključen.
- Ledomat porabi več energije, ko je ledomat vključen. Zato ledomat izklopite, ko ga ne uporabljate.
- Tovarniška nastavitve za ledomat je IZKLOP.

- Upoštevajte navodila, ki jih prikazuje sl. **20**, stran 14.

Polnjenje posod za led z vodo

1. Posodi za led (sl. **21** 1, stran 15) vzemite iz ohišja ledomata (sl. **21** 2, stran 15).
2. Odstranite pokrova posod za led, napolnite svežo vodo in znova namestite pokrova. Pritisnite robno tesnilo po celotnem obsegu.
3. Posodi za led znova vstavite v ohišje ledomata in zaprite pokrov.



NASVET

Obrišite polito vodo pod posodama za led.

Tako bo pod posodama za led nastalo manj ledu in lažje ju boste vzeli ven.

Odstranjevanje kock ledu

- Odprite pokrov ohišja ledomata in ga dvignite pod sprednjo stran posod za led.



NASVET

Pri visoki vlažnosti bo za odstranjevanje potrebna večja sila, zato boste morali uporabiti obe roki, saj lahko pod posodama za led nastane led.

- Odstranite pokrova posod za led in upognite posodi za led, da sprostite kocke ledu.

Odstranjevanje ohišja ledomata

Ohišje ledomata lahko odstranite za čiščenje ali ko ga ne uporabljate, da povečate uporabni prostor v hladilni torbi.

- ▶ Dvignite ohišje na enem koncu, da se jeziček sprostí, nato ga odstranite.
- ▶ Pri ponovnem nameščanju postopek ponovite v obratnem vrstnem redu, tako da pritisnete navzdol na jezičke, da zaskočijo.

Nasveti za uporabo ledomata

- Ledomat nekaj ur po vklopu hitro pripravlja kocke ledu, nato pa samodejno preklopi v način ohranjanja ledu, da porabi manj energije. Če čim hitreje potrebujete več kock ledu, izklopite ledomat in ga znova vklopite, da ta znova preklopi v način hitre priprave kock ledu. Postopek po potrebi ponovite.
- Nizko nastavljenih temperatur za zamrzovanje v glavnem predalu pri visokih temperaturah okolice morda ne bo mogoče ohraniti, ko je ledomat vklopljen.

Čiščenje in sušenje ledomata

- ▶ Ko ledomata ne uporabljate, očistite in posušite posodi za led in notranjost ohišja ledomata, da preprečite nastajanje plesni.
- ▶ Če ledomata dlje časa niste uporabljali, očistite notranjost posod za led z blago milnico in jo pred uporabo sperite s čisto vodo.

7.14 Prenos aplikacije CFX3

Hladilno torbo je mogoče nadzorovati in upravljati z uporabo povezave Bluetooth ali WiFi in aplikacije, ki jo lahko namestite na primerno napravo.

- ▶ Prenesite aplikacijo CFX3 iz trgovine App Store ali Google Play:



Aplikacija CFX3 morda ni na voljo v vaši državi.

7.15 Nastavljanje signala Bluetooth in povezovanje z aplikacijo

Hladilno torbo lahko nadzorujete in upravljate s povezavo Bluetooth. Pri tem morate seznaniti hladilno torbo in napravo Bluetooth.



NASVET

- Za seznanjanje morate uporabiti aplikacijo CFX3 in ne nastavitve naprave.
- Za vzpostavljanje povezave Bluetooth ne potrebujete gesla.

► Upoštevajte navodila, ki jih prikazuje sl. **22**, stran 15.

7.16 Nastavljanje signala WiFi in povezovanje z aplikacijo

Hladilno torbo je mogoče upravljati z neposredno povezavo WiFi s hladilno torbo ali z omrežjem WiFi.

- Sledite prikazanemu navodilu (sl. **23**, stran 16), da vklopite WiFi.
- Za neposredno povezavo WiFi s hladilno torbo odprite nastavitve naprave in izberite svojo hladilno torbo.
 - Ime WiFi vaše hladilne torbe se začne z oznako „CFX3“.
 - Prednastavljeno geslo je „**00000000**“.
 - Ime WiFi in geslo lahko spremenite v aplikaciji CFX3.



NASVET

Za povezavo z omrežjem WiFi v aplikaciji pod NASTAVITVE odprite „Omrežna povezava“.

7.17 Spreminjanje imena CFX in gesla v aplikaciji

- Ime CFX lahko spremenite v aplikaciji.
 - Ime velja za Bluetooth in WiFi.
 - V aplikaciji lahko spremenite tudi geslo (velja samo za WiFi).
- V aplikaciji pod NASTAVITVE odprite „Ime in geslo CFX“.

7.18 Ponastavitev gesla za aplikacijo (samo WiFi).

Geslo za aplikacijo lahko ponastavite na tovarniške nastavitve „**00000000**“.

► Upoštevajte navodila, ki jih prikazuje sl. **23**, stran 16.

7.19 Ponastavitev na tovarniške nastavitve

Funkcija ponastavitve ponastavi vsa polja prikaznega menija in aplikacije na prvotne tovarniške nastavitve.

- Upoštevajte navodila, ki jih prikazuje sl. **24**, stran 16.

7.20 USB priključek za napajanje

USB priključek omogoča napajanje manjših naprav, kot so mobilni telefoni ali predvajalniki mp3.



NASVET

Male naprave, ki jih priključite na USB priključek, morajo biti združljive s 5 V/2 A.

- Upoštevajte navodila, ki jih prikazuje sl. **26**, stran 17.

7.21 Odtajanje hladilne torbe

Zaradi vlage lahko v notranjosti hladilne torbe ali na uparjalniku nastane slana. Hladilna sposobnost se zaradi tega zmanjša. Napravo pravočasno odtalite, da to preprečite.



OBVESTILO! Nevarnost poškodb

Ne uporabljate trdih ali ostrih pripomočkov za odstranjevanje ledu ali predmetov, primrznenih na površino.

Za odtajanje hladilne torbe sledite naslednjemu postopku:

1. Izpraznite vsebino hladilne torbe.
2. Če je potrebno, jo shranite v drugi hladilni napravi, da ostane hladna.
3. Izklopite napravo.
4. Pokrov pustite odprt.
5. Obrišite odtaljeno vodo.

7.22 Zamenjava varovalke izmeničnega toka



NEVARNOST! Nevarnost električnega udara

Odklopite napajanje in priključni kabel, preden zamenjate varovalko naprave.

1. Odklopi napajanje naprave.
2. Izvlecite priključni kabel.
3. Z izvijačem odstranite vložek varovalke (sl. **4** 4, stran 4).
4. Okvarjeno stekleno varovalko zamenjajte z novo varovalko istega tipa in z istimi specifikacijami (hitro delujoča, 4 A, 250 V).
5. Vložek varovalke potisnite nazaj v ohišje.
6. Znova priklopite napajanje naprave.

7.23 Zamenjava varovalke enosmernega toka

1. Z izvijačem odstranite pokrov varovalke (sl. **4** 3, stran 4).
2. Obrnite pokrov varovalke in s kavljem odstranite okvarjeno ploščato varovalko.
3. Vstavite novo varovalko istega tipa in z istimi specifikacijami.
4. Znova namestite pokrov varovalke.

7.24 Zamenjava varovalke v vtiču za enosmerni tok

1. Okvarjeno varovalko zamenjajte z novo varovalko istega tipa in z istimi specifikacijami.
2. Upoštevajte navodila, ki jih prikazuje sl. **27**, stran 17.

7.25 Zamenjava plošče tiskanega vezja za osvetljavo



OBVESTILO! Nevarnost poškodb

Lučko lahko zamenja samo proizvajalec, serviser ali podobno usposobljena oseba, s čimer preprečite morebitne nevarnosti.

8 Čiščenje in vzdrževanje



OBVESTILO! Nevarnost poškodb

- Hladilne naprav ne čistite pod tekočo vodo ali v vodi za pomivanje posode.
- Za čiščenje ne uporabljajte agresivnih čistil ali trdih predmetov, saj lahko poškodujejo hladilno napravo.

- Notranjost in zunanost hladilne naprave občasno obrišite z vlažno krpo.

- Prepričajte se, da odprtini za prezračevanje in odzračevanje hladilne naprave ne prekrivata prah ali umazanija. Le tako se lahko toplota, ki nastane pri obratovanju, odvaža in naprava se ne poškoduje.

9 Odpravljanje težav

Motnja	Možni vzrok	Predlagani ukrep za odpravo napake
Naprava ne deluje (način delovanja na enosmerni tok, vžig je vklopljen).	V vtičnici za enosmerni tok ni napetosti.	► Pri večini vozil je treba vžig vklopiti, preden se v vtičnico za enosmerni tok napaja tok.
	Vtičnica za enosmerni tok je umazana. To povzroča slab električni stik.	► Če se vtič naprave v vtičnici za enosmerni tok zelo segreva, je treba očistiti vtičnico oziroma preveriti, ali vtič morda ni pravilno sestavljen.
	Varovalka vtiča za enosmerni tok je pregorela.	► Zamenjajte varovalko vtiča za enosmerni tok, glejte pogl. „Zamenjava varovalke v vtiču za enosmerni tok“ na strani 492.
	Varovalka enosmernega toka na napravi je pregorela.	► Zamenjajte varovalko enosmernega toka, glejte pogl. „Zamenjava varovalke enosmernega toka“ na strani 492.
Naprava ne deluje (način delovanja na izmenični tok).	Varovalka v vozilu je pokvarjena.	► Zamenjajte varovalko za enosmerni tok v vozilu. Glejte navodila za uporabo vozila.
	Vtičnica za izmenični tok ni pod napetostjo.	► Poskusite na drugi vtičnici.
	Varovalka izmeničnega toka na napravi je pregorela.	► Zamenjajte varovalko izmeničnega toka, glejte pogl. „Zamenjava varovalke izmeničnega toka“ na strani 491.
Zaslon se ne odziva na pritiske.	Vgrajen adapter za izmenični tok je poškodovan.	► Popravilo sme izvesti samo pooblaščen servisni center.
	Zaslon je zaklenjen.	► Odklenite zaslon, glejte pogl. „Zaklepanje/odklepanje zaslona“ na strani 486.

Motnja	Možni vzrok	Predlagani ukrep za odpravo napake
Aplikacija ne more upravljati naprave.	Ni povezave Bluetooth ali WiFi.	<ul style="list-style-type: none"> ▶ Vzpostavite povezavo Bluetooth, glejte pogl. „Nastavljanje signala Bluetooth in povezovanje z aplikacijo“ na strani 490, ali WiFi, glejte pogl. „Nastavljanje signala WiFi in povezovanje z aplikacijo“ na strani 490.
Na zaslonu je prikazano opozorilno sporočilo ali koda opozorila.	–	<ul style="list-style-type: none"> ▶ Glejte tabelo v nadaljevanju.

Opozorilna sporočila

Npr. glejte sl. **25** A, stran 16.

Opozorilno sporočilo	Opis	Možni vzrok	Predlagani ukrep za odpravo napake
!POZOR - pokrov je odprt > 3 min	Pokrov je odprt dlje kot 3 minute.	<ul style="list-style-type: none"> • Pokrov ni do konca zapahnen. • Interna napaka 	<ul style="list-style-type: none"> ▶ Preverite, ali je pokrov do konca zapahnen. ▶ Potreben je pregled v pooblaščenem servisnem centru.

Opozorilno sporočilo	Opis	Možni vzrok	Predlagani ukrep za odpravo napake
!POZOR - nizka napetost	Naprava je prenehala delovati na enosmerni tok zaradi nizke napetosti.	<ul style="list-style-type: none"> • Nezadostna napajalna napetost • Napetost akumulatorja je prenizka. • Nastavljena je previsoka zaščita akumulatorja. 	<ul style="list-style-type: none"> ➤ Preverite padec napetosti med akumulatorjem in vtičnico ter po potrebi povečajte moč ožičenja. ➤ Preverite akumulator in ga po potrebi napolnite. ➤ Nastavite nižjo zaščito akumulatorja.
	Naprava je prenehala delovati na enosmerni tok zaradi nenavadno visoke napetosti >31,5 V (malo verjetno – samo za zaščito elektronskih naprav – enako opozorilno sporočilo kot za nizko napetost zgoraj)	<ul style="list-style-type: none"> • Napačno določena enosmerna napajalna napetost • Napaka napajanja • Interna napaka 	<ul style="list-style-type: none"> ➤ Zagotovite, da bo enosmerna napajalna napetost enaka napetosti na oznaki s tehničnimi podatki CFX3 ➤ Preverite enosmerno napajalno napetost, po potrebi jo prilagodite. ➤ Potreben je pregled v pooblaščenem servisnem centru.

Kode opozoril

Glejte npr. sl. **25** B, stran 16.

Koda opozorila	Motnja	Možni vzrok	Predlagani ukrep za odpravo napake
!OPOZORILO 32	Previsok tok ventilatorja	Interna napaka.	<ul style="list-style-type: none"> ➤ Napravo izklopite za vsaj 5 minut, nato jo znova vklopite. Če se težava znova pojavi, je potreben pregled v pooblaščenem servisnem centru.
!OPOZORILO 33	Neuspeli zagon kompresorja		

Koda opozorila	Motnja	Možni vzrok	Predlagani ukrep za odpravo napake
!OPOZORILO 34	Nizka hitrost kompresorja	<ul style="list-style-type: none"> Visoka temperatura v okolici Prezračevalna odprtina je zamazana ali odmik ni zadosten Interna napaka 	<ul style="list-style-type: none"> ▶ Napravo izklopite za vsaj 30 minut ali jo postavite na hladnejše mesto in jo nato znova zaženite ▶ Sprostite prezračevalne odprtine <p>Potreben je pregled v pooblaščenem servisnem centru.</p>
!OPOZORILO 01	Odprt krogotok NTC SZ in DZ VELIK	Interna napaka	Potreben je pregled v pooblaščenem servisnem centru.
!OPOZORILO 11	Odprt krogotok NTC DZ MALI		
!OPOZORILO 02	Kratek stik NTC SZ in DZ VELIK		
!OPOZORILO 12	Kratek stik NTC DZ MALI		
!OPOZORILO 09	Okvara ventila DZ in ventila ledomata		▶ Napravo izklopite za vsaj 1 minuto, nato jo znova vklopite. Če se težava znova pojavi, je potreben pregled v pooblaščenem servisnem centru.
!OPOZORILO 03/43	Komunikacijska napaka		

10 Garancija

Velja zakonsko določen garancijski rok. Če je izdelek pokvarjen, se obrnite na svojega trgovca ali podružnico proizvajalca v svoji državi (glejte dome-tic.com/dealer).

Za obravnavanje zahtevkov popravil oz. garancijskih zahtevkov morate skupaj z izdelkom poslati naslednjo dokumentacijo:

- Kopijo računa z datumom nakupa
- Razlog za reklamacijo ali opis napake

Upoštevajte, da lahko imajo lastnoročna ali neprofesionalna popravila varnostne posledice in lahko razveljavijo garancijo.

11 Odstranjevanje



OPOZORILO! Nevarnost zagozditve otrok

Preden odstranite staro hladilno napravo:

- Razstavite pokrov.
- Košare pustite v napravi, da otroci ne bodo morali zlahka splezati v napravo.

Recikliranje embalažnega materiala



- Embalažni material odstranite v primerne zabojnike za recikliranje odpadkov, če je to mogoče.

Recikliranje izdelkov z vgrajenimi baterijami, baterijami za ponovno polnjenje ali svetlobnimi viri



- Če ima izdelek vgrajene baterije, baterije za ponovno polnjenje ali svetlobne vire, jih pred odstranjevanjem ni treba odstraniti.
- Ko boste želeli izdelek dokončno odstraniti, se o odstranjevanju v skladu z veljavnimi predpisi pozanimajte pri lokalnem centru za zbiranje odpadkov ali specializiranem prodajalcu.
- Izdelek je mogoče brezplačno odstraniti.



12 Tehnični podatki



NASVET

Minimalne temperature, ki je navedena pod „zmogljivost hlajenja“ ni mogoče zagotoviti, če je temperatura okolice nad 32 °C (90 °F) pri modelih CFX3 25/35/45/55/55IM/100 ali če je temperatura okolice nad 30 °C (86 °F) pri modelih CFX3 75DZ/95DZ (nastavitev mali predel -22 °C/velik predel +4 °C).

Preizkus/certifikati:



	CFX3 25	CFX3 35
Priključna napetost:	12/24 V \equiv 100 – 240 V \sim	
Nazivni tok:	12 V \equiv : 6,5 A 24 V \equiv : 3,2 A 100 V \sim : 0,90 A 240 V \sim : 0,38 A	12 V \equiv : 7,5 A 24 V \equiv : 3,3 A 100 V \sim : 0,94 A 240 V \sim : 0,39 A
Zmogljivost hlajenja:	+20 °C do -22 °C (+68 °F do -8 °F)	
Klimatski razred:	N, T	
Okoljska temperatura:	+16 °C do +43 °C (+61 °F do +110 °F)	
USB polnilna vtičnica:	5 V \equiv , 2 A	
Frekvenčno območje:	WiFi: 2412 MHz – 2472 MHz/2422 MHz – 2462 MHz Bluetooth/BLE: 2402 MHz – 2480 MHz	
Frekvenčno območje (WiFi):	2,4 GHz	
Nazivna izhodna moč:	WiFi: 16,62 dBm (802.11b), 16,23 dBm (802.11g), 16,45 dBm (802.11n20), 16,02 dBm (802.11n40) Bluetooth: 8,31 dBm Bluetooth LE: 6,67 dBm	
Količina hladilnega sredstva:	32 g	38 g
Ekvivalent CO ₂ :	0,046 t	0,054 t
Potencial globalnega segrevanja (GWP):	1430	
Dimenzije (Š x G x V) v mm (vključno z ročajji):	342 x 569 x 420	398 x 694 x 407
Teža:	12,7 kg	16,9 kg

	CFX3 45	CFX3 55
Priključna napetost:	12/24 V \equiv 100 – 240 V \sim	
Nazivni tok:	12 V \equiv : 8,2 A 24 V \equiv : 3,5 A 100 V \sim : 0,96 A 240 V \sim : 0,40 A	12 V \equiv : 8,7 A 24 V \equiv : 3,7 A 100 V \sim : 0,98 A 240 V \sim : 0,41 A
Zmogljivost hlajenja:	+20 °C do -22 °C (+68 °F do -8 °F)	
Klimatski razred:	N, T	
Okoljska temperatura:	+16 °C do +43 °C (+61 °F do +110 °F)	
USB polnilna vtičnica:	5 V \equiv , 2 A	
Frekvenčno območje:	WiFi: 2412 MHz – 2472 MHz/2422 MHz – 2462 MHz Bluetooth/BLE: 2402 MHz – 2480 MHz	
Frekvenčno območje (WiFi):	2,4 GHz	
Nazivna izhodna moč:	WiFi: 16,62 dBm (802.11b), 16,23 dBm (802.11g), 16,45 dBm (802.11n20), 16,02 dBm (802.11n40) Bluetooth: 8,31 dBm Bluetooth LE: 6,67 dBm	
Količina hladilnega sredstva:	42 g	45 g
Ekvivalent CO ₂ :	0,060 t	0,064 t
Potencial globalnega segrevanja (GWP):	1430	
Dimenzije (Š x G x V) v mm (vključno z ročajji):	398 x 694 x 476	720 x 455 x 480
Teža:	18,7 kg	20,4 kg

	CFX3 55IM	CFX3 75DZ	CFX3 95DZ
Priključna napetost:	12/24 V=== 100 – 240 V~		
Nazivni tok:	12 V===: 8,9 A 24 V===: 3,8 A 100 V~ : 1,00 A 240 V~ : 0,42 A	12 V===: 9,6 A 24 V===: 4,2 A 100 V~ : 1,12 A 240 V~ : 0,47 A	12 V===: 10,4 A 24 V===: 4,6 A 100 V~ : 1,22 A 240 V~ : 0,51 A
Zmogljivost hlajenja:	+20 °C do -22 °C (+68 °F do -8 °F)		
Klimatski razred:	N, T		
Okoljska temperatura:	+16 °C do +43 °C (+61 °F do +110 °F)		
USB polnilna vtičnica:	5 V===, 2 A		
Frekvenčno območje:	WiFi: 2412 MHz – 2472 MHz/2422 MHz – 2462 MHz Bluetooth/BLE: 2402 MHz – 2480 MHz		
Frekvenčno območje (WiFi):	2,4 GHz		
Nazivna izhodna moč:	WiFi: 16,62 dBm (802.11b), 16,23 dBm (802.11g), 16,45 dBm (802.11n20), 16,02 dBm (802.11n40) Bluetooth: 8,31 dBm Bluetooth LE: 6,67 dBm		
Količina hladilnega sredstva:	45 g	59 g	67 g
Ekvivalent CO ₂ :	0,064 t	0,084 t	0,096 t
Potencial globalnega segrevanja (GWP):	1430		
Dimenzije (Š x G x V) v mm (vključno z ročaji):	720 x 455 x 480	892 x 495 x 472	962 x 530 x 472
Teža:	21,3 kg	27,8 kg	29,8 kg

	CFX3 100
Priključna napetost:	12/24 V=== 100 – 240 V~
Nazivni tok:	12 V===: 10,8 A 24 V===: 4,8 A 100 V~: 1,28 A 240 V: 0,53 A
Zmogljivost hlajenja:	+20 °C do -22 °C (+68 °F do -8 °F)
Klimatski razred:	N, T
Okoljska temperatura:	+16 °C do +43 °C (+61 °F do +110 °F)
USB:	5 V===, 2 A
Frekvenčno območje:	WiFi: 2412 MHz – 2472 MHz/2422 MHz – 2462 MHz Bluetooth/BLE: 2402 MHz – 2480 MHz
Frekvenčno območje (WiFi):	2,4 GHz
Nazivna izhodna moč:	WiFi: 16,62 dBm (802.11b), 16,23 dBm (802.11g), 16,45 dBm (802.11n20), 16,02 dBm (802.11n40) Bluetooth: 8,31 dBm Bluetooth LE: 6,67 dBm
Količina hladilnega sredstva:	60 g
Ekvivalent CO ₂ :	0,086 t
Potencial globalnega segrevanja (GWP):	1430
Dimenzije (Š x G x V) v mm (vključno z ročajji):	962 x 530 x 472
Teža:	29,6 kg

Hladilni krogotok vsebuje R134a.

Ta izdelek vsebuje fluorirane toplogredne pline.

Hladilna enota je hermetično zaprta.

Radijska oprema Dometic CFX3 25 do CFX3 100 izpolnjuje zahteve direktive 2014/53/EU. Izjavo o skladnosti za napravo najdete na documents.dometic.com.

Citiți cu atenție și respectați toate instrucțiunile, indicațiile și avertismentele incluse în acest manual al produsului pentru a vă asigura că instalați, utilizați și întrețineți corect produsul în permanență. Aceste instrucțiuni TREBUIE păstrate împreună cu produsul.

Prin utilizarea produsului, confirmați că ați citit cu atenție toate instrucțiunile, indicațiile și avertismentele și că înțelegeți și sunteți de acord să respectați termenii și condițiile stabilite. Sunteți de acord să utilizați acest produs numai pentru scopul și aplicația prevăzute și în conformitate cu instrucțiunile, indicațiile și avertismentele prezentate în acest manual al produsului, precum și în conformitate cu toate legile și reglementările aplicabile. Nerespectarea instrucțiunilor și avertismentelor prezentate aici poate duce la vătămarea personală a utilizatorului sau a altora, la deteriorarea produsului sau a altor bunuri din apropiere. Acest manual al produsului, inclusiv instrucțiunile, indicațiile și avertismentele și documentația aferentă pot fi supuse modificărilor și actualizărilor. Pentru informații actualizate despre produs, vizitați documents.dometic.com.

Cuprins

1	Explicația simbolurilor	502
2	Instrucțiuni de siguranță	503
3	Domeniul de livrare	506
4	Accesorii	507
5	Domeniul de utilizare	508
6	Descriere funcțională	509
7	Operarea	511
8	Curățarea și îngrijirea	520
9	Remediarea problemelor	521
10	Garanție	525
11	Eliminarea ca deșeu	525
12	Date tehnice	526

1 Explicația simbolurilor



PERICOL!

Instrucțiuni de siguranță: Indică o situație periculoasă care, dacă nu este evitată, va provoca moartea sau răni grave.



AVERTIZARE!

Instrucțiuni de siguranță: Indică o situație periculoasă care, dacă nu este evitată, poate provoca moartea sau răni grave.

**PRECAUȚIE!**

Instrucțiuni de siguranță: Indică o situație periculoasă care, dacă nu este evitată, poate provoca răni minore sau medii.

**ATENȚIE!**

Indică o situație care, dacă nu este evitată, poate duce la pagube materiale.

**INDICAȚIE**

Informații complementare privind operarea produsului.

2 Instrucțiuni de siguranță



PERICOL! Nerespectarea acestor avertismente conduce la moarte sau vătămări grave.

Pericol de electrocutare

- Pe bărci: În cazul în care aparatul este alimentat de la rețeaua de alimentare, asigurați-vă că alimentarea cu curent are un dispozitiv de curent rezidual (RCD), întrerupător de curent rezidual (RCCB) sau un întrerupător pentru lipsa circuitului de împământare (GFCI). Instalarea, în special în zonele potențial umede, trebuie să fie în conformitate cu toate reglementările de instalare aplicabile.
- Nu atingeți cablurile expuse cu mâinile goale. Acest lucru se aplică în special atunci când dispozitivul este utilizat de la rețeaua de curent alternativ.
- Înainte de a porni aparatul, asigurați-vă că linia de alimentare și ștecherul sunt uscate.



AVERTIZARE! Nerespectarea acestor avertismente poate conduce la moarte sau vătămări grave.

Pericol de electrocutare

- Nu folosiți aparatul de răcire dacă este deteriorat în mod vizibil.
- În cazul în care cablul de alimentare al acestui dispozitiv de răcire este deteriorat, acesta trebuie înlocuit cu un cablu de alimentare adecvat sau ansamblu disponibil la producător sau la agentul de service pentru a preveni afectarea siguranței.

- Acest aparat de răcire poate fi reparat numai de personal calificat. Reparațiile necorespunzătoare pot duce la riscuri considerabile.
- Conectați dispozitivul la prize pentru a asigura o conexiune adecvată, în special atunci când dispozitivul trebuie să fie legat la pământ.

Pericol de incendiu

- Când poziționați dispozitivul, asigurați-vă că cablul de alimentare nu este prins sau deteriorat.
- Nu dispuneți mai multe prize portabile sau surse de alimentare portabile în partea din spate a dispozitivului.
- Nu blocați cu obstacole deschiderile de aerisire de la carcasa aparatului sau de la construcțiile încorporate.
- Nu folosiți obiecte mecanice sau alte mijloace pentru a accelera procesul de dezghețare, decât dacă au fost recomandate în acest scop de producător.
- Nu deschideți și nu deteriorați circuitul de agent frigorific.
- Nu utilizați dispozitive electrice în interiorul dispozitivului de răcire decât dacă sunt recomandate de producător în acest scop.

Pericol pentru sănătate

- Acest aparat poate fi utilizat de copiii cu vârsta de peste 8 ani și de către persoane cu capacități fizice, senzoriale sau mentale reduse sau de către persoane lipsite de experiență și cunoștințe dacă acestea au fost supravegheate și instruite cu privire la utilizarea aparatului în condiții de siguranță și înțeleg riscurile pe care le implică.
- Copiilor cu vârste cuprinse între 3 și 8 ani li se permite să încarce și să descarce dispozitive de răcire.
- Copiii trebuie supravegheați pentru a nu se juca cu aparatul.
- Curățarea și întreținerea curentă de către utilizator nu sunt permise copiilor fără supraveghere.

Pericol de explozie

- Nu depozitați substanțe explozive, cum ar fi tuburile de vopsea cu un propulsor inflamabil în dispozitivul de răcire.



PRECAUȚIE! Nerespectarea acestor precauții poate conduce la vătămări minore sau moderate.

Pericol de electrocutare

- Înainte de a porni dispozitivul de răcire, asigurați-vă că linia de alimentare și mufa sunt uscate.
- Deconectați dispozitivul de răcire de la sursa de alimentare
 - înainte de fiecare curățare și întreținere
 - după fiecare utilizare

Pericol pentru sănătate

Pentru a evita contaminarea alimentelor, respectați următoarele instrucțiuni:

- Verificați dacă puterea de răcire a aparatului corespunde cerințelor alimentelor care urmează să fie răcite.
- Depozitarea alimentelor este permisă numai în ambalaje originale sau în recipiente adecvate.
- Deschiderea dispozitivului de răcire pentru perioade lungi de timp poate duce la o creștere semnificativă a temperaturii în compartimentele aparatului.
- Curățați periodic suprafețele care pot intra în contact cu produsele alimentare și sistemele de drenaj accesibile.
- Dacă aparatul este lăsat gol pentru perioade lungi:
 - Opriți aparatul.
 - Dezghețați aparatul.
 - Curățați și uscați aparatul.
 - Lăsați capacul deschis pentru a preveni formarea mucega-ului în aparat.



ATENȚIE! Pericol de defectare

- Verificați dacă specificația de tensiune de pe eticheta de tip corespunde cu cea a sursei de alimentare.
- Conectați dispozitivul de răcire numai după cum urmează:
 - Cu cablul de conexiune c.c. la o sursă de alimentare c.c. din vehicul
 - Sau cu cablul de conexiune c.a. la o sursă de alimentare c.a.
- Nu scoateți niciodată ștecherul din priză ținând de cablu.
- Dacă aparatul de răcire este conectat la o priză de curent continuu, deconectați dispozitivul de răcire și alte dispozitive consumatoare de energie electrică de la baterie înainte de a conecta un dispozitiv de încărcare rapidă.

- Dacă aparatul de răcire este conectat la o priză de curent continuu, deconectați dispozitivul de răcire sau opriți-l când opriți motorul. În caz contrar, poate fi descărcată.
- Dispozitivul de răcire nu este potrivit pentru utilizarea cu materiale caustice sau a materialelor care conțin solvenți.
- Izolarea dispozitivului de răcire conține ciclopentan inflamabil și necesită proceduri speciale de eliminare. Duceți dispozitivul de răcire la sfârșitul ciclului său de viață la un centru de reciclare adecvat.
- Nu poziționați dispozitivul de răcire lângă flăcări libere sau alte surse de căldură (încălzitoare, lumina directă a soarelui, cupatoare cu gaz etc.).
- **Pericol de supraîncălzire!**
Asigurați-vă că orificiul de ventilație prezintă în orice moment un diametru minim de 50 mm pe toate laturile dispozitivului de răcire. Zona de ventilație nu trebuie să fie obstrucționată de obiecte care pot împiedica fluxul de aer către componentele de răcire.
Nu utilizați și nu depozitați dispozitivul de răcire în compartimente închise sau în zone fără sau cu un flux de aer minim.
- Nu umpleți recipientul interior cu gheață sau lichide.
- Nu scufundați niciodată dispozitivul de răcire în apă.
- Protejați dispozitivul de răcire și cablurile împotriva căldurii și umezelii.
- Dispozitivul nu trebuie expus la ploaie.

3 Domeniul de livrare

Element în fig. 1, pagină 3	Numărul	Denumire
1	1	Aparat de răcire
2	1	Cablu de conectare pentru curent continuu
3	1	Cablu de conectare pentru curent alternativ

4 Accesorii

Disponibile ca și accesorii (nu sunt conținute în setul de livrare):

Denumire	Nr. ref.	Model
Carcasă de protecție		
CFX3 25PC	9600028749	CFX3 25
CFX3 35PC	9600028455	CFX3 35
CFX3 45PC	9600028456	CFX3 45
CFX3 55PC	9600028457	CFX3 55
		CFX3 55IM
CFX3 75PC	9600028458	CFX3 75DZ
CFX3 95PC	9600028459	CFX3 95DZ
CFX3 100PC	9600028460	CFX3 100
Compartiment frigider		
CFX3 SLD3545	9600028548	CFX3 35
		CFX3 45
CFX3 SLD55	9600028549	CFX3 55
		CFX3 55IM
CFX3 SLD75	9600028550	CFX3 75DZ
CFX3 SLD95100	9600028551	CFX3 95DZ
		CFX3 100
Aplicație CFX3	–	se potrivește tuturor modelelor
PLB40	9600012878	se potrivește tuturor modelelor

Țineți cont de faptul că este posibil ca aplicația CFX3 să nu fie disponibil în țara dvs.

5 Domeniul de utilizare

Dispozitivul de răcire este potrivit pentru răcirea alimentelor. Dispozitivul de răcire este proiectat pentru a fi operat de la o sursă de alimentare cu c.c. integrată a unui vehicul sau unei ambarcațiuni, de la o baterie auxiliară cu c.c. sau de la o sursă de alimentare cu c.a.

Dispozitivul de răcire este potrivit și pentru utilizarea în camping.

Dispozitivul de răcire este destinat utilizării în aplicații de uz casnic și similare, cum ar fi

- Spații de bucătărie pentru personal în magazine, birouri și alte medii de lucru
- Case de la fermă
- Clienții din hoteluri, moteluri și alte medii de tip rezidențial
- Spații de cazare economice
- Catering și domenii similare fără vânzare cu amănuntul

Acest produs este potrivit numai pentru scopul și utilizarea prevăzute în conformitate cu aceste instrucțiuni.

Acest manual oferă informații necesare pentru instalarea și/sau utilizarea corectă a produsului. Instalarea defectuoasă și/sau utilizarea sau întreținerea necorespunzătoare vor avea ca rezultat performanțe nesatisfăcătoare și o posibilă defectare.

Producătorul nu își asumă nicio răspundere pentru orice vătămare sau deteriorare a produsului rezultate din:

- Asamblarea sau conectarea incorectă, inclusiv supratensiunea
- Întreținerea sau utilizarea incorectă a pieselor de schimb, altele decât piesele de schimb originale furnizate de producător
- Modificări aduse produsului fără aprobarea explicită din partea producătorului
- Utilizarea în alte scopuri decât cele descrise în manual

Dometic își rezervă dreptul de a modifica aspectul și specificațiile produsului.

6 Descriere funcțională

Un circuit frigorific cu întreținere redusă cu compresor asigură răcirea. Izolația generoasă și compresorul puternic asigură o răcire eficientă și rapidă.

Aparatul de răcire este portabil.

Aparatul de răcire poate rezista la o înclinare pe termen scurt de 30°.











6.1 Domeniul de aplicare a funcțiilor

- Alimentare cu circuit prioritar pentru conectarea la sursa de curent alternativ
- Protecție pe trei niveluri a bateriei pentru a proteja bateria vehiculului
- Afișaj cu indicator de temperatură în °C și °F
- Setarea temperaturii în trepte de 1 °C (1 °F)
- Funcția WiFi și Bluetooth integrată, prin urmare, controlabilă folosind o aplicație
- Mânere de transport pliabile
- Încărcător USB pentru dispozitive portabile, cum ar fi telefoanele mobile
- Coș de sârmă detașabil
- **Doar CFX3 55IM:** Aparat de gheață

6.2 Elemente de operare și afișare

Încuietoare pentru capac: fig. **2** 1, pagină 3

Panou de operare (fig. **3**, pagină 4):

Poz.	Denumire	Explicare
1		<p>Pornește aparatul de răcire atunci când butonul este apăsat scurt</p> <p>Oprește aparatul de răcire atunci când butonul este apăsat trei secunde</p> <p>Revine la meniul anterior</p>
2	Display	<p>Afișează informațiile</p> <p>ac : Sursa de curent alternativ este conectată</p> <p>dcv: Sursa de curent continuu este conectată</p> <p> : Bluetooth-ul este activat</p> <p> : WiFi-ul este activat</p> <p> : Afișajul este blocat</p> <p>● : Compresorul funcționează</p> <p>■ : Aparatul de gheață funcționează (numai la CFX3 55IM)</p>
3		<p>Apăsați  pentru a naviga în sus sau pentru a mări valoarea selectată.</p> <p>Apăsați  pentru a naviga în jos sau pentru a reduce valoarea selectată.</p> <p>Apăsați simultan  și  timp de 3 secunde pentru a bloca sau debloca afișajul.</p>
4		<p>Apăsați pentru a selecta un meniu sau pentru a salva valoarea selectată.</p>

Prize de conectare (fig. **4**, pagină 4):

Poz.	Denumire
1	Priză de conectare alimentare cu tensiune c.a.
2	Priză de conectare alimentare cu tensiune c.c.

Poz. Denumire

3 Suport pentru siguranță c.c.

4 Suport pentru siguranță c.a.

7 Operarea

Pentru a evita risipa de alimente, rețineți următoarele:

- Mențineți fluctuația temperaturii cât mai scăzută posibil. Deschideți aparatul frigorific doar atunci când trebuie și pentru cât timp este necesar. Păstrați produsele alimentare în așa fel încât aerul să poată circula bine.
- Reglați temperatura în conformitate cu cantitatea și tipul produselor alimentare.
- Alimentele pot absorbi sau elibera cu ușurință mirosul sau gustul. Depozitați întotdeauna alimentele acoperite sau în recipiente/caserole închise.

7.1 Înainte de prima utilizare

**INDICAȚIE**

Înainte de a porni noul aparat de răcire pentru prima dată, ar trebui să-l curățați în interior și în exterior cu o cârpă umedă din motive de igienă (vă rugăm să consultați și capitolul „Curățarea și îngrijirea” la pagină 520).

7.2 Economisirea energiei

- Alegeți un loc bine ventilat care este protejat de lumina directă a soarelui.
- Lăsați alimentele calde să se răcească, înainte de a le pune în dispozitiv pentru a le păstra la rece.
- Nu deschideți dispozitivul de răcire mai des decât este necesar.
- Nu lăsați dispozitivul de răcire deschis mai mult decât este necesar.
- În cazul în care dispozitivul de răcire are coș: Pentru un consum optim de energie, poziționați coșul în funcție de poziția la livrare.
- În mod regulat, asigurați-vă că garnitura capacului se potrivește corect.

7.3 Inversarea sensului de deschidere a capacului

CFX3 55, CFX3 55IM, CFX3 100

- Procedați conform indicațiilor (fig. **5**, pagină 5).

CFX3 75DZ, CFX3 95DZ

- Procedați conform indicațiilor (fig. **6**, pagină 6).

7.4 Conectarea aparatului de răcire



ATENȚIE! Pericol de defectare

- Pentru protecția dispozitivului, cablul c.c. furnizat include o siguranță în interiorul mufei. **Nu** scoateți fișa de curent continuu.
Utilizați numai cablul c.c. furnizat.
- Deconectați aparatul de răcire și alți consumatori de la baterie înainte de a conecta bateria la un dispozitiv de încărcare rapidă.
Supratensiunea poate deteriora componentele electronice ale dispozitivului.

Conectarea la o baterie

- Procedați conform indicațiilor (fig. **7**, pagină 7).

Conectarea prin cablare c.c. extinsă (numai CFX3 100)

- Procedați conform indicațiilor (fig. **8**, pagină 8).

Conectarea la o sursă de alimentare c.a.



PERICOL! Pericol de electrocutare

- Nu manipulați niciodată fișele și comutatoarele cu mâinile ude sau dacă stați pe o suprafață umedă.
- Dacă utilizați aparatul de răcire la bordul unei ambarcațiuni de la o sursă de curent alternativ, trebuie să instalați un întrerupător de curent rezidual între sursa de alimentare cu curent alternativ și răcitor.
Cereți sfatul unui tehnician calificat.

- Procedați conform indicațiilor (fig. **9**, pagină 9).

7.5 Utilizarea aparatului de răcire



ATENȚIE! Pericol de supraîncălzire

Asigurați-vă în orice moment că există o ventilație suficientă, astfel încât căldura generată în timpul funcționării să se poată disipa. Asigurați-vă că fantele de ventilație nu sunt acoperite. Asigurați-vă că aparatul este suficient de departe de pereți și de alte obiecte, astfel încât aerul să poată circula.



INDICAȚIE

Când funcționează pe baterie, afișajul se oprește automat dacă tensiunea bateriei este scăzută.

- Pornirea aparatului de răcire: fig. **10**, pagină 9
- Oprirea aparatului de răcire: fig. **11**, pagină 10

7.6 Utilizarea ecranului



Afișarea stărilor (fig. **12**, pagină 10)

Poz.	Denumire
A	Așteptare
B	Inactiv
C	Blocat

Prezentare generală a ecranului: fig. **13**, pagină 11

Navigarea prin meniuri

Meniul evidențiat este selectat.



- ▶ Apăsăți  pentru a naviga în sus.
- ▶ Apăsăți  pentru a naviga în jos.

Alegerea unui meniu

- ▶ Apăsăți  pentru a selecta meniul dorit.

Modificarea setărilor



Valoarea sau setarea evidențiate este selectată.

- ▶ Apăsăți  pentru a mări valoarea selectată sau pentru a alege setarea anterioară.
- ▶ Apăsăți  pentru a reduce valoarea selectată sau pentru a alege următoarea setare.

Revenire la meniul anterior

- ▶ Apăsăți  pentru a reveni la meniul anterior fără a salva.

7.7 Blocarea/deblocarea ecranului

- ▶ Apăsăți simultan  și  timp de 3 secunde pentru a bloca sau debloca afișajul (fig. **14**, pagină 11).

7.8 Selectarea unităților de temperatură

- ▶ Procedați conform indicațiilor (fig. **15**, pagină 11).

7.9 Setarea temperaturii



ATENȚIE! Pericol de deteriorare din cauza temperaturii scăzute

Asigurați-vă că în aparatul de răcire sunt amplasate numai acele obiecte care sunt destinate răcirii la temperatura selectată.

- ▶ Procedați conform indicațiilor (fig. **16**, pagină 12).

7.10 Folosirea protecției bateriei

Aparatul este echipat cu protecție a bateriei în 3 trepte. Protecția bateriei previne descărcarea excesivă atunci când dispozitivul este conectat la o baterie de pornire a vehiculului sau maximizează utilizarea unei baterii de alimentare.

Dacă aparatul de răcire este pus în funcțiune când contactul vehiculului este decuplat, acesta se oprește automat de îndată ce tensiunea de alimentare scade sub un nivel setat. Aparatul de răcire se va porni din nou odată ce bateria a fost reîncărcată la nivelul tensiunii de repornire.



ATENȚIE! Pericol de defectare

Când este oprită de protecția bateriei, bateria nu va mai fi încărcată complet. Evitați să pornirea repetată. Asigurați-vă că acumulatorul este încărcat.



INDICAȚIE

Când aparatul este alimentat de o baterie de pornire, selectați modul de protecție a bateriei „MEDIU” sau „ÎNALT”. Dacă aparatul de răcire este conectat la o baterie de alimentare, modul de protecție a bateriei „SCĂZUT” este ideal.

- Procedați conform indicațiilor (fig. **17**, pagină 13).

7.11 Setarea luminozității afișajului

- Procedați conform indicațiilor (fig. **18**, pagină 13).

7.12 Pornirea sau oprirea compartimentelor (numai la CFX3 75DZ, CFX3 95DZ)

Puteți activa fiecare zonă individual sau pe ambele.

- Procedați conform indicațiilor (fig. **19**, pagină 14).

7.13 Utilizarea aparatului de gheață (numai la CFX3 55IM)



INDICAȚIE

- Independent de setarea de temperatură a compartimentului principal, zona de fabricare a gheții este proiectată pentru a face cuburi de gheață dacă aparatul de gheață este pornit.
- Consumul de energie crește cu aparatul de gheață pornit. Prin urmare, trebuie să opriți aparatul de gheață dacă nu este necesar.
- Setarea din fabrică pentru aparatul de gheață este OPRIT.

- Procedați conform indicațiilor (fig. **20**, pagină 14).

Umplerea tăvilor de gheață cu apă

1. Scoateți tăvile de gheață (fig. 21 1, pagină 15) din carcasa aparatului de gheață (fig. 21 2, pagină 15).
2. Îndepărtați capacele tăvii de gheață, umpleți cu apă curată și remontați capacul, având grijă să apăsați etanșarea marginii de jur împrejur.
3. Repoziționați tăvile de gheață în carcasa aparatului de gheață și închideți capacul.



INDICAȚIE

Uscați orice scurgere de apă de sub tăvile de gheață. Acest lucru va reduce acumularea de gheață sub tăvi și va face îndepărtarea mai ușoară.

Scoaterea cuburilor de gheață

- Deschideți capacul carcasei aparatului de gheață și ridicați-l sub partea din față a tăvilor de gheață.



INDICAȚIE

Îndepărtarea poate necesita o forță suplimentară folosind două mâini în condiții de umiditate ridicată, ceea ce poate crea o legătură de gheață sub tăvile de gheață.

- Scoateți capacele tăvilor de gheață și răsușiți tăvile pentru a elibera cuburile de gheață.

Scoaterea carcasei aparatului de gheață

Carcasa aparatului de gheață poate fi îndepărtată pentru curățare sau atunci când nu este utilizată pentru a crește spațiul utilizabil în interiorul răcitorului:

- Ridicați carcasa la un capăt până când urechea se desprinde, apoi scoateți-o.
- Procedați invers pentru remontare, împingând în jos urechile pentru a se fixa în poziție.

Sfaturi pentru utilizarea aparatului de gheață

- Aparatul de gheață face gheață în mod rapid pentru câteva ore după pornire, iar apoi intră automat în modul de menținere a gheții pentru a reduce consumul de energie. Dacă sunt necesare mai multe loturi de gheață cât mai repede, oprirea și repornirea aparatului de gheață îl va readuce în modul de producere rapidă a gheții. Repetați după cum este necesar.

- Este posibil ca setările scăzute ale temperaturii congelatorului în compartimentul principal să nu fie menținute în condiții de temperatură ambientală ridicată, cu aparatul de gheață pornit.

Curățarea și uscarea aparatului de gheață

- ▶ Când nu este utilizat, curățați și uscați tăvile de gheață și interiorul carcasei aparatului de gheață pentru a preveni apariția mucegaiului.
- ▶ După perioade lungi de neutilizare, curățați interiorul tăvilor de gheață cu o soluție ușoară de spălat vase și clătiți cu apă curată înainte de utilizare.

7.14 Descărcarea aplicației CFX3

Aparatul de răcire poate fi monitorizat și controlat prin Bluetooth sau WiFi folosind o aplicație pe care o puteți instala pe un dispozitiv compatibil.

- ▶ Descărcați aplicația CFX3 din App Store sau Google Play:



Țineți cont de faptul că este posibil ca aplicația CFX3 să nu fie disponibil în țara dvs.

7.15 Setarea semnalului Bluetooth și conectarea la aplicație

Aparatul de răcire poate fi monitorizat și controlat prin Bluetooth. Pentru a face acest lucru, trebuie să asociați răcitorul cu dispozitivul Bluetooth.



INDICAȚIE

- Asocierea trebuie făcută în aplicația CFX3, nu în setările aparatului.
- Nu este necesară o parolă pentru conexiunea Bluetooth.

- ▶ Procedați conform indicațiilor (fig. 22, pagină 15).

7.16 Setarea semnalului WiFi și conectarea la aplicație

Aparatul de răcire poate fi monitorizat și controlat prin WiFi direct către răcitor sau printr-o rețea WiFi.

- ▶ Procedați așa cum este indicat (fig. 23, pagină 16) pentru a activa WiFi.
- ▶ Pentru WiFi direct la aparatul de răcire, accesați setările dispozitivului și selectați aparatul de răcire.
 - Numele WiFi al aparatului de răcire începe cu „CFX3”.
 - Parola inițială este „00000000”.
 - Puteți personaliza numele WiFi și parola în aplicația CFX3.

**INDICAȚIE**

Pentru conectarea prin rețea WiFi, accesați „conexiune la rețea” în SETĂRILE aplicației.

7.17 Schimbarea numelui și a parolei CFX în aplicație

- Puteți personaliza numele CFX în aplicație.
 - Același nume se aplică atât pentru Bluetooth, cât și pentru WiFi.
 - De asemenea, vă puteți personaliza parola în aplicație - aplicabilă numai WiFi.
- ▶ Treceți la „Nume și parolă CFX” din SETĂRILE aplicației.

7.18 Resetarea parolei aplicației (numai WiFi)

Puteți reseta parola aplicației la setările din fabrică „00000000”.

- ▶ Procedați conform indicațiilor (fig. 23, pagină 16).

7.19 Resetarea la setările din fabrică

Funcția de resetare schimbă toate meniurile de afișare și câmpurile aplicației la setările originale din fabrică.

- ▶ Procedați conform indicațiilor (fig. 24, pagină 16).

7.20 Port USB pentru alimentare

Portul USB vă permite să încărcați dispozitive mici, cum ar fi telefoanele mobile și playerele mp3.

**INDICAȚIE**

Asigurați-vă că orice dispozitiv mic conectat la portul USB este compatibil cu funcționarea la 5 V/2 A.

- ▶ Procedați conform indicațiilor (fig. 26, pagină 17).

7.21 Dezghețarea răcitorului

Umiditatea poate forma gheață în interiorul dispozitivului de răcire sau pe evaporator. Aceasta reduce capacitatea de răcire. Dezghețați aparatul la timp pentru a evita acest lucru.



ATENȚIE! Pericol de defectare

Nu folosiți niciodată obiecte dure sau ascuțite pentru a îndepărta gheața sau pentru a slăbi obiectele care au înghețat pe loc.

Pentru a dezgheța aparatul de răcire, procedați după cum urmează:

1. Scoateți conținutul aparatului de răcire.
2. Dacă este necesar, puneți-le într-un alt dispozitiv de răcire pentru a le menține la rece.
3. Opriți aparatul.
4. Lăsați capacul deschis.
5. Ștergeți apa dezghețată.

7.22 Înlocuirea siguranței AC



PERICOL! Pericol de electrocutare

Deconectați sursa de alimentare și cablul de conectare înainte de a înlocui siguranța dispozitivului.

1. Deconectați sursa de alimentare a dispozitivului.
2. Trageți cablul de conectare.
3. Scoateți inserția siguranței (fig. 4 4, pagină 4) cu o șurubelniță.
4. Înlocuiți siguranța de sticlă defectă cu una nouă de același tip și de același tip (Fast Action, 4 A, 250 V).
5. Apăsăți inserția siguranței înapoi în carcasă.
6. Reconectați sursa de alimentare la aparat.

7.23 Înlocuirea siguranței c.c.

1. Scoateți capacul siguranței (fig. 4 3, pagină 4) cu o șurubelniță.
2. Întoarceți capacul siguranței și folosiți cârligul pentru a îndepărta siguranța cu lamă defecte.
3. Împingeți o siguranță nouă de același tip și de același tip.
4. Montați la loc capacul siguranței.

7.24 Înlocuirea siguranței fișei c.c.

1. Înlocuiți siguranța defectă cu una nouă de același tip și de același tip.
2. Procedați conform indicațiilor (fig. 27, pagină 17).

7.25 Înlocuirea PCB-ului luminii



ATENȚIE! Pericol de defectare

Lampa poate fi înlocuită doar de producător, de un agent de service sau de o persoană calificată pentru a evita pericolele.

8 Curățarea și îngrijirea



ATENȚIE! Pericol de defectare

- Nu curățați niciodată aparatul de răcire sub apă de la robinet sau în mașina de spălat vase.
- Nu folosiți agenți de curățare abrazivi sau obiecte dure în timpul curățării, întrucât acestea ar putea deteriora aparatul de răcire.

- ▶ Curățați periodic interiorul și exteriorul aparatului cu o cârpă umedă.
- ▶ Asigurați-vă că orificiile de ventilare și aerisire ale aparatului nu au urme de praf și de impurități, astfel încât căldura formată în timpul funcționării să poată fi disipată și aparatul să nu sufere deteriorări.

9 Remedierea problemelor

Avarie	Cauză posibilă	Propunere de rezolvare
Aparatul nu funcționează (mod c.c., contactul pus).	Nu a fost detectată tensiune în priză c.c.	► La majoritatea vehiculelor, contactul trebuie pus înainte de alimentarea curentului la priză de curent continuu.
	Priza de curent continuu este murdară. Acest lucru duce la un contact electric slab.	► Dacă ștecherul aparatului devine foarte cald în priză de curent continuu, priză de curent continuu trebuie curățată sau ștecherul nu a fost asamblat corect.
	Siguranța fișei de curent continuu este arsă.	► Înlocuiți siguranța de la ștecherul c.c., consultați capitolul „Înlocuirea siguranței fișei c.c.” la pagină 520.
	Siguranța c.c. a aparatului s-a ars.	► Înlocuiți siguranța c.c. a aparatului, consultați capitolul „Înlocuirea siguranței c.c.” la pagină 519.
	Siguranța autovehiculului este arsă.	► Înlocuiți siguranța prizei c.c. a vehiculului. Vă rugăm să consultați manualul de utilizare al vehiculului.
Aparatul nu funcționează (mod c.a.).	Nu există tensiune în priză de tensiune de curent alternativ.	► Încercați să folosiți o altă priză.
	Siguranța c.a. a aparatului s-a ars.	► Înlocuiți siguranța c.a. a aparatului, consultați capitolul „Înlocuirea siguranței AC” la pagină 519.
	Adaptorul c.a. integru este defect.	► Acesta poate fi reparat numai de un centru de reparații autorizat.
Ecranul nu răspunde la apăsarea tastelor.	Ecranul este blocat.	► Deblocați ecranul, consultați capitolul „Blocarea/deblocarea ecranului” la pagină 514.

Avarie	Cauză posibilă	Propunere de rezolvare
Aplicația nu poate controla aparatul.	Bluetooth-ul sau WiFi-ul nu sunt conectate.	<ul style="list-style-type: none"> ▶ Conectați Bluetooth, consultați capitolul „Setarea semnalului Bluetooth și conectarea la aplicație” la pagină 517, sau conectați WiFi, consultați capitolul „Setarea semnalului WiFi și conectarea la aplicație” la pagină 517.
Ecranul afișează un mesaj de alertă sau un cod de avertizare.	–	<ul style="list-style-type: none"> ▶ Consultați tabelul de mai jos.

Mesaje de alertă

De exemplu, consultați fig. 25 A, pagină 16.

Mesaj de alertă	Denumire	Cauză posibilă	Propunere de rezolvare
!ALERTĂ - Capac deschis > 3 min	Capac deschis mai mult de 3 minute	<ul style="list-style-type: none"> • Capacul nu este închis complet • Defecțiune internă 	<ul style="list-style-type: none"> ▶ Verificați capacul blocat complet ▶ Este necesară inspecția unui centru de reparații autorizat

Mesaj de alertă	Denumire	Cauză posibilă	Propunere de rezolvare
!ALERTĂ - Tensiune scăzută	Aparatul a încetat să funcționeze pe c.c. din cauza tensiunii scăzute	<ul style="list-style-type: none"> Tensiune de alimentare insuficientă Tensiunea bateriei este prea mică Protecția bateriei este setată prea mare 	<ul style="list-style-type: none"> Verificați căderea de tensiune de la baterie la priza de curent și folosiți un cablu cu o secțiune mai mare dacă este necesar Testați bateria și încărcați-o dacă este necesar Selectați o setare mai mică de protecție a bateriei
	Dispozitivul a încetat să funcționeze pe c.c. din cauza unei tensiuni anormal de ridicate >31,5 V (eveniment puțin probabil – numai pentru protecția electronică – folosește același mesaj de alertă ca tensiunea joasă de mai sus)	<ul style="list-style-type: none"> Specificație greșită a tensiunii de alimentare c.c. Tensiune de alimentare insuficientă Defecțiune internă 	<ul style="list-style-type: none"> Asigurați-vă că specificațiile tensiunii de alimentare c.c. corespund etichetei de evaluare a produsului CFX3 Verificați alimentarea cu tensiune c.c. și reparați sau înlocuiți dacă este defect Este necesară inspecția unui centru de reparații autorizat

Coduri de avertizare

De exemplu, consultați fig. 25 B, pagină 16.

Cod de avertizare	Avarie	Cauză posibilă	Propunere de rezolvare
!AVERTIZARE 32	Supracurent ventilator	Defecțiune internă.	▶ Oprii aparatul pentru cel puțin 5 minute, apoi reporniți. Dacă problema persistă, este necesară inspecția unui centru de reparații autorizat
!AVERTIZARE 33	Pornirea compresorului nu reușește		
!AVERTIZARE 34	Viteza compresorului este scăzută	<ul style="list-style-type: none"> • Temperaturi ambientale ridicate 	▶ Oprii aparatul pentru cel puțin 30 de minute sau mutați-vă într-o locație mai rece, apoi reporniți
!AVERTIZARE 35	Supratemperatură a controlerului	<ul style="list-style-type: none"> • Orificiul de aerisire este blocat sau spațiul liber nu este suficient • Defecțiune internă 	▶ Curățați orificiile de ventilație Este necesară inspecția unui centru de reparații autorizat
!AVERTIZARE 01	Circuit deschis NTC SZ & DZ LARGE	Defecțiune internă	Este necesară inspecția unui centru de reparații autorizat
!AVERTIZARE 11	Circuit deschis NTC DZ SMALL		
!AVERTIZARE 02	Scurtcircuit NTC SZ & DZ LARGE		
!AVERTIZARE 12	Scurtcircuit NTC DZ SMALL		
!AVERTIZARE 09	Supapa DZ sau supapa de la aparatul de gheață defectă		▶ Oprii aparatul pentru cel puțin 1 minut, apoi reporniți. Dacă problema persistă, este necesară inspecția unui centru de reparații autorizat
!AVERTIZARE 03/43	Eroare de comunicare		

10 Garanție

Se aplică termenul de garanție legal. În cazul în care produsul este defect, vă rugăm să contactați sucursala distribuitorului sau producătorului din țara dvs. (consultați dometic.com/dealer) sau comerciantul dvs. cu amănuntul.

Pentru reparații și procesarea garanției, vă rugăm să includeți următoarele documente atunci când trimiteți produsul:

- O copie a facturii cu data cumpărării
- Un motiv de reclamație sau o descriere a defecțiunii.

Rețineți că repararea prin mijloace proprii sau reparațiile neprofesionale pot avea consecințe asupra securității și pot anula garanția.

11 Eliminarea ca deșeu



AVERTIZARE! Risc de blocare a copilului

Înainte de a arunca vechiul aparat de răcire:

- Demontați capacul.
- Lăsați coșurile la locul lor, astfel încât copiii să nu pătrundă cu ușurință înăuntru.

Reciclarea materialelor de ambalare



- Depuneți materialul de ambalare pe cât posibil în containerele corespunzătoare de reciclare.

Reciclarea produselor cu baterii care nu pot fi înlocuite, acumulatori sau surse de lumină



- În cazul în care produsul conține baterii neînlocuibile, acumulatori sau surse de lumină, nu trebuie să le îndepărtați înainte de a le elimina.
- Dacă doriți să eliminați în final produsul, adresați-vă centrului local de reciclare sau distribuitorului pentru detalii despre cum să faceți acest lucru în conformitate cu reglementările privind eliminarea aplicabile.
- Produsul poate fi eliminat gratuit.



12 Date tehnice



INDICAȚIE

Temperatura minimă afișată în „Capacitatea de răcire” nu poate fi atinsă dacă temperatura ambiantă este peste 32 °C (90 °F) pentru modelele CFX3 25/35/45/55/55IM/100 sau dacă temperatura ambiantă este peste 30 °C (86 °F) pentru modelele CFX3 75DZ/95DZ (setat mic -22 °C/mare +4 °C).

Test/certificate:



	CFX3 25	CFX3 35
Tensiunea de racordare:	12/24 V \equiv 100 – 240 V \sim	
Curent nominal:	12 V \equiv : 6,5 A 24 V \equiv : 3,2 A 100 V \sim : 0,90 A 240 V \sim : 0,38 A	12 V \equiv : 7,5 A 24 V \equiv : 3,3 A 100 V \sim : 0,94 A 240 V \sim : 0,39 A
Puterea de răcire:	între +20 °C și -22 °C (între +68 °F și -8 °F)	
Clasa climatică:	N, T	
Temperatura ambiantă:	între +16 °C și +43 °C (între +61 °F și +110 °F)	
Port de încărcare USB:	5 V \equiv , 2 A	
Domeniu de frecvență:	WiFi: 2412 MHz – 2472 MHz/2422 MHz – 2462 MHz Bluetooth/BLE: 2402 MHz – 2480 MHz	
Bandă de frecvență (WiFi):	2,4GHz	
Putere de ieșire RF:	WiFi: 16,62 dBm (802.11b), 16,23 dBm (802.11g), 16,45 dBm (802.11n20), 16,02 dBm (802.11n40) Bluetooth: 8,31 dBm Bluetooth LE: 6,67 dBm	
Cantitatea de agent frigorigen:	32 g	38 g
Echivalent CO ₂ :	0,046 t	0,054 t
Potențial de efect de seră (GWP):	1430	
Dimensiuni (W x D x H) în mm (inclusiv mânere):	342 x 569 x 420	398 x 694 x 407
Greutate:	12,7 kg	16,9 kg

	CFX3 45	CFX3 55
Tensiunea de racordare:	12/24 V \equiv 100 – 240 V \sim	
Curent nominal:	12 V \equiv : 8,2 A 24 V \equiv : 3,5 A 100 V \sim : 0,96 A 240 V \sim : 0,40 A	12 V \equiv : 8,7 A 24 V \equiv : 3,7 A 100 V \sim : 0,98 A 240 V \sim : 0,41 A
Puterea de răcire:	între +20 °C și -22 °C (între +68 °F și -8 °F)	
Clasa climatică:	N, T	
Temperatura ambiantă:	între +16 °C și +43 °C (între +61 °F și +110 °F)	
Port de încărcare USB:	5 V \equiv , 2 A	
Domeniu de frecvență:	WiFi: 2412 MHz – 2472 MHz/2422 MHz – 2462 MHz Bluetooth/BLE: 2402 MHz – 2480 MHz	
Bandă de frecvență (WiFi):	2,4GHz	
Putere de ieșire RF:	WiFi: 16,62 dBm (802.11b), 16,23 dBm (802.11g), 16,45 dBm (802.11n20), 16,02 dBm (802.11n40) Bluetooth: 8,31 dBm Bluetooth LE: 6,67 dBm	
Cantitatea de agent frigorigen:	42 g	45 g
Echivalent CO ₂ :	0,060 t	0,064 t
Potențial de efect de seră (GWP):	1430	
Dimensiuni (W x D x H) în mm (inclusiv mâner):	398 x 694 x 476	720 x 455 x 480
Greutate:	18,7 kg	20,4 kg

	CFX3 55IM	CFX3 75DZ	CFX3 95DZ
Tensiunea de racordare:	12/24 V \equiv 100 – 240 V \sim		
Curent nominal:	12 V \equiv : 8,9 A 24 V \equiv : 3,8 A 100 V \sim : 1,00 A 240 V \sim : 0,42 A	12 V \equiv : 9,6 A 24 V \equiv : 4,2 A 100 V \sim : 1,12 A 240 V \sim : 0,47 A	12 V \equiv : 10,4 A 24 V \equiv : 4,6 A 100 V \sim : 1,22 A 240 V \sim : 0,51 A
Puterea de răcire:	între +20 °C și -22 °C (între +68 °F și -8 °F)		
Clasa climatică:	N, T		
Temperatura ambiantală:	între +16 °C și +43 °C (între +61 °F și +110 °F)		
Port de încărcare USB:	5 V \equiv , 2 A		
Domeniu de frecvență:	WiFi: 2412 MHz – 2472 MHz/2422 MHz – 2462 MHz Bluetooth/BLE: 2402 MHz – 2480 MHz		
Bandă de frecvență (WiFi):	2,4GHz		
Putere de ieșire RF:	WiFi: 16,62 dBm (802.11b), 16,23 dBm (802.11g), 16,45 dBm (802.11n20), 16,02 dBm (802.11n40) Bluetooth: 8,31 dBm Bluetooth LE: 6,67 dBm		
Cantitatea de agent frigorigen:	45 g	59 g	67 g
Echivalent CO ₂ :	0,064 t	0,084 t	0,096 t
Potențial de efect de seră (GWP):	1430		
Dimensiuni (W x D x H) în mm (inclusiv mânere):	720 x 455 x 480	892 x 495 x 472	962 x 530 x 472
Greutate:	21,3 kg	27,8 kg	29,8 kg

	CFX3 100
Tensiunea de racordare:	12/24 V=== 100 – 240 V~
Curent nominal:	12 V===: 10,8 A 24 V===: 4,8 A 100 V~: 1,28 A 240 V: 0,53 A
Puterea de răcire:	între +20 °C și -22 °C (între +68 °F și -8 °F)
Clasa climatică:	N, T
Temperatura ambiantă:	între +16 °C și +43 °C (între +61 °F și +110 °F)
USB:	5 V===, 2 A
Domeniu de frecvență:	WiFi: 2412 MHz – 2472 MHz/2422 MHz – 2462 MHz Bluetooth/BLE: 2402 MHz – 2480 MHz
Bandă de frecvență (WiFi):	2,4GHz
Putere de ieșire RF:	WiFi: 16,62 dBm (802.11b), 16,23 dBm (802.11g), 16,45 dBm (802.11n20), 16,02 dBm (802.11n40) Bluetooth: 8,31 dBm Bluetooth LE: 6,67 dBm
Cantitatea de agent frigorigen:	60 g
Echivalent CO ₂ :	0,086 t
Potențial de efect de seră (GWP):	1430
Dimensiuni (W x D x H) în mm (inclusiv mâner):	962 x 530 x 472
Greutate:	29,6 kg

Circuitul de răcire conține R134a.

Acest produs conține gaze fluorurate cu efect de seră.

Unitatea de răcire este închisă ermetic.

Echipamentul radio Dometic CFX3 25 până la CFX3 100 respectă cerințele directivei 2014/53/UE. Declarația de conformitate a dispozitivului o găsiți pe documents.dometic.com.

Моля, прочетете внимателно тези инструкции и спазвайте всички указания, напътствия и предупреждения, включени в настоящото ръководство, за да сте сигурни че инсталирате, използвате и поддържате правилно този продукт. Инструкциите ТРЯБВА винаги да съпровождат продукта.

Като използвате продукта, потвърждавате, че сте прочели внимателно всички указания, напътствия и предупреждения, и че разбирате и приемате да спазвате правилата и условията, съдържащи се в тях. Съгласявате се да използвате този продукт само по предназначение и в съответствие с указанията, напътствията и предупрежденията, дадени в ръководството на продукта, както и в съответствие с всички приложими закони и разпоредби. Ако не прочетете и не спазвате инструкциите и предупрежденията, това може да доведе до наранявания за Вас или за други хора, щети по продукта или щети по други предмети в близост до него. Това ръководство за продукта, включително указанията, напътствията и предупрежденията и другата документация, подлежи на промяна и обновяване. За актуална информация за продукта, моля, посетете documents.dometic.com.

Съдържание

1	Обяснение на символите	532
2	Инструкции за безопасност	533
3	Обхват на доставката	536
4	Принадлежности	537
5	Препоръчвано използване	538
6	Описание на функциите	539
7	Работа	541
8	Почистване и поддръжка	550
9	Отстраняване на неизправности	551
10	Гаранция	555
11	Изхвърляне	555
12	Технически данни	556

1 Обяснение на символите



ОПАСНОСТ!

Инструкция за безопасност: Показва опасна ситуация която, ако не бъде избегната, ще доведе до смърт или тежко нараняване.



ПРЕДУПРЕЖДЕНИЕ!

Инструкция за безопасност: Показва опасна ситуация която, ако не бъде избегната, може да доведе до смърт или тежко нараняване.

**ВНИМАНИЕ!**

Инструкция за безопасност: Показва опасна ситуация която, ако не бъде избегната, може да доведе до леко или средно нараняване.

**ВНИМАНИЕ!**

Показва ситуация която, ако не бъде избегната, ще доведе до щети по имуществото.

**УКАЗАНИЕ**

Допълнителна информация за боравенето с продукта.

2 Инструкции за безопасност



ОПАСНОСТ! Несъобразяването с тези предупреждения ще доведе до смърт или сериозно нараняване.

Опасност от електрически удар

- На лодки: Ако устройството се хранва от електрическата мрежа, уверете се, че захранващото устройство има устройство с остатъчен ток (RCD), прекъсвач с остатъчен ток (RCCB) или прекъсвач на веригата за заземяване (GFCI). Монтажът, особено в потенциално влажни зони, трябва да бъде в съответствие с всички приложими разпоредби за инсталиране.
- Не пипайте открити кабели с голи ръце. Това се отнася особено при захранване от електрическата мрежа.
- Преди да включите уреда се уверете, че захранващият кабел и щекерът са сухи.



ПРЕДУПРЕЖДЕНИЕ! Неспазването на тези предупреждения може да доведе до смърт или сериозни наранявания.

Опасност от електрически удар

- Не пускайте уреда, ако показва видими повреди.
- Ако захранващият кабел на охлаждащото устройство е повреден, той трябва да бъде заменен с подходящ захранващ кабел или комплект, наличен от производителя или неговия сервизен агент, за да се предотврати риск за безопасността.
- Този хладилен уред може да бъде ремонтиран само от квалифициран персонал. Неправилни ремонти могат да доведат до значителни опасности.

- Свързвайте уреда към електрически контакти, които осигуряват правилно свързване, особено когато уредът трябва да бъде заземен.

Опасност от пожар

- Когато разполагате уреда, внимавайте захранващия кабел да не бъде пречупен или повреден.
- Не поставяйте разклонители или подвижни захранвания към задната част на уреда.
- Пазете вентилационните отвори на корпуса на устройството и други компоненти свободни от препятствия.
- Не използвайте механично въздействие или други начини да ускорите процеса на размразяване, освен ако такива са били препоръчани за тази цел от производителя.
- Не отваряйте или увреждайте охладителната система.
- Не използвайте електрически устройства вътре в охлаждащото устройство, освен ако не са препоръчани от производителя за тази цел.

Опасност за здравето

- Този уред може да се използва от деца над 8 годишна възраст и от лица с ограничени физически, сензорни или умствени способности или лица без опит и познания, ако те са били предварително инструктирани за безопасното използване на уреда и разбират потенциалните опасности.
- Деца на възраст от 3 до 8 години могат да зареждат и разтоварват охлаждащи устройства.
- Деца трябва да са под наблюдение, за да е сигурно, че не си играят с уреда.
- Почистването и поддръжката на уреда от използващия не трябва да се извършва от деца, които не са под наблюдение.

Опасност от експлозия

- Не съхранявайте в хладилния уред експлозивни субстанции като спрейове със запалим впръскващ газ.



ВНИМАНИЕ! Неспазването на тези предупреждения може да доведе до леки или средни наранявания.

Опасност от електрически удар

- Преди да пуснете хладилния уред се уверете, че захранващият кабел и контактът са сухи.

- Откачайте хладилния уред от контакта
 - Преди всяко почистване и поддръжка
 - След всяка употреба

Опасност за здравето

За да избегнете замърсяване на храните, спазвайте следните инструкции:

- Проверете дали охлаждащият капацитет на устройството е подходящ за съхранение на храната, която трябва да се охлади.
- Хранителните продукти трябва да се съхраняват в оригиналните опаковки или в подходящи кутии.
- Отварянето на охлаждащото устройство за дълги периоди от време може да доведе до значително повишаване на температурата в отделенията на устройството.
- Редовно почиствайте повърхностите, които могат да влязат в контакт с хранителни продукти и достъпните части от системата за източване.
- Ако продуктът се оставя празен за продължителен период:
 - Изключете продукта.
 - Размразете продукта.
 - Почистете и подсушете продукта.
 - Оставете вратата отворена, за да не се образува мухъл в уреда.



ВНИМАНИЕ! Опасност от повреда

- Проверете дали спецификацията за напрежение на табелката с данните съответства на захранващото напрежение.
- Свързването става по следния начин:
 - С постояннотоковия кабел към постояннотоковото захранване на автомобил
 - С променливотоковия кабел към електрическата мрежа
- Никога не откачайте контакта, като дърпате кабела.
- Ако охлаждащият уред е включен в постояннотоково захранване, изключете уреда други консуматори от акумулатора, преди да го зареждате с устройство за бързо зареждане.
- Ако охлаждащото устройство е свързано към изход за постоянен ток, разединете охлаждащото устройство или го изключете при изключване на двигателя. В противен случай акумулаторът може да бъде разреден.
- Охлаждащият уред не е подходящ за пренасяне на разяждащи материали, или на материали съдържащи разтворители.

- Изолацията на охлаждащия уред съдържа запалим циклопентан и трябва да се изхвърля по специална процедура. След края на живота на охлаждащия уред го предайте на подходящо предприятие за рециклиране.
- Не поставяйте охлаждащия уред в близост до открит огън или други източници на топлина (нагреватели, газови печки, директно огряване от спънцето и др.)
- **Риск от прегряване!**
Уверете се по всяко време, че има най-малко 50 mm вентилация от всички страни на охлаждащото устройство. Поддържайте вентилационната зона свободна от всякакви предмети, които биха могли да попречат на въздушния поток към охлаждащите компоненти. Не използвайте и не съхранявайте устройството за охлаждане в затворени отделения или зони без или с минимален въздушен поток.
- Не пълнете вътрешния съд с лед или течности.
- Никога не потапяйте охлаждащия уред във вода.
- Пазете охлаждащия уред и кабелите от нагряване и влага.
- Уредът не трябва да бъде излаган на дъжд.

3 Обхват на доставката

Продукт фиг. 1, стр. 3	Количество	Описание
1	1	Кмпресорна хладилна чанта
2	1	Свързващ кабел за свързване към постояннотоково захранване
3	1	Свързващ кабел за свързване към променливотоково захранване

4 Принадлежности

Налични като принадлежности (не са включени в обхвата на доставката):

Обозначение	Инв. №	Модел
Защитен калъф		
CFX3 25PC	9600028749	CFX3 25
CFX3 35PC	9600028455	CFX3 35
CFX3 45PC	9600028456	CFX3 45
CFX3 55PC	9600028457	CFX3 55
		CFX3 55IM
CFX3 75PC	9600028458	CFX3 75DZ
CFX3 95PC	9600028459	CFX3 95DZ
CFX3 100PC	9600028460	CFX3 100
Количка		
CFX3 SLD3545	9600028548	CFX3 35
		CFX3 45
CFX3 SLD55	9600028549	CFX3 55
		CFX3 55IM
CFX3 SLD75	9600028550	CFX3 75DZ
CFX3 SLD95100	9600028551	CFX3 95DZ
		CFX3 100
CFX3 app	–	пасва на всички модели
PLB40	9600012878	пасва на всички модели

Забележете, че приложението CFX3 може да не е налично във Вашата страна.

5 Препоръчвано използване

Охлаждащият уред е подходящ за охлаждане на хранителни продукти. Устройството за охлаждане е проектирано да се управлява от постоянен ток на борда на превозно средство или лодка, от спомагателен акумулатор на постоянен ток или от променливотоково захранване.

Охлаждащият уред е подходящ за използване на къмпинг.

Устройството за охлаждане е предназначено за използване в домашни условия и подобни приложения, като например

- Кухни за персонала в магазини, офиси и други работни помещения
- Селскостопански постройки
- За клиенти на хотели, мотели и други жилищни зони
- Пансиони тип „легло и закуска“
- Кетъринг и подобни нетърговски приложения

Този продукт е подходящ само за предвидената цел и приложение съгласно настоящите инструкции.

Това ръководство предоставя информация, необходима за правилната инсталация и/или експлоатация на продукта. Лошо инсталиране и/или неправилна употреба и поддръжка ще доведат до незадоволителна работа и евентуално до повреди.

Производителят не носи отговорност за наранявания и повреди по продукта, причинени от:

- Неправилен монтаж и свързване, включително прекалено високо напрежение
- Неправилна поддръжка или използване на резервни части, различни от оригиналните, предоставяни от производителя
- Изменения на продукта без изрично разрешение от производителя
- Използване за цели, различни от описаните в това ръководство

Dometic си запазва правото да променя външния вид и спецификациите на продукта.

6 Описание на функциите

Охлаждането се осъществява от компресорна охладителна система с малка нужда от поддръжка. Отличната изолация и мощният компресор осигуряват бързо и ефикасно охлаждане.

Хладилната чанта е преносима.

Хладилната чанта може да издържа на краткотрайно накланяне до 30°.











6.1 Обхват на функциите

- Захранване с приоритетна верига за свързване към променливотокова мрежа
- Три нива на защита за акумулатора на автомобила
- Дисплей с показание за температурата в °C и °F
- Регулиране на температурата на стъпки по 1 °C (1 °F)
- Интегрирани WiFi и Bluetooth за контролиране чрез мобилно приложение
- Съваеми дръжки за носене
- USB зареждачка за мобилни устройства, напр. телефон
- Подвижна телена кошница
- **Само за CFX3 55IM:** Ледогенератор

6.2 Работни и индикаторни елементи

Закопчалка за капака: фиг. 2 1, стр. 3

Панел за управление (фиг. 3, стр. 4):

Детайл	Описание	Обяснение
1		<p>Включва хладилната чанта, когато бутонът се натисне за кратко</p> <p>Изключва хладилната чанта, когато бутонът се натиска в продължение на три секунди</p> <p>Връща към предишното меню</p>
2	Дисплей	<p>Показва информация</p> <p>ac : Променливотоковото захранване е включено</p> <p>dcv: Постояннотоковото захранване е включено</p> <p> : Bluetooth е активиран</p> <p> : WiFi е активиран</p> <p> : Дисплеят е заключен</p> <p>● : Компресорът работи</p> <p>■ : Ледогенераторът работи (само за CFX3 55IM)</p>
3		<p>Натиснете  за да преминете нагоре или да увеличите избраната стойност.</p> <p>Натиснете  за да преминете надолу или да намалите избраната стойност.</p> <p>Натискайте едновременно  и  за 3 секунди, за да заключите или отключите дисплея.</p>
4		Натиснете, за да изберете меню или да запомните избраната стойност.

Контактни гнезда (фиг. 4, стр. 4):

Детайл	Описание
1	Контактно гнездо за променливотоково захранване
2	Контактно гнездо за постоянноково захранване

Детайл	Описание
3	Държач на постояннотоковия бушон
4	Държач на променливотоковия бушон

7 Работа

За да избегнете развалянето на хранителни продукти, отбележете следното:

- Избягвайте колкото е възможно колебания в температурата. Отваряйте охлаждащия уред само когато и за колкото време е необходимо. Подреждайте хранителните продукти така, че въздухът да циркулира свободно.
- Настройте температурата спрямо вида и количеството на хранителните продукти.
- Хранителните продукти могат да поемат или да изпускат миризма или вкус. Винаги съхранявайте хранителните продукти покрити или в затворени съдове/бутилки.

7.1 Преди първата употреба



УКАЗАНИЕ

Преди първото включване на Вашата нова хладилна чанта трябва да я почистите отвътре и отвън с влажна кърпа, за да се спазва хигиената (моля, вижте също гл. „Почистване и поддръжка“ на стр. 550).

7.2 Икономия на енергия

- Изберете добре проветрено място, защитено от директна слънчева светлина.
- Оставете топла храна да изстине преди да я оставите в охлаждащия уред.
- Не отваряйте охлаждащия уред когато не е необходимо.
- Не оставайте охлаждащия уред отворен по-дълго, отколкото е необходимо.
- Ако охлаждащият уред има кошница: За оптимална консумация на енергия поставете кошницата както е била при доставката.
- Редовно проверявайте дали уплътнението на капака пасва правилно.

7.3 Обръщане на посоката за отваряне на капака

CFX3 55, CFX3 55IM, CFX3 100

- ▶ Действайте както е показано (фиг. **5**, стр. 5).

CFX3 75DZ, CFX3 95DZ

- ▶ Действайте както е показано (фиг. **6**, стр. 6).

7.4 Свързване на компресорната хладилна чанта



ВНИМАНИЕ! Опасност от повреда

- За защита на уреда, доставеният постояннотоков кабел включва предпазител в шекера. **Не** премахвайте шекера с предпазител. Използвайте само доставения постояннотоков кабел.
- Откачете хладилната чанта и други консуматори от акумулатора, преди да свържете акумулатора към устройство за бързо зареждане. Свръхнапрежение може да повреди електрониката на уреда.

Свързване към акумулатора

- ▶ Действайте както е показано (фиг. **7**, стр. 7).

Свързване чрез удължен постояннотоков кабел (само за CFX3 100)

- ▶ Действайте както е показано (фиг. **8**, стр. 8).

Свързване към променливотоково захранване



ОПАСНОСТ! Опасност от електрически удар

- Никога не боравете с контактите и ключовете с мокри ръце или като стоите върху мокра повърхност.
- Ако използвате хладилната чанта на борда на лодка с променливотоково захранване, трябва да инсталирате прекъсвач на остатъчния ток между захранването и хладилната чанта. Потърсете помощ от професионален техник.

- ▶ Действайте както е показано (фиг. **9**, стр. 9).

7.5 Използване на компресорната хладилна чанта



ВНИМАНИЕ! Опасност от прегряване

Осигурете достатъчна вентилация по всяко време, за да може топлината, генерирана при работата да се разсее. Уверете се, че отворите за вентилация не са покрити. Уверете се, че уредът е достатъчно отда-лечен от стени или други обекти, така че въздухът да може да циркулира.



УКАЗАНИЕ

Когато се захранва от акумулатор, дисплеят се изключва автоматично, ако напрежението на акумулатора е ниско.

- Включване на хладилната чанта: фиг. **10**, стр. 9
- Изключване на хладилната чанта: фиг. **11**, стр. 10

7.6 Използване на дисплея



Състояния на дисплея (фиг. **12**, стр. 10)

Детайл	Описание
A	В режим на готовност
B	Неработещ
C	Заклучен

Преглед на дисплея: фиг. **13**, стр. 11

Разлистване на менюта

Подчертаното меню е избрано.

- ▶ Натиснете , за да преминете нагоре.
- ▶ Натиснете , за да преминете надолу.

Избиране на меню

- ▶ Натиснете , за да изберете желаното меню.

Промяна на настройките

Подчертаната стойност или настройка е избрана.

- ▶ Натиснете \triangle , за да увеличите избраната стойност или да изберете предишната настройка.
- ▶ Натиснете ∇ , за да намалите избраната стойност или да изберете следващата настройка.

Връщане към предишното меню

- ▶ Натиснете \leftarrow , за да се върнете към предишното меню без запомняне.

7.7 Заклучване/отключване на дисплея

- ▶ Натискайте едновременно \triangle и ∇ в продължение на 3 секунди, за да заключите или отключите дисплея (фиг. 14, стр. 11).

7.8 Избор на единицата за температура

- ▶ Действайте както е показано (фиг. 15, стр. 11).

7.9 Настройка на температурата



ВНИМАНИЕ! Опасност от щети вследствие на екстремно ниска температура

Уверете се, че в хладилната чанта са поставени само предмети, предназначени за охлаждане при избраната температура.

- ▶ Действайте както е показано (фиг. 16, стр. 12).

7.10 Използване на защитата за акумулатора

Уредът е оборудван с тристепенна защита за акумулатора. Защитата за акумулатора предотвратява дълбок разряд, когато уредът е свързан към стартовия акумулатор на автомобил или оптимизира използването на хранваща батерия.

Ако компресорната хладилна чанта работи при изключено запалване на автомобила, тя се изключва автоматично когато хранващото напрежение спадне под определена стойност. Хладилната чанта се включва отново когато акумулаторът се зареди до определено напрежение.

**ВНИМАНИЕ! Опасност от повреда**

Ако защитата за акумулатора се е задействала, акумулаторът няма да е зареден напълно. Избягвайте често стартиране на автомобила. Осигурете зареждане на акумулатора.

**УКАЗАНИЕ**

Ако компресорната хладилна чанта е свързана към стартерния акумулатор, изберете режим на защита за акумулатора „MEDIUM“ или „HIGH“. Ако компресорната хладилна чанта е свързана към отделна батерия, идеалният режим на защита за акумулатора е „LOW“.

► Действайте както е показано (фиг. 17, стр. 13).

7.11 Настройка на яркостта на дисплея

► Действайте както е показано (фиг. 18, стр. 13).

7.12 Включване или изключване на отделенията (само за CFX 3 75DZ, CFX 3 95DZ)

Можете да активирате всяка зона поотделни, или двете заедно.

► Действайте както е показано (фиг. 19, стр. 14).

7.13 Използване на ледогенератора (само за CFX 3 55IM)

**УКАЗАНИЕ**

- Зоната за генериране на лед е предназначена за приготвяне на кубчета лед, когато ледогенераторът е включен, и е независима от настройката за температурата на главното отделение.
- Когато ледогенераторът е включен, консумацията на енергия нараства. Изключвайте ледогенератора, ако не е необходим.
- Фабричната настройка за ледогенератора е OFF (изключен).

► Действайте както е показано (фиг. 20, стр. 14).

Пълнене на формите за лед с вода

1. Извадете формите за лед (фиг. 21 1, стр. 15) от ледогенератора (фиг. 21 2, стр. 15).
2. Свалете капациите им, напълнете ги с прясна вода и поставете обратно капациите, като внимавате да натиснете добре уплътнението на ръба.
3. Поставете обратно формите в ледогенератора и затворете капака.



УКАЗАНИЕ

Подсушете ако има разляна вода под формите. Това ще предотврати образуването на лед под формите и ще улесни изваждането им.

Изваждане на кубчетата лед

- ▶ Отворете капака на ледогенератора и го вдигнете под предната част на формите за лед.



УКАЗАНИЕ

Изваждането може да изисква повече сила и използване на двете ръце, ако под формите за лед се е образувала ледена коричка.

- ▶ Отворете капациите на формите за лед и освободете кубчетата с извиване на формата.

Изваждане на корпуса на ледогенератора

Корпусът на ледогенератора може да бъде изваден за почистване когато не се използва, за да се увеличи полезния обем на хладилната чанта:

- ▶ Вдигнете корпуса от единия край докато щипката се откачи и го извадете.
- ▶ За да го поставите обратно, натиснете надолу докато щипките зацепят.

Съвети за използване на ледогенератора

- Ледогенераторът прави лед няколко часа след включването му и след това автоматично преминава в поддържащ режим, за да се намали консумацията на енергия. Ако е необходим повече лед колкото може по-скоро, изключването и включването отново на ледогенератора ще го върне в бързия режим за правене на лед. Това може да се повтаря многократно.
- Когато ледогенераторът е включен, не трябва да се настройва ниска температура на охладителя в основното отделение при висока околна температура.

Почистване и изсушаване на ледогенератора

- ▶ Когато не се използват, почистете и подсушете формите за лед и вътрешността на ледогенератора, за да не се образува мухъл.
- ▶ След дълъг период, в който не са употребявани, почистете формите за лед с мек почистващ препарат и ги изплакнете с чиста вода, преди да ги използвате.

7.14 Сваляне на приложението CFX3

Хладилната чанта може да се контролира и управлява чрез Bluetooth или WiFi с помощта на приложение, инсталирано на подходящо устройство.

- ▶ Свалете приложението CFX3 от App Store или Google Play:



Забележете, че приложението CFX3 може да не е налично във Вашата страна.

7.15 Настройка на Bluetooth сигнала и свързване с приложението

Хладилната чанта може да се контролира и управлява чрез Bluetooth. За тази цел хладилната чанта трябва да се свърже с Bluetooth устройството.



УКАЗАНИЕ

- Свързването трябва да се осъществи в приложението CFX3, а не в настройките на уреда.
- За осъществяването на Bluetooth свързване не е необходима парола.

- ▶ Действайте както е показано (фиг. 22, стр. 15).

7.16 Настройка на WiFi сигнала и свързване с приложението

Хладилната чанта може да се контролира и управлява чрез WiFi директно към уреда или през WiFi мрежа.

- ▶ Действайте както е показано (фиг. 23, стр. 16), за да включите WiFi.

- ▶ За WiFi директно към уреда идете в настройките на хладилната чанта и изберете Вашия модел.
 - WiFi името на Вашата хладилна чанта започва с „CFX3“.
 - Фабрично настроената парола е „00000000“.
 - Можете да изберете свои WiFi име и парола в приложението CFX3.

**УКАЗАНИЕ**

За свързване през WiFi мрежа, идете на „network connection“ в настройките на приложението.

7.17 Промяна на CFX името и паролата в приложението

- Можете да изберете друго име на Вашата CFX в приложението.
 - Това име се прилага както за Bluetooth, така и за WiFi.
 - Можете да изберете и друга парола в приложението -това се отнася само за WiFi.
- ▶ В настройките на приложението идете на „CFX name and password“.

7.18 Връщане на паролата в приложението (само за WiFi)

Можете да върнете паролата в приложението към фабричната настройка „00000000“.

- ▶ Действайте както е показано (фиг. 23, стр. 16).

7.19 Връщане към фабричните настройки

Функцията за възстановяване връща всички менюта на дисплея и полета на приложението към оригиналните фабрични настройки.

- ▶ Действайте както е показано (фиг. 24, стр. 16).

7.20 USB порт за захранване

USB портът Ви позволява да зареждате малки устройства като мобилни телефони и mp3 плейъри.

**УКАЗАНИЕ**

Уверете се, че устройството, свързано към USB порта е съвместимо с 5 V/2 A операцията.

► Действайте както е показано (фиг. 26, стр. 17).

7.21 Размразяване на компресорната хладилна чанта

Вследствие на влажността, по вътрешността на хладилната чанта или по изпарителя може да се образува скреж. Това намалява капацитета за охлаждане. Периодично размразявайте уреда, за да избегнете това.



ВНИМАНИЕ! Опасност от повреда

Никога не използвайте твърди или остри инструменти, за да премахнете леда или да освободите замръзнали продукти.

За да размразите хладилната чанта, действайте така:

1. Извадете съдържанието на чантата.
2. Ако е необходимо, преместете продуктите в друг хладилен уред, за да останат изстудени.
3. Изключете продукта.
4. Оставете капака отворен.
5. Избършете размразената вода.

7.22 Смяна на променливотоковия бушон



ОПАСНОСТ! Опасност от електрически удар

Преди да сменяте бушона на уреда, откачете захранването и свързващия кабел.

1. Откачете захранването на уреда.
2. Изтеглете свързващия кабел.
3. Отворете отделението за бушоните (фиг. 4, стр. 4) с отвертка.
4. Сменете дефектния бушон с нов от същия тип и ампераж (бързодействащ, 4 A, 250 V).
5. Вкарайте отделението за бушоните обратно в корпуса.
6. Закачете захранването на уреда.

7.23 Смяна на постояннотоковия бушон

1. Отворете отделението за бушоните (фиг. **4** 3, стр. 4) с отвертка.
2. Обърнете капака на бушона и отстранете дефектния бушон с помощта на кукичка.
3. Поставете нов от същия тип и ампераж.
4. Затворете капака на бушона.

7.24 Смяна на постояннотоковия бушон в щекера

1. Сменете дефектния бушон с нов от същия тип и ампераж.
2. Действайте както е показано (фиг. **27**, стр. 17).

7.25 Смяна на печатната платка за осветлението



ВНИМАНИЕ! Опасност от повреда

Лампата може да се сменя само от производителя, сервизен техник или лице с подобна квалификация, за да се избегнат опасностите.

8 Почистване и поддръжка



ВНИМАНИЕ! Опасност от повреда

- Никога не почиствайте охлаждащия уред под течаща вода.
- Не използвайте абразивни средства за почистване или твърди предмети, тъй като могат да повредят охлаждащия уред.

- От време на време почиствайте вътрешността на охлаждащия уред с влажна кърпа.
- Убедете се, че вентилационните отвори на уреда са свободни от прах и мръсотия, за да може топлината, която се получава при работа, да се отвежда и уредът да не се поврежда.

9 Отстраняване на неизправности

Повреда	Възможна причина	Предлагано решение
Уредът не работи (постояннотоков режим, запалването е включено).	В постояннотоковия контакт не се открива напрежение.	▶ При повечето автомобили запалването трябва да е включено, за да се зададе напрежение към постояннотоковия контакт.
	Постояннотоковият контакт е замърсен. Поради това възниква лош електрически контакт.	▶ Ако щекерът на уреда се загрива силно в контакта, той или не е поставен правилно, или постояннотоковият контакт трябва да се почисти.
	Бушонът в постояннотоковия щекер е изгорял.	▶ Сменете бушона, виж гл. „Смяна на постояннотоковия бушон в щекера“ на стр. 550.
	Постояннотоковият бушон на уреда е изгорял.	▶ Сменете бушона на уреда, виж гл. „Смяна на постояннотоковия бушон“ на стр. 550.
	Бушонът на автомобила е изгорял.	▶ Сменете бушона на автомобила за постояннотоковия контакт. Консултирайте се с ръководството за експлоатация на автомобила.
Уредът не работи (променливотоков режим).	В променливотоковия контакт няма напрежение.	▶ Опитайте да включите в друг контакт.
	Променливотоковият бушон на уреда е изгорял.	▶ Сменете бушона на уреда, виж гл. „Смяна на променливотоковия бушон“ на стр. 549.
	Вграденият променливотоков адаптор е дефектен.	▶ Това може да бъде поправено само в оторизиран сервиз.
Дисплеят не реагира на натискането на клавишите.	Дисплеят е заключен.	▶ Отключете дисплея, виж гл. „Заключване/отключване на дисплея“ на стр. 544.

Повреда	Възможна причина	Предлагано решение
Приложението не контролира уреда.	Bluetooth или WiFi не са свързани.	<ul style="list-style-type: none"> ▶ Свържете Bluetooth, виж гл. „Настройка на Bluetooth сигнала и свързване с приложението“ на стр. 547, или свържете WiFi, виж гл. „Настройка на WiFi сигнала и свързване с приложението“ на стр. 547.
Дисплеят показва предупредително съобщение или код за грешка.	–	<ul style="list-style-type: none"> ▶ Виж следващата таблица.

Предупредителни съобщения

Например, виж фиг. 25 А, стр. 16.

Предупредително съобщение	Описание	Възможна причина	Предлагано решение
!ALERT - Lid open > 3 min	Капакът е оставен отворен за повече от 3 минути	<ul style="list-style-type: none"> • Капакът не е закопчан правилно • Вътрешна грешка 	<ul style="list-style-type: none"> ▶ Проверете закопчаването на капака ▶ Необходима е инспекция в оторизиран сервиз

Предупредително съобщение	Описание	Възможна причина	Предлагано решение
!ALERT - Voltage low	Уредът е престанал да работи в постояннотоков режим поради твърде ниско напрежение	<ul style="list-style-type: none"> • Недостатъчно захранващо напрежение • Напрежението на акумулатора е твърде ниско • Защитата на акумулатора е настроена за твърде високо напрежение 	<ul style="list-style-type: none"> ▶ Проверете пада на напрежение от акумулатора до контакта и ако е необходимо, усилете кабела ▶ Проверете акумулатора и нивото на зареденост ▶ Намалете настройката на защитата на акумулатора
	Уредът е престанал да работи в постояннотоков режим поради необикновено високо напрежение >31,5 V (Малко вероятно събитие - само за защита на електрониката - използва се съобщението за ниско напрежение)	<ul style="list-style-type: none"> • Грешна спецификация на източника на постояннотоково захранване • Грешно захранващо напрежение • Вътрешна грешка 	<ul style="list-style-type: none"> ▶ Уверете се, че спецификацията на източника на постояннотоково захранване съответства на продуктивния етикет на CFX3 ▶ Проверете източника на постояннотоково захранване и ако е дефектен го поправете или сменете ▶ Необходима е инспекция в оторизиран сервиз

Кодове за грешка

Например, виж фиг. 25 В, стр. 16.

Код за грешка	Повреда	Възможна причина	Предлагано решение
!WARNING 32	Претоварване на вентилатора	Вътрешна грешка.	▶ Изключете уреда за поне 5 минути, след това рестартирайте.
!WARNING 33	Компресорът не стартира		▶ Ако проблемът продължава, е необходима инспекция в оторизиран сервиз

Код за грешка	Повреда	Възможна причина	Предлагано решение
!WARNING 34	Скоростта на компресора е ниска	<ul style="list-style-type: none"> Висока околна температура Блокиран отвор за вентилация 	<ul style="list-style-type: none"> Изключете уреда за поне 30 минути, или го преместете на по-хладно място, след това рестартирайте
!WARNING 35	Прегряване на контролера	<ul style="list-style-type: none"> Недостатъчно отстояние Вътрешна грешка 	<ul style="list-style-type: none"> Освободете отворите за вентилация <p>Необходима е инспекция в оторизиран сервис</p>
!WARNING 01	Грешка при отворена верига на термистора за единична и двойна зона	Вътрешна грешка	Необходима е инспекция в оторизиран сервис
!WARNING 11	Грешка при отворена верига на термистора за двойна зона		
!WARNING 02	Грешка при затворена верига на термистора за единична и двойна зона		
!WARNING 12	Грешка при затворена верига на термистора за двойна зона		
!WARNING 09	Повреден вентил на ледогенератора или двойната зона		<ul style="list-style-type: none"> Изключете уреда за поне 1 минута, след това рестартирайте. Ако проблемът продължава, е необходима инспекция в оторизиран сервис
!WARNING 03/43	Грешка в комуникациите		

10 Гаранция

Важи гаранционният срок, определен от закона. Ако продуктът е дефектен, моля свържете се с търговеца или с филиала на производителя във Вашата страна (виж dometic.com/dealer).

За обработката на гаранцията и ремонта, моля приложете следните документи, когато изпращате продукта:

- Копие от фактурата с дата на покупката
- Причина за претенцията или описание на дефекта

Отбележете, че саморъчен или непрофесионален ремонт може има последствия за безопасността и да анулира гаранцията.

11 Изхвърляне



ПРЕДУПРЕЖДЕНИЕ! Риск от заклеждане на дете

Преди да изхвърлите Вашата стара хладилна чанта:

- Разглобете капака.
- Оставете кошниците вътре, така че децата да не могат да се напъхат вътре.

Рециклиране на опаковъчните материали



- По възможност предайте опаковката за рециклиране.

Продукти за рециклиране с незаменяеми батерии, презареждаеми батерии или източници на светлина



- Ако продуктът съдържа незаменяеми батерии, презареждаеми батерии или източници на светлина, не е необходимо да ги отстранявате, преди да изхвърлите продукта.



- Ако искате окончателно да изхвърлите продукта, попитайте местния център за рециклиране или специализиран дилър за подробности как това да се извърши в съответствие с валидните предписания.
- Продуктът може да бъде изхвърлен безплатно.

12 Технически данни



УКАЗАНИЕ

Минималната температура, показана в „Капацитет на охлаждане“ не може да бъде достигната, ако околната температура е над 32 °C (90 °F) за моделите CFX3 25/35/45/55/55IM/100 или околната температура е над 30 °C (86 °F) за моделите CFX3 75DZ/95DZ (при настройки ниска -22 °C/висока +4 °C).

Изпитания/сертификати:



	CFX325	CFX335
Напрежение на свързване:	12/24 V \equiv 100 – 240 V \sim	
Номинален ток:	12 V \equiv : 6,5 A 24 V \equiv : 3,2 A 100 V \sim : 0,90 A 240 V \sim : 0,38 A	12 V \equiv : 7,5 A 24 V \equiv : 3,3 A 100 V \sim : 0,94 A 240 V \sim : 0,39 A
Капацитет на охлаждане:	+20 °C до -22 °C (+68 °F до -8 °F)	
климатичен клас:	N, T	
Околна температура:	+16 °C до +43 °C (+61 °F до +110 °F)	
USB порт за зареждане:	5 V \equiv , 2 A	
Честотен обхват:	WiFi: 2412 MHz – 2472 MHz/2422 MHz – 2462 MHz Bluetooth/BLE: 2402 MHz – 2480 MHz	
Честотна лента (WiFi):	2,4 GHz	
Радочестотна изходна мощност:	WiFi: 16,62 dBm (802.11b), 16,23 dBm (802.11g), 16,45 dBm (802.11n20), 16,02 dBm (802.11n40) Bluetooth: 8,31 dBm Bluetooth/LE: 6,67 dBm	
Количество на хладилния агент:	32 g	38 g
CO ₂ еквивалент:	0,046 t	0,054 t
Потенциал за затопляне на атмосферата (GWP):	1430	
Размери (Д x Ш x В) в милиметри (включително дръжките):	342 x 569 x 420	398 x 694 x 407
Тегло:	12,7 kg	16,9 kg

	CFX 3 45	CFX 3 55
Напрежение на свързване:	12/24 V=== 100 – 240 V~	
Номинален ток:	12 V===: 8,2 A 24 V===: 3,5 A 100 V~: 0,96 A 240 V~: 0,40 A	12 V===: 8,7 A 24 V===: 3,7 A 100 V~: 0,98 A 240 V~: 0,41 A
Капацитет на охлаждане:	+20 °C до -22 °C (+68 °F до -8 °F)	
климатичен клас:	N, T	
Околна температура:	+16 °C до +43 °C (+61 °F до +110 °F)	
USB порт за зареждане:	5 V===, 2 A	
Честотен обхват:	WiFi: 2412 MHz – 2472 MHz/2422 MHz – 2462 MHz Bluetooth/BLE: 2402 MHz – 2480 MHz	
Честотна лента (WiFi):	2,4 GHz	
Радочестотна изходна мощност:	WiFi: 16,62 dBm (802.11b), 16,23 dBm (802.11g), 16,45 dBm (802.11n20), 16,02 dBm (802.11n40) Bluetooth: 8,31 dBm Bluetooth/LE: 6,67 dBm	
Количество на хладилния агент:	42 g	45 g
CO ₂ еквивалент:	0,060 t	0,064 t
Потенциал за затопляне на атмосферата (GWP):	1430	
Размери (Д x Ш x В) в милиметри (включително дръжките):	398 x 694 x 476	720 x 455 x 480
Тегло:	18,7 kg	20,4 kg

	CFX3 55IM	CFX3 75DZ	CFX3 95DZ
Напрежение на свързване:	12/24 V=== 100 – 240 V~		
Номинален ток:	12 V===: 8,9 A 24 V===: 3,8 A 100 V~: 1,00 A 240 V~: 0,42 A	12 V===: 9,6 A 24 V===: 4,2 A 100 V~: 1,12 A 240 V~: 0,47 A	12 V===: 10,4 A 24 V===: 4,6 A 100 V~: 1,22 A 240 V~: 0,51 A
Капацитет на охлаждане:	+20 °C до -22 °C (+68 °F до -8 °F)		
климатичен клас:	N, T		
Околна температура:	+16 °C до +43 °C (+61 °F до +110 °F)		
USB порт за зареждане:	5 V===, 2 A		
Честотен обхват:	WiFi: 2412 MHz – 2472 MHz/2422 MHz – 2462 MHz Bluetooth/BLE: 2402 MHz – 2480 MHz		
Честотна лента (WiFi):	2,4 GHz		
Рабочестотна изходна мощност:	WiFi: 16,62 dBm (802.11b), 16,23 dBm (802.11g), 16,45 dBm (802.11n20), 16,02 dBm (802.11n40) Bluetooth: 8,31 dBm Bluetooth/LE: 6,67 dBm		
Количество на хладилния агент:	45 g	59 g	67 g
CO ₂ еквивалент:	0,064 t	0,084 t	0,096 t
Потенциал за затопляне на атмосферата (GWP):	1430		
Размери (Д x Ш x В) в милиметри (включително дръжките):	720 x 455 x 480	892 x 495 x 472	962 x 530 x 472
Тегло:	21,3 kg	27,8 kg	29,8 kg

	CFX3 100
Напрежение на свързване:	12/24 V=== 100 – 240 V~
Номинален ток:	12 V===: 10,8 A 24 V===: 4,8 A 100 V~: 1,28 A 240 V: 0,53 A
Капацитет на охлаждане:	+20 °C до -22 °C (+68 °F до -8 °F)
климатичен клас:	N, T
Околна температура:	+16 °C до +43 °C (+61 °F до +110 °F)
USB:	5 V===, 2 A
Честотен обхват:	WiFi: 2412 MHz – 2472 MHz/2422 MHz – 2462 MHz Bluetooth/BLE: 2402 MHz – 2480 MHz
Честотна лента (WiFi):	2,4 GHz
Радочестотна изходна мощност:	WiFi: 16,62 dBm (802.11b), 16,23 dBm (802.11g), 16,45 dBm (802.11n20), 16,02 dBm (802.11n40) Bluetooth: 8,31 dBm Bluetooth/LE: 6,67 dBm
Количество на хладилния агент:	60 g
CO ₂ еквивалент:	0,086 t
Потенциал за затопляне на атмосферата (GWP):	1430
Размери (Д x Ш x В) в милиметри (включително дръжките):	962 x 530 x 472
Тегло:	29,6 kg

Охлаждащата верига съдържа R134a.

Този продукт съдържа флуорирани парникови газове.

Охлаждащият модул е затворен херметически.

Радио оборудването на Dometic CFX3 25 до CFX3 100 удовлетворява изискванията на директива 2014/53/EU. Можете да намерите Декларацията за съответствие на documents.dometic.com.

Lugege see juhend tähelepanelikult läbi ja järgige kõiki selles esitatud juhiseid, suuniseid ja hoiatusi, et tagada alati toote õigesti paigaldamine, kasutamine ning hooldamine. Juhend PEAB jääma selle toote juurde.

Toote kasutamisega kinnitate, et olete kõik juhised, suunised ja hoiatused tähelepanelikult läbi lugenud ning mõistate ja nõustute järgima nendes sätestatud tingimusi. Nõustute kasutama seda toodet üksnes ettenähtud eesmärgil ja otstarbel ning kooskõlas tootejuhendis sätestatud juhiste, suuniste ja hoiatustega, samuti kooskõlas kõigi kohaldatavate õigusaktide ja eeskirjadega. Siin sätestatud juhiste ja hoiatuste lugemise ja järgimise eiramine võib põhjustada vigastusi teile ja kolmandatele isikutele, kahjustada teie toodet või läheduses asuvat muud vara. Toote tootejuhendit, sh juhiseid, suuniseid ja hoiatusi ning nendega seotud dokumentatsiooni, võidakse muuta ja uuendada. Värskema tooteabe leiate veebisaidilt documents.dometic.com.

Sisukord

1	Sümbolite selgitus	561
2	Ohutusjuhised	562
3	Tarnekomplekt	565
4	Lisatarvikud	565
5	Kasutusotstarve	566
6	Talitluse kirjeldus	567
7	Käitamine	569
8	Puhastamine ja hooldamine	577
9	Tõrkeotsing	578
10	Garantii	581
11	Utiliseerimine.	581
12	Tehnilised andmed	582

1 Sümbolite selgitus



OHT!

Ohutusjuhis: viitab ohtlikule olukorrale, mis eiramise korral lõpeb surma või raske vigastusega.



HOIATUS!

Ohutusjuhis: viitab ohtlikule olukorrale, mis eiramise korral võib lõppeda surma või raske vigastusega.

**ETTEVAATUST!**

Ohutusjuhised: viitab ohtlikule olukorrale, mis eiramise korral võib lõppeda kerge või keskmise vigastusega.

**TÄHELEPANU!**

Viitab ohtlikule olukorrale, mis eiramise korral võib lõppeda varalise kahjuga.

**MÄRKUS**

Lisateave toote käitamiseks.

2 Ohutusjuhised



OHT! Nende hoiatuste mittejärgimine põhjustab raskeid vigastusi või surma.

Elektrilöögi oht

- Veesõidukites: Kui kasutate seadet avaliku võrgu toitel, tagage, et toiteühendusel oleks jääkvooluseade (RCD), jääkvoolu kaitselüliti (RCCB) või maandusrikke kaitselüliti (GFCI). Eelkõige potentsiaalselt niisketes kohtades peab paigaldamisel järgima kehtivaid paigalduseeskirju.
- Ärge puudutage katmata kaableid paljaste kätega. See kehtib eelkõige juhul, kui seadet kasutatakse avalikus vahelduvvooluvõrgus.
- Enne seadme käivitamist veenduge, et toitejuhe ja pistik on kuivad.



HOIATUS! Nende hoiatuste mittejärgimine võib põhjustada raskeid vigastusi või surma.

Elektrilöögi oht

- Ärge kasutage jahutusseadet, kui see on nähtavalt kahjustada saanud.
- Kui jahutusseadme toitekaabel on kahjustatud, tuleb see ohu vältimiseks asendada sobiva toitekaabliga või tootja või tema hooldustehniku pakutava koostuga.
- Seda jahutusseadet tohivad parandada ainult kvalifitseeritud isikud. Valesti tehtud parandused võivad seadme kasutamise ohtlikuks muuta.
- Ühendage seade pesa, mis tagavad nõuetekohase ühenduse eelkõige juhul, kui seade vajab maandust.

Tuleoht

- Valige seadme asukoht nii, et toitejuhe ei jääks esemete vahele kinni ja ei saaks kahjustada.

- Ärge jätke seadme taha mitut teisaldatavat toitepesa või teisaldatavat toiteallikat.
- Ärge asetage takistusi seadme korpuse või paigaldise õhuavade ette.
- Ärge kasutage sulatuse kiirendamiseks mehaanilisi objekte ega muid sarnaseid vahendeid, v.a juhul, kui tootja on neid selleks otstarbeks soovitanud.
- Ärge avage ega kahjustage külmaaine torusid.
- Ärge kasutage jahutusseadme sees elektriseadmeid, v.a need, mida tootja on selleks otstarbeks soovitanud.

Terviseoht

- Lapsed alates 8. eluaastast ning piiratud füüsiliste, sensorsete või vaimsete võimetega või vajalike kogemuste ja teadmisteta isikud võivad seda seadet kasutada järelevalve all või pärast seda, kui neid on õpetatud seadet ohutult kasutama ja nad mõistavad seadme kasutamisega kaasnevat ohte.
- 3 – 8-aastased lapsed võivad jahutusseadmesse asju panna ja neid sealt välja võtta.
- Lapsi tuleb valvata, et oleks kindel, et nad seadmega ei mängi.
- Lapsed ei tohi seadet ilma järelevalveta puhastada ega hooldada.

Plahvatusoht

- Ärge hoiustage jahutusseadmes plahvatusohtlikke esemeid, nagu süttivat kütust sisaldavad aerosoolpihustid.



ETTEVAATUST! Nende ettevaatusabinõude mittejärgimine võib põhjustada kergeid või mõõdukaid vigastusi.

Elektrilöögi oht

- Enne jahutusseadme käivitamist veenduge, et toitejuhe ja pistik on kuivad.
- Lahutage jahutusseade toiteallikast
 - Alati enne puhastamist ja hooldamist
 - Alati pärast kasutamist

Terviseoht

Toidu saastamise vältimiseks järgige alljärgnevat juhiseid.

- Kontrollige, kas seadme jahutusvõimsus sobib soovitud toidu jahutamiseks.
- Toitu võib hoida ainult originaalpakendis või sobivates anumates.
- Kui jahutusseade jäetakse pikemaks ajaks lahti, võib temperatuur seadme sektsioonides oluliselt tõusta.

- Toiduga kokku puutuvaid pindu ja ligipääsetavaid äravoolusüsteeme tuleb regulaarselt puhastada.
- Kui jätate seadme pikemaks ajaks tühjalt seisma:
 - lülitage seade välja;
 - sulatage seade;
 - puhastage ja kuivatage;
 - jätke kaas lahti, et vältida seadme sees hallituse teket.



TÄHELEPANU! Kahjustuste oht

- Kontrollige, kas tüübisildile märgitud pingenäitajad kattuvad toiteallika näitajatega.
- Järgige jahutusseadme ühendamisel järgmisi reegleid:
 - alalisvoolukaabel sõiduki alalisvoolutoite jaoks;
 - vahelduvvoolukaabel vahelduvvoolutoite jaoks.
- Ärge tõmmake pistikut välja seda kaablist sikutades.
- Kui jahutusseade on ühendatud alalisvoolupesaga, lahutage enne kiir-laadimiseseadme ühendamist jahutusseade ja muud energiatarbijad aku küljest.
- Kui jahutusseade on ühendatud alalisvoolupesaga, lahutage jahutusseade või lülitage see välja, kui mootori välja lülitate. Vastasel juhul võib aku tühjeneda.
- Jahutusseade ei sobi söövitavate ega lahustit sisaldavate ainete transportimiseks.
- Jahutusseadme isolatsioon sisaldab tuleohtlikku tsüklopentaani ja selle kõrvaldamisel tuleb järgida erinõudeid. Viige jahutusseade pärast selle kasutusea lõppemist sobivasse kogumispunkti.
- Ärge asetage jahutusseadet lahtise leegi või muu soojusallika (radiaator, otsene päikesekiirgus, gaasiahni jne) lähedusse.
- **Ülekuumenemise oht!**

Jälgige, et jahutusseadme kõigil külgedel oleks alati vähemalt 50 mm õhuvähe. Ärge asetage õhuvähesse esemeid, mis võivad takistada õhu ligipääsu jahutuselementidele.

Ärge kasutage ega hoidke jahutusseadet kinnises ümbrises või kohas, kus õhuvool puudub või on väga väike.
- Ärge täitke seadme sisemust jää või vedelikega.
- Ärge kastke jahutusseadet vee alla.
- Kaitske jahutusseadet ja kaableid kuumuse ja niiskuse eest.
- Seadet ei tohi jätta vihma kätte.

3 Tarnekomplekt

Ese jaotis- ses joonis 1, lehekülg 3	Total	Tähistus
1	1	Jahutusseade
2	1	Ühenduskaabel alalisvooluühenduse jaoks
3	1	Ühenduskaabel vahelduvvooluühenduse jaoks

4 Lisatarvikud

Lisatarvikutena on olemas (ei sisaldu tarnepakis):

Nimetus	Tootenr	Mudel
Kaitseümbris		
CFX3 25PC	9600028749	CFX3 25
CFX3 35PC	9600028455	CFX3 35
CFX3 45PC	9600028456	CFX3 45
CFX3 55PC	9600028457	CFX3 55
		CFX3 55IM
CFX3 75PC	9600028458	CFX3 75DZ
CFX3 95PC	9600028459	CFX3 95DZ
CFX3 100PC	9600028460	CFX3 100
Külmiku liugalus		
CFX3 SLD3545	9600028548	CFX3 35
		CFX3 45
CFX3 SLD55	9600028549	CFX3 55
		CFX3 55IM
CFX3 SLD75	9600028550	CFX3 75DZ
CFX3 SLD95100	9600028551	CFX3 95DZ
		CFX3 100

Nimetus	Tootenr	Mudel
CFX3 rakendus	–	sobib kõigile mudelitele
PLB 40	9600012878	sobib kõigile mudelitele

Pange tähele, et CFX3 rakendus ei pruugi teie riigis saadaval olla.

5 Kasutusotstarve

Jahutusseade sobib toidu jahutamiseks. Jahutusseadet saab kasutada nii sõiduki või veesõiduki alalisvoolutoitega, välise alalisvooluakuga kui ka vahelduvvoolutoitega.

Jahutusseade sobib kasutamiseks telkimisel.

Jahutusseade on ette nähtud kasutamiseks kodumajapidamises ja sarnastes kasutuskohtades, näiteks

- kaupluste, kontorite ja muude asutuste personaliköögid;
- maakodud;
- hotellide, motellide ja muude majutusasutuste kliendiruumid;
- kodumajutusruumid;
- toitlustus ja muu sarnane kasutus, mis ei ole jaemüük.

See toode sobib kasutamiseks üksnes ettenähtud otstarbel ja käesolevas kasutusjuhendis toodud valdkonnas.

Käesolev juhend sisaldab teavet, mis on vajalik toote korrektseks paigaldamiseks ja/või kasutamiseks. Halva paigalduse ja/või valesti kasutamise või hooldamise korral halvenevad tööomadused ja võib tekkida rike.

Tootja ei võta vastutust mis tahes kahju või tootekahjustuse eest, mis on tingitud mõnest järgmisest asjaolust:

- valesti kokkupanek või ühendamine, sh liigpinge;
- valesti hooldamine või tootja poolt ette nähtud originaalvaruosadest erinevate varuosade kasutamine;
- tootel ilma tootja selge loata tehtud muudatused;
- kasutamine otstarbel, mida ei ole kasutusjuhendis kirjeldatud.

Dometic jätab endale õiguse muuta toote välimust ja tehnilisi näitajaid.

6 Talitluse kirjeldus

Vähese hooldust vajav külmaainekontuur ja kompressor tagavad jahutamise. Korralik isolatsioon ja võimas kompressor tagavad tõhusa ning kiire jahutamise.

Jahutusseade on teisaldatav.

Jahutusseade talub lühiajalist 30° kaldasendit.













6.1 Funktsioonid

- Vahelduvvoolutoitega ühendamise prioriteetahelaga toide
- Kolmeastmeline aku kaitse sõiduki aku kaitsmiseks
- Temperatuurinäidikuga ekraan ühikutega °C ja °F
- Temperatuuri reguleerimine 1 °C (1 °F) astmetega
- Sisseehitatud WiFi ja Bluetoothi funktsioon, seega on seade rakenduse abil juhitav
- Kokkupandavad kandesangad
- USB-laadija teisaldatavatele seadmetele, nt mobiiltelefonidele
- Eemaldatav traatkorv
- **Ainult CFX3 55IM:** jäämasin

6.2 Juht- ja näiduelemendid

Kaane kinnitus: joonis 2 1, lehekülg 3

Juhtpaneel (joonis 3, lehekülg 4)

Pos.	Tähistus	Selgitus
1		Nupu lühike vajutus lülitab jahutusseadme sisse Nupu vajutamine kolme sekundi vältel lülitab jahutusseadme välja Eelmisesse menüüsse naasmine
2	Ekraan	Kuvab teavet ac : vahelduvvoolutoide on ühendatud dcv : alalisvoolutoide on ühendatud  : Bluetooth on aktiveeritud  : WiFi on aktiveeritud  : ekraan on lukus  : kompressor töötab  : jäämasin töötab (ainult CFX3 55IM)
3		Vajutage nuppu  , et ülespoole liikuda või valitud väärtust suurendada. Vajutage nuppu  , et allapoole liikuda või valitud väärtust vähendada. Vajutage nuppe  ja  korraga 3 s, et ekraani lukustada või lukust avada.
4		Vajutage menüü valimiseks või valitud väärtuse salvestamiseks.

Ühenduspesad (joonis 4, lehekülg 4)

Pos.	Tähistus
1	Vahelduvvoolutoite ühenduspesa
2	Alalisvoolutoite ühenduspesa
3	Alalisvoolukaitsme pesa
4	Vahelduvvoolukaitsme pesa

7 Käitamine

Toidu raiskamise vältimiseks lähtuge järgmistest juhistest.

- Hoidke temperatuuri võimalikult ühtlasena. Avage jahutuskasti nii sageli ja nii kaua, kui vaja. Paigutage toiduained nii, et õhk saaks nende ümber liikuda.
- Reguleerige temperatuuri vastavalt toiduainete hulgale ja liigile.
- Toiduained võivad kergesti lõhnu või maitseid külge võtta või eraldada. Hoidke toiduaineid alati kaetuna või kinnistes anumates/pudelites.

7.1 Enne esmakordset kasutamist



MÄRKUS

Enne uue jahutusseadme esmakordset käivitamist peaksite selle hügieeni tagamiseks niiske lapi abil seest ja väljast puhastama (vt ka peatükk „Puhastamine ja hooldamine“ leheküljel 577).

7.2 Energiasääst

- Valige hästi õhutatud koht, kuhu ei paista otsest päikesevalgust.
- Laske soojal toidul enne jahutusseadmesse asetamist jahtuda.
- Ärge avage jahutusseadet sagedamini kui vaja.
- Ärge avage jahutusseadet sagedamini kui vaja.
- Kui jahutusseadmel on korv: energiakulu optimeerimiseks hoidke korvi samas asendis, nagu see oli tarnimisel.
- Kontrollige regulaarselt, kas kaane tihend asetub õigesti oma kohale.

7.3 Kaane avamise suuna vahetamine

CFX3 55, CFX3 55IM, CFX3 100

- ▶ Toimige, nagu näidatud (joonis **5**, lehekülg 5).

CFX3 75DZ, CFX3 95DZ

- ▶ Toimige, nagu näidatud (joonis **6**, lehekülg 6).

7.4 Jahutusseadme ühendamine



TÄHELEPANU! Kahjustuste oht

- Seadme kaitsmiseks on kaasasoleval alalisvoolukaablil pistiku sees kaitse. **Ärge** eemaldage kaitsmega alalisvoolupistikut. Kasutage ainult kaasasolevat alalisvoolukaablit.
- Enne aku ühendamist kiirloomiseseadmega lahutage jahutusseade ja muud tarbijad aku küljest. Liigpinge võib seadme elektroonikat kahjustada.

Akuga ühendamine

- Toimige, nagu näidatud (joonis **7**, lehekülg 7).

Sisseehitatud alalisvooluühenduse pikenduse abil ühendamine (ainult CFX3 100)

- Toimige, nagu näidatud (joonis **8**, lehekülg 8).

Vahelduvvoolutoitega ühendamine



OHT! Elektrilöögi oht

- Kunagi ärge katsuge pistikuid ja lüliteid märgade kätega või kui sate märjal pinnal.
- Kui kasutate jahutusseadet veesõiduki pardal vahelduvvoolutoitega, peate paigaldama vahelduvvoolutoiteallika ja jahutusseadme vahele jääkvoolu lahküliti. Küsige nõu vastava väljaõppega tehnikult.

- Toimige, nagu näidatud (joonis **9**, lehekülg 9).

7.5 Jahutusseadme kasutamine



TÄHELEPANU! Ülekuumenemise oht

Alati veenduge, et ventilatsioon oleks piisav ning töö ajal tekkiv soojus saaks hajuda. Ärge katke ventilatsiooniavasid kinni. Veenduge, et seade on seintest ja teistest objektidest piisavalt kaugel, et õhk saaks ringelda.



MÄRKUS

Akutoite kasutamise korral lülitub ekraan automaatselt välja, kui aku pinge on madal.

- Jahutusseadme sisselülitamine: joonis **10**, lehekülg 9
- Jahutusseadme väljalülitamine: joonis **11**, lehekülg 10

7.6 Ekraani kasutamine



Ekraaninäidud (joonis **12**, lehekülg 10)

Pos.	Tähistus
A	Ooterežiim
B	Tühikäik
C	Lukus

Ekraani ülevaade: joonis **13**, lehekülg 11

Menüüdes liikumine

Esiletõstetud menüü on valitud.



- ▶ Vajutage nuppu , et ülespoole liikuda.
- ▶ Vajutage nuppu , et allapoole liikuda.

Menüü valimine

- ▶ Vajutage nuppu , et soovitud menüü valida.

Seadete muutmine



Esiletõstetud väärtus või seade on valitud.

- ▶ Vajutage nuppu , et valitud väärtust suurendada või eelmine seade valida.
- ▶ Vajutage nuppu , et valitud väärtust vähendada või järgmine seade valida.

Eelmisesse menüüsse naasmine

- ▶ Vajutage nuppu , et salvestamata eelmisesse menüüsse naasta.

7.7 Ekraani lukustamine / lukust avamine

- ▶ Vajutage nuppe  ja  korraga 3 s, et ekraani lukustada või lukust avada (joonis **14**, lehekülg 11).

7.8 Temperatuuriühiku valimine

- Toimige, nagu näidatud (joonis **15**, lehekülg 11).

7.9 Temperatuuri seadistamine



TÄHELEPANU! Liiga madalast temperatuurist tingitud kahjustuste oht

Pange jahutusseadmesse ainult selliseid esemeid, mis sobivad valitud temperatuuril jahutamiseks.

- Toimige, nagu näidatud (joonis **16**, lehekülg 12).

7.10 Aku kaitse kasutamine

Seadmel on kolmeastmeline aku kaitse. Aku kaitse aitab vältida liigset tühjenemist, kui seade on sõiduki käivitusakuga ühendatud või maksimeerib toiteaku kasutamist.

Kui jahutusseadme kasutamise ajal on sõiduki süüde välja lülitatud, lülitub jahutusseade automaatselt välja kohe, kui toitepinge langeb seatud tasemest madalamaks. Jahutusseade lülitub uuesti sisse, kui aku on uuesti taaskäivitamise pingetasemele laetud.



TÄHELEPANU! Kahjustuste oht

Kui aku kaitse on seadme välja lülitanud, ei laeta akut enam täiesti täis. Vältige korduvat käivitamist. Veenduge, et aku oleks uuesti laetud.



MÄRKUS

Kui jahutusseade töötab käivitusaku pealt, valige aku kaitserežiim MEDIUM või HIGH. Kui jahutusseade on toiteakuga ühendatud, sobib kasutada aku kaitserežiimi LOW.

- Toimige, nagu näidatud (joonis **17**, lehekülg 13).

7.11 Ekraani heleduse reguleerimine

- Toimige, nagu näidatud (joonis **18**, lehekülg 13).

7.12 Kambrite sisse- või väljalülitamine (ainult CFX 3 75DZ, CFX 3 95DZ)

Saate aktiveerida tsoonid eraldi või mõlemad korraga.

- Toimige, nagu näidatud (joonis **19**, lehekülg 14).

7.13 Jäämasina kasutamine (ainult CFX 3 55IM)



MÄRKUS

- Olenemata põhikambris seatud temperatuurist on jäämasina tsoon loodud jääkuubikute valmistamiseks, kui jäämasin on sisse lülitatud.
- Jahutusseadme energiatarbimine on suurem, kui jäämasin on sisse lülitatud. Seetõttu peaksite jäämasina välja lülitama, kui te seda ei vaja.
- Jäämasina tehaseseadistus on VÄLJAS.

- Toimige, nagu näidatud (joonis **20**, lehekülg 14).

Jääkuubikuvormide veega täitmine

1. Eemaldage jääkuubikuvormid (joonis **21** 1, lehekülg 15) jäämasina korpusest (joonis **21** 2, lehekülg 15).
2. Eemaldage jääkuubikuvormide kaaned, täitke vormid puhta veega ja pange kaaned peale tagasi, jälgides, et need oleks üleni tihedalt kinni.
3. Paigutage jääkuubikuvormid jäämasinakorpusesse tagasi ja sulgege kaas.



MÄRKUS

Kui jääkuubikuvormide alla on vett tilkunud, kuivatage see ära. See vähendab jää teket vormide all ja muudab eemaldamise lihtsamaks.

Jääkuubikute eemaldamine

- Avage jäämasina korpuse kaas ja tõstke jääkuubikuvormide esiosa alla.



MÄRKUS

Suure niiskuse korral eemaldamisel võib olla vaja rakendada kahe käe jõudu, kui jääkuubikuvormid on alt kinni külmunud.

- Eemaldage jääkuubikuvormide kaaned ja pöörake vormid ümber, et kuubikud välja võtta.

Jäämasina korpuse eemaldamine

Jäämasina korpuse saab eemaldada puhastamiseks või jahutusseadmes lisaruumi saamiseks siis, kui jäämasinat ei kasutata.

- ▶ Tõstke korpust ühelt poolt, kuni kõrv vabaneb, seejärel eemaldage.
- ▶ Uuesti paigaldamiseks toimige vastupidises järjekorras, surudes kõrvad alla, et need saaksid fikseeruda.

Nõuanded jäämasina kasutamiseks

- Jäämasin valmistab jääkuubikuid kiiresti mitu tundi pärast sisselülitamist ja seejärel lülitub jää säilitamise režiimile, et energiatarbimist vähendada. Kui teil on kiiresti mitu partiid jääkuubikuid vaja, lülitage jäämasin välja ja uuesti sisse, et see lülituks taas kiirele jääkuubikute valmistamise režiimile. Vajaduse korral korrake.
- Põhikambri madalat külmutustemperatuuri ei pruugi olla võimalik hoida, kui ümbritsev temperatuur on kõrge ja jäämasin on sisse lülitatud.

Jäämasina puhastamine ja kuivatamine

- ▶ Kui te jäämasinat ei kasuta, puhastage ja kuivatage jääkuubikuvormid ja jäämasina sisemus, et hallituse teket vältida.
- ▶ Kui jäämasinat ei ole pikka aega kasutatud, puhastage jääkuubikuvormid enne kasutamist õrnatoimelise nõudepesuvahendi lahusega ja loputage puhta veega.

7.14 CFX3 rakenduse allalaadimine

Jahutusseadet saab jälgida ja juhtida ühilduvasse seadmesse installitud rakendusega Bluetoothi või WiFi kaudu.

- ▶ Laadige CFX3 rakendus alla App Store'ist või Google Playst.



Pange tähele, et CFX3 rakendus ei pruugi teie riigis saadaval olla.

7.15 Bluetooth-ühenduse loomine ja rakenduse ühendamine

Jahutusseadet saab Bluetoothi kaudu jälgida ja juhtida. Selleks peate jahutusseadme Bluetooth-seadmega siduma.

**MÄRKUS**

- Siduda tuleb CFX3 rakenduses, mitte seadme seadetes.
- Bluetooth-ühenduse jaoks ei ole parooli vaja.

► Toimige, nagu näidatud (joonis **22**, lehekülg 15).

7.16 WiFi-ühenduse loomine ja rakenduse ühendamine

Jahutusseadet saab otse jahutusseadmega ühendatud WiFiga või WiFi-võrgu kaudu jälgida ja juhtida.

- WiFi sisselülitamiseks toimige, nagu näidatud (joonis **23**, lehekülg 16).
- Otse jahutusseadmega ühendatud WiFi jaoks avage seadme seaded ja valige oma jahutusseade.
 - Jahutusseadme WiFi nime algus on „CFX3”.
 - Eelseatud parool on **00000000**.
 - WiFi nime ja parooli saate CFX3 rakenduses isikupärastada.

**MÄRKUS**

WiFi-võrgu kaudu ühenduse loomiseks avage rakenduse seadetes menüü Network connection (Võrguühendus).

7.17 Seadme CFX nime ja parooli muutmine rakenduses

- Seadme CFX nime saate rakenduses isikupärastada.
 - Sama nimi kehtib nii Bluetoothi kui ka WiFi jaoks.
 - Rakenduses saate ka parooli isikupärastada – see kehtib ainult WiFi jaoks.
- Valige rakenduse seadetes menüü „CFX name and password” (Seadme CFX nimi ja parool).

7.18 Rakenduse parooli lähtestamine (ainult WiFi)

Saate rakenduse parooli tehaseseadistusele **00000000** lähtestada.

► Toimige, nagu näidatud (joonis **23**, lehekülg 16).

7.19 Tehaseseadistustele lähtestamine

Lähtestamise funktsioon taastab kõik ekraanil kuvatavad menüüd ja rakenduse väljad algsetele tehaseseadistustele.

► Toimige, nagu näidatud (joonis **24**, lehekülg 16).

7.20 USB-pesa toite jaoks

USB-pesa kaudu saate laadida väikseid seadmeid, nagu mobiiltelefone ja mp3-mängijaid.



MÄRKUS

Veenduge, et USB-pessa ühendatud väike seade sobiks kasutamiseks pingega 5 V / 2 A.

► Toimige, nagu näidatud (joonis **26**, lehekülg 17).

7.21 Jahutusseadme sulatamine

Niiskus võib jahutusseadme sisemusse või aurustile härmatist tekitada. See vähendab jahutusvõimsust. Selle vältimiseks sulatage seadet aegsasti.



TÄHELEPANU! Kahjustuste oht

Kunagi ärge kõvu või teravaid tööriistu jää või kinnikülmunud toidu eemaldamiseks.

Jahutusseadme sulatamiseks toimige järgmiselt.

1. Võtke jahutusseadmest kõik asjad välja.
2. Vajaduse korral pange need teise jahutusseadmesse, et need jahedad püsiksid.
3. Lülitage seade välja;
4. Jätke kaas lahti.
5. Pühkige sulamisvesi ära.

7.22 Vahelduvvoolukaitsme vahetamine



OHT! Elektrilöögi oht

Enne seadme kaitsme vahetamist tuleb toide ja ühenduskaabel lahutada.

1. Lahutage seadme toide.
2. Tõmmake ühenduskaabel välja.
3. Kangutage kaitse (joonis **4** 4, lehekülg 4) kruvikeeraja abil välja.
4. Asendage defektne klaaskaitse uuega, mis on sama tüüpi ja sama suurusega (kiirkaits, 4 A, 250 V).
5. Vajutage kaitse tagasi korpusesse.
6. Ühendage seadme toide uuesti.

7.23 Alalisvoolukaitsme vahetamine

1. Kangukate kaitsme kate (joonis **4** 3, lehekülg 4) kruvikeeraja abil välja.
2. Pöörake kaitsme kate ümber ja eemaldage defektne lehtkaitse konksu abil.
3. Lükake sisse uus sama tüüpi ja sama suurusega kaitse.
4. Pange kaitsme kate tagasi.

7.24 Alalisvoolu-pistikukaitsme vahetamine

1. Asendage defektne kaitse uuega, mis on sama tüüpi ja sama suurusega.
2. Toimige, nagu näidatud (joonis **27**, lehekülg 17).

7.25 Valgustuse trükkplaadi vahetamine



TÄHELEPANU! Kahjustuste oht

Ohtlike olukordade vältimiseks võib lampi vahetada ainult tootja, hooldustehnik või samalaadse kvalifikatsiooniga isik.

8 Puhastamine ja hooldamine



TÄHELEPANU! Kahjustuste oht

- Ärge kunagi puhastage jahutusseadet voolava vee all või seebivees.
- Ärge kasutage puhastamiseks abrasiivseid puhastusvahendeid ega kõvasid esemeid, sest need võivad jahutusseadet kahjustada.

- ▶ Puhastage jahutusseadet aeg-ajalt seest ja väljast niiske lapiga.
- ▶ Jälgige, et seadme õhu sisend- ja väljundavadel ei oleks tolmu ega mustust; see võimaldab seadmel soojust ära juhtida ning aitab ennetada kahjustusi.

9 Tõrkeotsing

Tõrge	Võimalik põhjus	Soovitav abinõu
Seade ei tööta (alalisvoolurežiim, süüde sees).	Alalisvoolu-pistikupesas puudub pinge.	➤ Enamiku sõidukite puhul peab süüde sisse lülitama, et vahelduvvoolu-pistikupesas oleks pinge olemas.
	Alalisvoolupesaga on määratud. See põhjustab elektrikontakti puudulikkuse.	➤ Kui seadme pistik muutub alalisvoolupesas väga soojaks, tuleb alalisvoolupesaga puhastada või pistik ei ole õigesti ühendatud.
	Alalisvoolupistiku kaitse on läbi.	➤ Vahetage alalisvoolupistiku kaitse välja, vt peatükk „Alalisvoolu-pistiku kaitse vahetamine“ leheküljel 577.
	Seadme alalisvoolu kaitse on läbi.	➤ Vahetage seadme alalisvoolukaitse, vt peatükk „Alalisvoolukaitse vahetamine“ leheküljel 577.
	Sõiduki kaitse on läbi põlenud.	➤ Vahetage sõiduki alalisvoolupesaga kaitse välja. Vaadake sõiduki kasutusjuhendit.
Seade ei tööta (vahelduvvoolurežiim).	Vahelduvvoolupesaga puudub pinge.	➤ Proovige mõnda teist pistikupesaga kasutada.
	Seadme vahelduvvoolukaitse on läbi.	➤ Vahetage seadme vahelduvvoolukaitse, vt peatükk „Vahelduvvoolukaitse vahetamine“ leheküljel 576.
	Sisesehitatud vahelduvvooluadapter on rikkis.	➤ Seda võib remontida ainult volitatud töökoda.
Ekraan ei reageeri klahvivajutustele.	Ekraan on lukus.	➤ Ekraani lukustuse avamiseks vt peatükk „Ekraani lukustamine / lukustamine“ leheküljel 571.
Seadet ei saa rakendusega juhtida.	Bluetooth- või WiFi-ühendus puudub.	➤ Ühendage Bluetoothiga, vt peatükk „Bluetooth-ühenduse loomine ja rakenduse ühendamine“ leheküljel 574 või ühendage WiFi, vt peatükk „WiFi-ühenduse loomine ja rakenduse ühendamine“ leheküljel 575.
Ekraanil kuvatakse häireteade või hoiatuskood.	–	➤ Vt allolevat tabelit.

Häireteated

Nt vt joonis **25** A, lehekülg 16.

Häireteade	Tähistus	Võimalik põhjus	Soovitav abinõu
!ALERT - Lid open > 3 min	Kaas on olnud avatud kauem kui 3 minutit	<ul style="list-style-type: none"> • Kaas ei ole korralikult kinni • Sisemine tõrge 	<ul style="list-style-type: none"> ▶ Kontrollige, kas kaas on korralikult kinni ▶ Vajalik on ülevaatus volitatud töökojas
!ALERT - Voltage low	Seade ei tööta alalisvooluga, kuna pinge on madal	<ul style="list-style-type: none"> • Ebapiisav toitepinge • Aku pinge on liiga madal • Seatud aku kaitseaste on liiga kõrge 	<ul style="list-style-type: none"> ▶ Kontrollige pingelangust aku ja pistikupesa vahel ning vajaduse korral suurendage juhtme läbimõõtu ▶ Testige akut ja vajaduse korral laadige ▶ Valige madalam aku kaitseaste
	Seade ei tööta alalisvooluga, kuna pinge on ebanormaalselt kõrge > 31,5 V (ebatõenäoline juhtum – ainult elektroonika kaitseks – kasutab sama häireteadet nagu eespool nimetatud madala pingepuhul)	<ul style="list-style-type: none"> • Valede andmetega alalisvoolutoitepinge • Vale toitepinge • Sisemine tõrge 	<ul style="list-style-type: none"> ▶ Veenduge, et alalisvoolupinge vastaks CFX3 tooteandmete sildil märgitule ▶ Kontrollige alalisvoolutoitepinget ja vajaduse korral parandage või vahetage ▶ Vajalik on ülevaatus volitatud töökojas

Hoiatuskoodid

Nt vt joonis **25** B, lehekülg 16.

Hoiatuskood	Tõrge	Võimalik põhjus	Soovitav abinõu
!HOIATUS 32	Ventilaatori liigvool	Sisemine tõrge.	➤ Lülitage seade vähemalt 5 minutiks välja, seejärel taaskäivitage. Kui probleem püsib, on vajalik ülevaatus volitatud töökojas
!HOIATUS 33	Kompressori käivitumine ebaõnnestus		
!HOIATUS 34	Kompressori kiirus on väike	<ul style="list-style-type: none"> • Ümbritsev temperatuur on kõrge 	➤ Lülitage seade vähemalt 30 minutiks välja või viige jahedamasse kohta, seejärel taaskäivitage
!HOIATUS 35	Kontrolleril liiga kõrge temperatuur	<ul style="list-style-type: none"> • Ventilaator on blokeeritud või selle ümber pole piisavalt vaba ruumi • Sisemine tõrge 	➤ Vabastage ventilaator Vajalik on ülevaatus volitatud töökojas
!HOIATUS 01	NTC avatud ahel SZ ja DZ LARGE	Sisemine tõrge	Vajalik on ülevaatus volitatud töökojas
!HOIATUS 11	NTC avatud ahel DZ SMALL		
!HOIATUS 02	NTC lühis SZ ja DZ LARGE		
!HOIATUS 12	NTC lühis DZ SMALL		
!HOIATUS 09	DZ klapi või jäämasina klapi rike		➤ Lülitage seade vähemalt 1 minutiks välja, seejärel taaskäivitage. Kui probleem püsib, on vajalik ülevaatus volitatud töökojas
!HOIATUS 03/43	Sideviga.		

10 Garantii

Kehtib seadusega ettenähtud garantii. Kui toode on defektne, võtke ühendust edasimüüjaga või tootja kohaliku filiaaliga (vaadake dometic.com/dealer).

Remondi- ja garantiitööde tegemiseks lisage alljärgnevad dokumendid, kui toote meile saadate:

- Ostukuupäevaga arve koopia
- Kaebuse põhjus või vea kirjeldus

Pange tähele, et kui parandate ise või lasete mittekutselisel parandajal seda teha, võib see ohutust mõjutada ja garantii kehtetuks muuta.

11 Utiliseerimine



HOIATUS! Laste kinnijäämise oht

Enne vana jahutusseadme jäätmekäitlusse andmist tehke järgmist.

- Võtke kaas seadme küljest ära.
- Jätke korvid seadmesse, nii et lapsed ei saaks sisse pugeda.

Pakkematerjali ringlussevõtt



- Kui võimalik, pange pakkematerjal vastavasse ringlussevõetava prügi kasti.

Integreeritud akude, tavaliste akude ja valgusallikatega toodete ringlussevõtt



- Kui toode sisaldab integreeritud akusid, tavalisi akusid või valgusallikaid, siis neid ei pea enne jäätmekäitlusse andmist eemaldama.
- Kui soovite toote utiliseerida, küsige oma kohalikust jäätmekäitlusettevõttest või -spetsialistilt üksikasjaliku, kuidas seda kehtivate jäätmekäitluseeskirjade järgi teha.
- Toote saab jäätmekäitlusse anda tasuta.

12 Tehnilised andmed



MÄRKUS

Jaotises „Jahutusvõimsus“ näidatud miinimumtemperatuuri ei ole võimalik saavutada, kui ümbritsev temperatuur on kõrgem kui 32 °C (90 °F) mudelitel CFX3 25/35/45/55/55IM/100 või ümbritsev temperatuur on kõrgem kui 30 °C (86 °F) mudelitel CFX3 75DZ/95DZ (seadke väike -22 °C / suur +4 °C).

Test/sertifikaadid:



	CFX3 25	CFX3 35
Ühenduspinge:	12/24 V $\overline{=}$ 100 – 240 V \sim	
Nimivool:	12 V $\overline{=}$: 6,5 A 24 V $\overline{=}$: 3,2 A 100 V \sim : 0,90 A 240 V \sim : 0,38 A	12 V $\overline{=}$: 7,5 A 24 V $\overline{=}$: 3,3 A 100 V \sim : 0,94 A 240 V \sim : 0,39 A
Jahutusvõimsus:	+20 °C kuni -22 °C (+68 °F kuni -8 °F)	
Kliimaklass:	N, T	

	CFX3 25	CFX3 35
Ümbritsev temperatuur:	+16 °C kuni +43 °C (+61 °F kuni +110 °F)	
USB-laadimispesa:	5 V $\overline{=}$, 2 A	
Sagedusala:	WiFi: 2412 MHz – 2472 MHz / 2422 MHz – 2462 MHz Bluetooth/BLE: 2402 MHz – 2480 MHz	
Sagedusriba (WiFi):	2,4 GHz	
Raadiosignaali väljundvõimsus:	WiFi: 16,62 dBm (802.11b); 16,23 dBm (802.11g); 16,45 dBm (802.11n20); 16,02 dBm (802.11n40). Bluetooth: 8,31 dBm Bluetooth LE: 6,67 dBm	
Külmaaine kogus:	32 g	38 g
CO ₂ ekvivalent:	0,046 t	0,054 t
Globaalse soojenemise potentsiaal (GSP):	1430	
Möödud (L x S x K) mm (koos san-gadega):	342 x 569 x 420	398 x 694 x 407
Kaal:	12,7 kg	16,9 kg

	CFX3 45	CFX3 55
Ühenduspinge:	12/24 V=== 100 – 240 V~	
Nimivool:	12 V===: 8,2 A 24 V===: 3,5 A 100 V~: 0,96 A 240 V~: 0,40 A	12 V===: 8,7 A 24 V===: 3,7 A 100 V~: 0,98 A 240 V~: 0,41 A
Jahutusvõimsus:	+20 °C kuni –22 °C (+68 °F kuni –8 °F)	
Kliimaklass:	N, T	
Ümbritsev temperatuur:	+16 °C kuni +43 °C (+61 °F kuni +110 °F)	
USB-laadimispesa:	5 V===, 2 A	
Sagedusala:	WiFi: 2412 MHz – 2472 MHz / 2422 MHz – 2462 MHz Bluetooth/BLE: 2402 MHz – 2480 MHz	
Sagedusriba (WiFi):	2,4 GHz	
Raadiosignaali väljundvõimsus:	WiFi: 16,62 dBm (802.11b); 16,23 dBm (802.11g); 16,45 dBm (802.11n20); 16,02 dBm (802.11n40). Bluetooth: 8,31 dBm Bluetooth LE: 6,67 dBm	
Külmaaine kogus:	42 g	45 g
CO ₂ ekvivalent:	0,060 t	0,064 t
Globaalse soojenemise potentsiaal (GSP):	1430	
Möödud (L x S x K) mm (koos san-gadega):	398 x 694 x 476	720 x 455 x 480
Kaal:	18,7 kg	20,4 kg

	CFX3 55IM	CFX3 75DZ	CFX3 95DZ
Ühenduspinge:	12/24 V=== 100 – 240 V~		
Nimivool:	12 V===: 8,9 A 24 V===: 3,8 A 100 V~ : 1,00 A 240 V~ : 0,42 A	12 V===: 9,6 A 24 V===: 4,2 A 100 V~ : 1,12 A 240 V~ : 0,47 A	12 V===: 10,4 A 24 V===: 4,6 A 100 V~ : 1,22 A 240 V~ : 0,51 A
Jahutusvõimsus:	+20 °C kuni –22 °C (+68 °F kuni –8 °F)		
Kliimaklass:	N, T		
Ümbritsev temperatuur:	+16 °C kuni +43 °C (+61 °F kuni +110 °F)		
USB-laadimispesa:	5 V===, 2 A		
Sagedusala:	WiFi: 2412 MHz – 2472 MHz / 2422 MHz – 2462 MHz Bluetooth/BLE: 2402 MHz – 2480 MHz		
Sagedusriba (WiFi):	2,4 GHz		
Raadiosignaali väljundvõimsus:	WiFi: 16,62 dBm (802.11b); 16,23 dBm (802.11g); 16,45 dBm (802.11n20); 16,02 dBm (802.11n40). Bluetooth: 8,31 dBm Bluetooth LE: 6,67 dBm		
Külmaaine kogus:	45 g	59 g	67 g
CO ₂ ekvivalent:	0,064 t	0,084 t	0,096 t
Globaalse soojenemise potentsiaal (GSP):	1430		
Möödud (L x S x K) mm (koos san-gadega):	720 x 455 x 480	892 x 495 x 472	962 x 530 x 472
Kaal:	21,3 kg	27,8 kg	29,8 kg

	CFX3 100
Ühenduspinge:	12/24 V=== 100 – 240 V~
Nimivool:	12 V===: 10,8 A 24 V===: 4,8 A 100 V~: 1,28 A 240 V: 0,53 A
Jahutusvõimsus:	+20 °C kuni –22 °C (+68 °F kuni –8 °F)
Kliimaklass:	N, T
Ümbritsev temperatuur:	+16 °C kuni +43 °C (+61 °F kuni +110 °F)
USB:	5 V===, 2 A
Sagedusala:	WiFi: 2412 MHz – 2472 MHz / 2422 MHz – 2462 MHz Bluetooth/BLE: 2402 MHz – 2480 MHz
Sagedusriba (WiFi):	2,4 GHz
Raadiosignaali väljundvõimsus:	WiFi: 16,62 dBm (802.11b); 16,23 dBm (802.11g); 16,45 dBm (802.11n20); 16,02 dBm (802.11n40). Bluetooth: 8,31 dBm Bluetooth LE: 6,67 dBm
Külmaaine kogus:	60 g
CO ₂ ekvivalent:	0,086 t
Globaalse soojenemise potentsiaal (GSP):	1430
Mõõdud (L x S x K) mm (koos san-gadega):	962 x 530 x 472
Kaal:	29,6 kg

Jahutusvedelikukontuuris on R134a.

See toode sisaldab fluoritud kasvuhoonegaase.

Jahutusmoodul on hermeetiliselt tihendatud.

Seadmete Dometic CFX3 25 kuni CFX3 100 raadioseadmed vastavad direktiivi 2014/53/EL nõuetele. Seadme vastavusdeklaratsiooni leiate aadressilt documents.dometic.com.

Παρακαλούμε να διαβάσετε προσεκτικά το παρόν έγγραφο και να ακολουθήσετε όλες τις οδηγίες, τους κανονισμούς και τις προειδοποιήσεις που περιλαμβάνονται στο εγχειρίδιο αυτού του προϊόντος, έτσι ώστε να διασφαλίζεται πάντοτε η σωστή εγκατάσταση, χρήση και συντήρηση του προϊόντος. Αυτές οι οδηγίες ΠΡΕΠΕΙ πάντοτε να συνοδεύουν το προϊόν.

Με τη χρήση του προϊόντος επιβεβαιώνετε δια του παρόντος ότι έχετε διαβάσει προσεκτικά όλες τις οδηγίες, τους κανονισμούς και τις προειδοποιήσεις καθώς και ότι έχετε κατανοήσει και αποδέχεστε να τηρήσετε τους όρους και τις προϋποθέσεις που ορίζονται στο παρόν έγγραφο. Συμφωνείτε να χρησιμοποιείτε αυτό το προϊόν μόνο για τον προβλεπόμενο σκοπό και την προβλεπόμενη χρήση, πάντοτε σύμφωνα με τις οδηγίες, τους κανονισμούς και τις προειδοποιήσεις που ορίζονται στο παρόν εγχειρίδιο προϊόντος καθώς και σύμφωνα με όλους τους ισχύοντες νόμους και κανονισμούς. Σε περίπτωση μη ανάνηψης και τήρησης των οδηγιών και των προειδοποιήσεων που ορίζονται στο παρόν έγγραφο, ενδέχεται να προκληθούν τραυματισμοί σε εσάς τον ίδιο και σε τρίτους, ζημιά στο προϊόν σας ή υλικές ζημιές σε άλλες ιδιοκτησίες στο άμεσο περιβάλλον. Αυτό το εγχειρίδιο προϊόντος, συμπεριλαμβανομένων των οδηγιών, των κανονισμών, των προειδοποιήσεων και των σχετικών εγγράφων, ενδέχεται να υποβληθεί σε τροποποιήσεις και ενημερώσεις. Για τις ενημερωμένες πληροφορίες προϊόντος, επισκεφθείτε την ηλεκτρονική διεύθυνση documents.domestic.com.

Περιεχόμενα

1	Επεξήγηση των συμβόλων	587
2	Υποδείξεις ασφαλείας	588
3	Περιεχόμενα συσκευασίας	592
4	Προαιρετικά εξαρτήματα	592
5	Προβλεπόμενη χρήση	593
6	Περιγραφή λειτουργίας	594
7	Λειτουργία	596
8	Καθαρισμός και συντήρηση	607
9	Αντιμετώπιση βλαβών	608
10	Εγγύηση	612
11	Απόρριψη	613
12	Τεχνικά χαρακτηριστικά	613

1 Επεξήγηση των συμβόλων



ΚΙΝΔΥΝΟΣ!

Οδηγία ασφαλείας: Καταδεικνύει μια επικίνδυνη κατάσταση, η οποία εάν δεν αποτραπεί, θα προκληθεί θανατηφόρο ατύχημα ή σοβαρός τραυματισμός.

**ΠΡΟΕΙΔΟΠΟΙΗΣΗ!**

Οδηγία ασφαλείας: Καταδεικνύει μια επικίνδυνη κατάσταση, η οποία εάν δεν αποτραπεί, μπορεί να προκληθεί θανατηφόρο ατύχημα ή σοβαρός τραυματισμός.

**ΠΡΟΦΥΛΑΞΗ!**

Οδηγία ασφαλείας: Καταδεικνύει μια επικίνδυνη κατάσταση, η οποία εάν δεν αποτραπεί, μπορεί να προκληθεί μικρής ή μέτριας σοβαρότητας τραυματισμός.

**ΠΡΟΣΟΧΗ!**

Καταδεικνύει μια κατάσταση, η οποία εάν δεν αποτραπεί, μπορεί να προκληθούν υλικές ζημιές.

**ΥΠΟΔΕΙΞΗ**

Συμπληρωματικά στοιχεία για τον χειρισμό του προϊόντος.

2 Υποδείξεις ασφαλείας



ΚΙΝΔΥΝΟΣ! Η μη τήρηση αυτών των προειδοποιήσεων έχει ως αποτέλεσμα την πρόκληση θανάτου ή σοβαρού τραυματισμού.

Κίνδυνος ηλεκτροπληξίας

- Κατά την εκκίνηση: Εάν η συσκευή τροφοδοτείται με ρεύμα από το ηλεκτρικό δίκτυο, βεβαιωθείτε οπωσδήποτε ότι η τροφοδοσία ηλεκτρικού ρεύματος προστατεύεται μέσω διάταξης προστασίας ρεύματος διαρροής (RCD), ασφαλειοδιακόπτη ρεύματος διαρροής (RCCB) ή διακόπτη κυκλώματος βλάβης γείωσης (GFCI). Η εγκατάσταση, ειδικά σε χώρους με πιθανώς αυξημένη υγρασία, πρέπει να πραγματοποιείται σύμφωνα με όλους τους σχετικούς κανονισμούς εγκατάστασης.
- Μην πιάνετε τυχόν εκτεθειμένα καλώδια με γυμνά χέρια. Αυτό ισχύει κυρίως κατά τη λειτουργία στο ηλεκτρικό δίκτυο.
- Πριν από την έναρξη λειτουργίας της συσκευής, βεβαιωθείτε ότι το καλώδιο τροφοδοσίας και το φις είναι στεγνά.



ΠΡΟΕΙΔΟΠΟΙΗΣΗ! Η μη τήρηση αυτών των προειδοποιήσεων ενδέχεται να έχει ως αποτέλεσμα την πρόκληση θανάτου ή σοβαρού τραυματισμού.

Κίνδυνος ηλεκτροπληξίας

- Μη θέσετε σε λειτουργία τη συσκευή ψύξης, εάν παρουσιάζει εμφανείς ζημιές.
- Εάν προκληθεί ζημιά στο καλώδιο τροφοδοσίας της συσκευής ψύξης, το καλώδιο πρέπει να αντικατασταθεί με ένα κατάλληλο καλώδιο ή συγκρότημα τροφοδοσίας που διατίθεται από τον κατασκευαστή ή το τμήμα εξυπηρέτησης πελατών του, για να αποφευχθούν τυχόν κίνδυνοι ασφαλείας.
- Η επισκευή αυτής της συσκευής ψύξης επιτρέπεται να πραγματοποιείται μόνο από εξειδικευμένο τεχνικό προσωπικό. Σε περίπτωση μη ενδεδειγμένων επισκευών ενδέχεται να προκύψουν σοβαροί κίνδυνοι.
- Συνδέστε τη συσκευή σε πρίζες που διασφαλίζουν τη σωστή σύνδεση, ειδικά εάν η συσκευή πρέπει να είναι γειωμένη.

Κίνδυνος πυρκαγιάς

- Κατά την τοποθέτηση της συσκευής, βεβαιωθείτε ότι το καλώδιο τροφοδοσίας δεν μαγκώνεται ή υφίσταται ζημιά.
- Μην τοποθετείτε φορητά πολύπριζα ή φορητές μονάδες τροφοδοσίας στην πίσω πλευρά της συσκευής.
- Διατηρήστε τα ανοίγματα εξαερισμού στο περίβλημα της συσκευής ή στο σημείο εγκατάστασης ελεύθερα από τυχόν εμπόδια.
- Μη χρησιμοποιείτε μηχανικά αντικείμενα ή άλλα μέσα, για να επιταχύνετε τη διαδικασία απόψυξης, εκτός εάν συνιστώνται από τον κατασκευαστή για τον σκοπό αυτό.
- Μην ανοίγετε ή προκαλείτε ζημιά στο κύκλωμα ψυκτικού μέσου.
- Μη χρησιμοποιείτε ηλεκτρικές συσκευές στο εσωτερικό της συσκευής ψύξης, εκτός εάν συνιστώνται από τον κατασκευαστή για τον σκοπό αυτό.

Κίνδυνος για την υγεία

- Αυτή η συσκευή μπορεί να χρησιμοποιηθεί από παιδιά ηλικίας 8 ετών και επάνω και άτομα με μειωμένες φυσικές, αισθητηριακές ή πνευματικές ικανότητες ή με έλλειψη εμπειρίας και γνώσεων, εάν επιτηρούνται ή τους έχουν δοθεί οδηγίες σχετικά με τη χρήση της συσκευής με ασφαλή τρόπο και κατανοούν τους σχετικούς κινδύνους.

- Τα παιδιά ηλικίας 3 έως 8 ετών επιτρέπεται να τοποθετούν τρόφιμα στις συσκευές ψύξης και να βγάζουν τρόφιμα από αυτές.
- Τα παιδιά πρέπει να επιτηρούνται, για να διασφαλίζεται ότι δεν παίζουν με τη συσκευή.
- Ο καθαρισμός και η συντήρηση χρήστη δεν επιτρέπεται να πραγματοποιούνται από παιδιά χωρίς επιτήρηση.

Κίνδυνος έκρηξης

- Μην αποθηκεύετε στη συσκευή ψύξης εκρηκτικές ουσίες, όπως π.χ. φιάλες σπρέι με εύφλεκτο προωθητικό αέριο.



ΠΡΟΦΥΛΑΞΗ! Η μη τήρηση αυτών των συστάσεων ενδέχεται να έχει ως αποτέλεσμα την πρόκληση ελαφρού ή μέτριου τραυματισμού.

Κίνδυνος ηλεκτροπληξίας

- Βεβαιωθείτε πριν από τη θέση σε λειτουργία ότι το καλώδιο τροφοδοσίας και το βύσμα είναι στεγνά.
- Αποσυνδέστε τη συσκευή ψύξης από την τροφοδοσία ηλεκτρικού ρεύματος
 - Πριν από κάθε καθαρισμό και συντήρηση
 - Μετά από κάθε χρήση

Κίνδυνος για την υγεία

Για να αποφευχθεί τυχόν μόλυνση των τροφίμων, τηρήστε τις παρακάτω οδηγίες:

- Ελέγξτε εάν η ψυκτική ισχύς της συσκευής είναι κατάλληλη για την αποθήκευση των τροφίμων που πρέπει να ψυχθούν.
- Τα τρόφιμα θα πρέπει να διατηρούνται μόνο στην αρχική συσκευασία τους ή σε κατάλληλα δοχεία.
- Το παρατεταμένο άνοιγμα της συσκευής ψύξης μπορεί να προκαλέσει σημαντική αύξηση της θερμοκρασίας στους χώρους της συσκευής.
- Καθαρίζετε τακτικά τις επιφάνειες που μπορεί να έρθουν σε επαφή με τρόφιμα καθώς και τα προσβάσιμα συστήματα αποχέτευσης.

- Εάν η συσκευή παραμείνει άδεια για μεγάλα χρονικά διαστήματα:
 - Απενεργοποιήστε τη συσκευή.
 - Πραγματοποιήστε απόψυξη της συσκευής.
 - Καθαρίστε και στεγνώστε τη συσκευή.
 - Αφήστε το καπάκι ανοιχτό, για να αποτρέψετε τον σχηματισμό μούχλας μέσα στη συσκευή.



ΠΡΟΣΟΧΗ! Κίνδυνος πρόκλησης ζημιών

- Βεβαιωθείτε ότι η προδιαγραφή τάσης στην πινακίδα στοιχείων αντιστοιχεί στην υπάρχουσα τροφοδοσία ενέργειας.
- Συνδέστε τη συσκευή ψύξης μόνο ως εξής:
 - Με το καλώδιο σύνδεσης συνεχούς ρεύματος DC σε μια τροφοδοσία συνεχούς ρεύματος DC στο όχημα
 - Ή με το καλώδιο σύνδεσης εναλλασσόμενου ρεύματος AC σε μια τροφοδοσία εναλλασσόμενου ρεύματος AC
- Μην τραβάτε το φιν από το καλώδιο σύνδεσης για να το αποσυνδέσετε από την πρίζα.
- Εάν η συσκευή ψύξης είναι συνδεδεμένη σε μια πρίζα συνεχούς ρεύματος DC, αποσυνδέστε τη συσκευή ψύξης και τις λοιπές συσκευές κατανάλωσης ηλεκτρικού ρεύματος από την μπαταρία πριν από τη σύνδεση ενός ταχυφορτιστή.
- Εάν η συσκευή ψύξης είναι συνδεδεμένη σε μια πρίζα DC, αποσυνδέστε τη συσκευή ή απενεργοποιήστε την, όταν σβήνετε τον κινητήρα. Διαφορετικά η μπαταρία μπορεί να αποφορτιστεί.
- Η συσκευή ψύξης δεν είναι κατάλληλη για τη μεταφορά καυστικών ουσιών ή ουσιών που περιέχουν διαλύτες.
- Η μόνωση της συσκευής ψύξης περιέχει εύφλεκτο κυκλοπεντάνιο και απαιτεί ειδικές διαδικασίες απόρριψης. Παραδώστε τη συσκευή ψύξης στο τέλος του κύκλου ζωής της σε ένα κατάλληλο κέντρο ανακύκλωσης.
- Μην τοποθετείτε τη συσκευή ψύξης κοντά σε γυμνές φλόγες ή σε άλλες πηγές θερμότητας (θερμάστρες, άμεση ηλιακή ακτινοβολία, φούρνους αερίου κ.λπ.).

- **Κίνδυνος υπερθέρμανσης!**

Πρέπει να βεβαιώνεστε πάντοτε ότι υπάρχει χώρος τουλάχιστον 50 mm για τον αερισμό σε όλες τις πλευρές της συσκευής ψύξης. Διατηρήστε την περιοχή αερισμού ελεύθερη από αντικείμενα που μπορεί να εμποδίζουν τη ροή αέρα προς τα εξαρτήματα ψύξης.

Μη χρησιμοποιείτε ή αποθηκεύετε τη συσκευή ψύξης σε κλειστούς επιμέρους χώρους ή σε περιοχές με καθόλου ή ελάχιστη ροή αέρα.

- Μη γεμίζετε με υγρά ή πάγο το εσωτερικό δοχείο.
- Μη βυθίζετε ποτέ τη συσκευή ψύξης σε νερό.
- Προστατέψτε τη συσκευή ψύξης και τα καλώδια από τη θερμότητα και την υγρασία.
- Η συσκευή απαγορεύεται να εκτίθεται σε βροχή.

3 Περιεχόμενα συσκευασίας

Θέση στο σχ. 1, σελίδα 3	Ποσότητα	Περιγραφή
1	1	Ψυγείο
2	1	Καλώδιο σύνδεσης για σύνδεση DC
3	1	Καλώδιο σύνδεσης για σύνδεση AC

4 Προαιρετικά εξαρτήματα

Διαθέσιμος πρόσθετος εξοπλισμός (δεν περιλαμβάνεται στη συσκευασία παράδοσης):

Όνομασία	Κωδικός	Μοντέλο
Προστατευτικό κάλυμμα		
CFX3 25PC	9600028749	CFX3 25
CFX3 35PC	9600028455	CFX3 35
CFX3 45PC	9600028456	CFX3 45

Όνομασία	Κωδικός	Μοντέλο
CFX3 55PC	9600028457	CFX3 55 CFX3 55IM
CFX3 75PC	9600028458	CFX3 75DZ
CFX3 95PC	9600028459	CFX3 95DZ
CFX3 100PC	9600028460	CFX3 100
Συρόμενη βάση ψυγείου		
CFX3 SLD3545	9600028548	CFX3 35 CFX3 45
CFX3 SLD55	9600028549	CFX3 55 CFX3 55IM
CFX3 SLD75	9600028550	CFX3 75DZ
CFX3 SLD95100	9600028551	CFX3 95DZ CFX3 100
CFX3 app	–	Κατάλληλο για όλα τα μοντέλα
PLB40	9600012878	Κατάλληλο για όλα τα μοντέλα

Λάβετε υπόψη ότι η εφαρμογή CFX3 app ενδέχεται να μην είναι διαθέσιμη στη χώρα σας.

5 Προβλεπόμενη χρήση

Η συσκευή ψύξης είναι κατάλληλη για την ψύξη τροφίμων. Η συσκευή ψύξης έχει σχεδιαστεί για λειτουργία μέσω της τροφοδοσίας συνεχούς ρεύματος DC ενός οχήματος ή σκάφους, μέσω βοηθητικής μπαταρίας DC ή μέσω τροφοδοσίας εναλλασσόμενου ρεύματος AC.

Η συσκευή ψύξης ενδείκνυται για χρήση κάμπινγκ.

Η συσκευή ψύξης προορίζεται για οικιακή χρήση και παρόμοιες χρήσεις, όπως

- Χώροι κουζίνας προσωπικού σε καταστήματα, γραφεία και άλλα περιβάλλοντα εργασίας

- Αγροικίες
- Πελάτες σε ξενοδοχεία, μοτέλ και άλλα περιβάλλοντα οικιστικού τύπου
- Περιβάλλοντα τύπου πανσιόν
- Υπηρεσίες τροφοδοσίας για εκδηλώσεις και παρόμοιες χρήσεις μη λιανικής πώλησης

Αυτό το προϊόν είναι κατάλληλο μόνο για τον προβλεπόμενο σκοπό και την προβλεπόμενη χρήση σύμφωνα με αυτές τις οδηγίες.

Αυτό το εγχειρίδιο παρέχει πληροφορίες που είναι απαραίτητες για τη σωστή εγκατάσταση και χρήση του προϊόντος. Τυχόν μη ενδεδειγμένη εγκατάσταση, χρήση ή/και συντήρηση θα έχει ως συνέπεια την ανεπαρκή απόδοση και ενδεχομένως την πρόκληση βλάβης.

Ο κατασκευαστής δεν αποδέχεται καμία ευθύνη για τυχόν τραυματισμούς ή ζημιές στο προϊόν, που οφείλονται σε:

- Λανθασμένη συναρμολόγηση ή σύνδεση, συμπεριλ. της υπερβολικά υψηλής τάσης
- Λανθασμένη συντήρηση ή χρήση μη αυθεντικών ανταλλακτικών εξαρτημάτων, που δεν προέρχονται από τον κατασκευαστή
- Μετατροπές στο προϊόν χωρίς τη ρητή άδεια του κατασκευαστή
- Χρήση για σκοπούς διαφορετικούς από αυτούς που περιγράφονται σε αυτό το εγχειρίδιο

Η Domestic διατηρεί το δικαίωμα αλλαγής της εμφάνισης και των προδιαγραφών του προϊόντος.

6 Περιγραφή λειτουργίας

Η ψύξη παρέχεται από ένα κύκλωμα ψυκτικού μέσου χαμηλών απαιτήσεων συντήρησης με συμπιεστή. Η παχιά μόνωση και ο ισχυρός συμπιεστής διασφαλίζουν την αποδοτική και γρήγορη ψύξη.

Το ψυγείο είναι φορητό.

Το ψυγείο αντέχει τη λειτουργία μικρής διάρκειας σε κλίση 30°.

6.1 Εύρος λειτουργιών





- Τροφοδοσία ηλεκτρικού ρεύματος με κύκλωμα προτεραιότητας για σύνδεση στην τροφοδοσία εναλλασσόμενου ρεύματος (AC)







- Προστασία μπαταρίας τριών επιπέδων για την προστασία της μπαταρίας του οχήματος
- Οθόνη με ένδειξη θερμοκρασίας σε °C και °F
- Ρύθμιση θερμοκρασίας σε βήματα του 1 °C (1 °F)
- Ενσωματωμένη λειτουργία WiFi και Bluetooth και συνεπώς δυνατότητα ελέγχου μέσω εφαρμογής
- Πτυσσόμενες λαβές μεταφοράς
- Φορτιστής USB για φορητές συσκευές, όπως κινητά τηλέφωνα
- Αφαιρούμενο συρμάτινο καλάθι
- **Μόνο CFX3 55IM:** Παγομηχανή

6.2 Στοιχεία χειρισμού και ενδείξεων

Μηχανισμός ασφάλισης για το καπάκι: σχ. **2** 1, σελίδα 3

Πίνακας χειρισμού (σχ. **3**, σελίδα 4):

Στοιχείο	Περιγραφή	Επεξήγηση
1		Ενεργοποιεί το ψυγείο με το σύντομο πάτημα του πλήκτρου Απενεργοποιεί το ψυγείο με το πάτημα του πλήκτρου για τρία δευτερόλεπτα Επιστρέφει στο προηγούμενο μενού
2	Οθόνη	Δείχνει την πληροφορία ac : Η τροφοδοσία εναλλασσόμενου ρεύματος AC είναι συνδεδεμένη dcn: Η τροφοδοσία συνεχούς ρεύματος DC είναι συνδεδεμένη  : Το Bluetooth είναι ενεργοποιημένο  : Το WiFi είναι ενεργοποιημένο  : Η οθόνη είναι κλειδωμένη ● : Ο συμπιεστής λειτουργεί ■ : Η παγομηχανή λειτουργεί (μόνο CFX3 55IM)

Στοιχείο	Περιγραφή	Επεξήγηση
3		Πιέστε το  για πλοήγηση προς τα επάνω ή για αύξηση της επιλεγμένης τιμής. Πιέστε το  για πλοήγηση προς τα κάτω ή για μείωση της επιλεγμένης τιμής. Πιέστε τα  και  ταυτόχρονα για 3 δευτ., για να κλειδώσετε ή να ξεκλειδώσετε την οθόνη.
4		Πιέστε για να επιλέξετε ένα μενού ή για να αποθηκεύσετε την επιλεγμένη τιμή.

Υποδοχές σύνδεσης (σχ. 4, σελίδα 4):

Στοιχείο	Περιγραφή
1	Υποδοχή σύνδεσης για την τροφοδοσία τάσης AC
2	Υποδοχή σύνδεσης για την τροφοδοσία τάσης DC
3	Υποδοχή ασφάλειας DC
4	Υποδοχή ασφάλειας AC

7 Λειτουργία

Για αποφευχθεί η σπατάλη τροφίμων, τηρήστε τα εξής:

- Αποφύγετε κατά το δυνατόν τις διακυμάνσεις της θερμοκρασίας. Ανοίξτε τη συσκευή ψύξης μόνο όσο συχνά και για όση ώρα είναι πραγματικά απαραίτητο. Αποθηκεύστε τα τρόφιμα κατά τέτοιο τρόπο, ώστε να μην εμποδίζεται η καλή κυκλοφορία του αέρα.
- Προσαρμόστε τη θερμοκρασία στην ποσότητα και στο είδος των τροφίμων.
- Τα τρόφιμα μπορούν εύκολα να απορροφήσουν ή να απελευθερώσουν οσμή ή γεύση. Τα τρόφιμα πρέπει πάντοτε να αποθηκεύονται καλυμμένα ή μέσα σε κλειστά δοχεία / φιάλες.

7.1 Πριν από την πρώτη χρήση



ΥΠΟΔΕΙΞΗ

Πριν θέσετε σε λειτουργία το καινούργιο σας ψυγείο για πρώτη φορά, πρέπει για λόγους υγιεινής να το καθαρίσετε εσωτερικά και εξωτερικά με ένα υγρό πανί (παρακαλώ ανατρέξτε επίσης στο κεφάλαιο «Καθαρισμός και συντήρηση» στη σελίδα 607).

7.2 Εξοικονόμηση ενέργειας

- Επιλέξτε μια καλά αεριζόμενη θέση, η οποία προστατεύεται από την άμεση ηλιακή ακτινοβολία.
- Αφήστε τα ζεστά τρόφιμα να κρυώσουν, πριν τα τοποθετήσετε στη συσκευή ψύξης για να τα ψύξετε.
- Μην ανοίγετε τη συσκευή ψύξης συχνότερα από ό,τι απαιτείται.
- Μην αφήνετε τη συσκευή ψύξης ανοιχτή περισσότερο από όσο χρειάζεται.
- Εάν η συσκευή ψύξης διαθέτει καλάθι: Για τη βέλτιστη κατανάλωση ενέργειας, τοποθετήστε το καλάθι στη θέση που είχε κατά την παράδοση της συσκευής.
- Πρέπει να βεβαιώνετε σε τακτική βάση ότι το λάστιχο στεγανοποίησης του καπακιού εφαρμόζει σωστά.

7.3 Αντιστροφή της κατεύθυνσης ανοίγματος του καπακιού

CFX3 55, CFX3 55IM, CFX3 100

- ▶ Ακολουθήστε τις σχετικές οδηγίες (σχ. **5**, σελίδα 5).

CFX3 75DZ, CFX3 95DZ

- ▶ Ακολουθήστε τις σχετικές οδηγίες (σχ. **6**, σελίδα 6).

7.4 Σύνδεση του ψυγείου



ΠΡΟΣΟΧΗ! Κίνδυνος πρόκλησης ζημιάς

- Για την προστασία της συσκευής, το καλώδιο συνεχούς ρεύματος (DC) που παρέχεται περιλαμβάνει μια ασφάλεια στο εσωτερικό του βύσματος. **Μην** αφαιρείτε το βύσμα με ασφάλεια DC.
Χρησιμοποιήστε μόνο το καλώδιο DC που παρέχεται.
- Αποσυνδέστε το ψυγείο και τους λοιπούς ηλεκτρικούς καταναλωτές από την μπαταρία πριν από τη σύνδεση ενός ταχυφοριστή στην μπαταρία.
Η υπέρταση μπορεί να προκαλέσει ζημιά στα ηλεκτρονικά μέρη της συσκευής.

Σύνδεση σε μπαταρία

- ▶ Ακολουθήστε τις σχετικές οδηγίες (σχ. **7**, σελίδα 7).

Σύνδεση μέσω επιμηκυμένης απευθείας καλωδίωσης DC (μόνο CFX3 100)

- ▶ Ακολουθήστε τις σχετικές οδηγίες (σχ. **8**, σελίδα 8).

Σύνδεση σε τροφοδοσία εναλλασσόμενου ρεύματος AC



ΚΙΝΔΥΝΟΣ! Κίνδυνος ηλεκτροπληξίας

- Μη χειρίζεστε ποτέ φως και διακόπτες με βρεγμένα χέρια ή ενώ στέκεστε επάνω σε βρεγμένη επιφάνεια.
- Εάν χρησιμοποιείτε το ψυγείο σας επάνω σε σκάφος μέσω τροφοδοσίας εναλλασσόμενου ρεύματος AC, πρέπει να εγκαταστήσετε έναν ασφαλειοδιακόπτη διαρροής ρεύματος ανάμεσα στην τροφοδοσία εναλλασσόμενου ρεύματος AC και στο ψυγείο.
Συμβουλευθείτε έναν εξειδικευμένο τεχνικό.

- ▶ Ακολουθήστε τις σχετικές οδηγίες (σχ. **9**, σελίδα 9).

7.5 Χρήση του ψυγείου



ΠΡΟΣΟΧΗ! Κίνδυνος υπερθέρμανσης

Πρέπει να βεβαιώνεστε πάντοτε ότι υπάρχει επαρκής εξαερισμός, έτσι ώστε να μπορεί να απαχθεί επαρκώς η θερμότητα που παράγεται κατά τη λειτουργία. Προσέξτε να μην καλύπτονται οι σχισμές εξαερισμού. Βεβαιωθείτε ότι η συσκευή έχει επαρκή απόσταση από τοίχους και άλλα αντικείμενα, ώστε να μπορεί να κυκλοφορήσει ο αέρας.



ΥΠΟΔΕΙΞΗ

Κατά τη λειτουργία με την μπαταρία, η οθόνη απενεργοποιείται αυτόματα, εάν η τάση της μπαταρίας είναι χαμηλή.

- Ενεργοποίηση του ψυγείου: σχ. **10**, σελίδα 9
- Απενεργοποίηση του ψυγείου: σχ. **11**, σελίδα 10

7.6 Χρήση της οθόνης

Καταστάσεις οθόνης (σχ. **12**, σελίδα 10)

Στοιχείο	Περιγραφή
A	Αναμονή
B	Αδρανής
C	Κλειδωμένα

Επισκόπηση οθόνης: σχ. **13**, σελίδα 11

Πλοήγηση μέσα στα μενού

Το μαρκαρισμένο μενού έχει επιλεγθεί.

- ▶ Πιέστε το \triangle για πλοήγηση προς τα επάνω.
- ▶ Πιέστε το ∇ για πλοήγηση προς τα κάτω.

Επιλογή ενός μενού

- ▶ Πιέστε το \odot (OK), για να επιλέξετε το απαιτούμενο μενού.

Αλλαγή ρυθμίσεων

Η μαρκαρισμένη τιμή ή ρύθμιση έχει επιλεχθεί.

- ▶ Πιέστε το \triangle , για να αυξήσετε την επιλεγμένη τιμή ή για να επιλέξετε την προηγούμενη ρύθμιση.
- ▶ Πιέστε το ∇ , για να μειώσετε την επιλεγμένη τιμή ή για να επιλέξετε την επόμενη ρύθμιση.

Επιστροφή στο προηγούμενο μενού

- ▶ Πιέστε το \leftarrow , για να επιστρέψετε στο προηγούμενο μενού χωρίς αποθήκευση.

7.7 Κλείδωμα / ξεκλείδωμα της οθόνης

- ▶ Πιέστε τα \triangle και ∇ ταυτόχρονα για 3 δευτ., για να κλειδώσετε ή να ξεκλειδώσετε την οθόνη (σχ. **14**, σελίδα 11).

7.8 Επιλογή των μονάδων θερμοκρασίας

- ▶ Ακολουθήστε τις σχετικές οδηγίες (σχ. **15**, σελίδα 11).

7.9 Ρύθμιση της θερμοκρασίας



ΠΡΟΣΟΧΗ! Κίνδυνος πρόκλησης ζημιάς λόγω υπερβολικά χαμηλής θερμοκρασίας

Βεβαιωθείτε ότι στο ψυγείο τοποθετούνται μόνο προϊόντα που επιτρέπεται να ψύχονται στην επιλεγμένη θερμοκρασία.

- ▶ Ακολουθήστε τις σχετικές οδηγίες (σχ. **16**, σελίδα 12).

7.10 Χρήση της προστασίας μπαταρίας

Η συσκευή είναι εξοπλισμένη με προστασία μπαταρίας 3 βαθμίδων. Η προστασία μπαταρίας αποτρέπει την υπερβολική αποφόρτιση, όταν η συσκευή είναι συνδεδεμένη με την μπαταρία εκκίνησης του οχήματος ή μεγιστοποιεί τη χρήση της μπαταρίας τροφοδοσίας.

Εάν το ψυγείο λειτουργεί, όταν το σύστημα ανάφλεξης του οχήματος είναι απενεργοποιημένο, το ψυγείο απενεργοποιείται αυτόματα, μόλις η τάση τροφοδοσίας πέσει κάτω από ένα καθορισμένο επίπεδο. Το ψυγείο θα επανεργοποιηθεί, μόλις η μπαταρία επαναφορτιστεί στο επίπεδο τάσης επανεκκίνησης.



ΠΡΟΣΟΧΗ! Κίνδυνος πρόκλησης ζημιάς

Όταν έχει πραγματοποιηθεί απενεργοποίηση από την προστασία μπαταρίας, η μπαταρία δεν είναι πλέον πλήρως φορτισμένη. Αποφύγετε τις συχνές εκκινήσεις. Βεβαιωθείτε ότι η μπαταρία έχει επαναφορτιστεί.



ΥΠΟΔΕΙΞΗ

Όταν το ψυγείο τροφοδοτείται από μια μπαταρία εκκίνησης, επιλέξτε τη λειτουργία προστασίας μπαταρίας μεσαίας βαθμίδας «MEDIUM» ή υψηλής βαθμίδας «HIGH». Όταν το ψυγείο τροφοδοτείται από μια μπαταρία τροφοδοσίας, επιλέξτε τη λειτουργία προστασίας μπαταρίας χαμηλής βαθμίδας «LOW».

- ▶ Ακολουθήστε τις σχετικές οδηγίες (σχ. **17**, σελίδα 13).

7.11 Ρύθμιση της φωτεινότητας οθόνης

- ▶ Ακολουθήστε τις σχετικές οδηγίες (σχ. **18**, σελίδα 13).

7.12 Ενεργοποίηση ή απενεργοποίηση των επιμέρους εσωτερικών χώρων (μόνο CFX3 75DZ, CFX3 95DZ)

Μπορείτε να ενεργοποιήσετε την κάθε ζώνη ανεξάρτητα ή και τις δύο ζώνες μαζί.

- ▶ Ακολουθήστε τις σχετικές οδηγίες (σχ. **19**, σελίδα 14).

7.13 Χρήση της παγομηχανής (μόνο CFX3 55IM)



ΥΠΟΔΕΙΞΗ

- Ανεξάρτητα από τη ρύθμιση θερμοκρασίας του χώρου συντήρησης, η ζώνη της παγομηχανής έχει σχεδιαστεί για να παράγει παγάκια, όταν η παγομηχανή είναι ενεργοποιημένη.
- Η κατανάλωση ενέργειας του ψυγείου αυξάνεται, όταν η παγομηχανή είναι ενεργοποιημένη. Για αυτόν τον λόγο, η παγομηχανή πρέπει να απενεργοποιείται, όταν δεν χρειάζεται.
- Η εργοστασιακή ρύθμιση για την παγομηχανή είναι OFF.

- Ακολουθήστε τις σχετικές οδηγίες (σχ. 20, σελίδα 14).

Γέμισμα των παγοθηκών με νερό

1. Αφαιρέστε τις παγοθήκες (σχ. 21 1, σελίδα 15) από το περίβλημα της παγομηχανής (σχ. 21 2, σελίδα 15).
2. Αφαιρέστε τα καλύμματα των παγοθηκών, γεμίστε με καθαρό νερό, επανατοποθετήστε τα καλύμματα και βεβαιωθείτε ότι έχετε πιέσει τη στεγανοποίηση άκρου σε ολόκληρη την περίμετρο, ώστε να εφαρμόσει σωστά.
3. Επανατοποθετήστε τις παγοθήκες στο περίβλημα της παγομηχανής και κλείστε το καπάκι.



ΥΠΟΔΕΙΞΗ

Στεγνώστε το νερό που έχει τυχόν χυθεί κάτω από τις παγοθήκες. Με αυτόν τον τρόπο μειώνεται η συσσώρευση πάγου κάτω από τις παγοθήκες και διευκολύνεται η αφαίρεσή τους.

Αφαίρεση των κύβων πάγου

- Ανοίξτε το καπάκι του περιβλήματος της παγομηχανής και ανασηκώστε τις παγοθήκες κάτω από το εμπρός μέρος τους.



ΥΠΟΔΕΙΞΗ

Σε συνθήκες υψηλής υγρασίας, για την αφαίρεση ενδέχεται να απαιτείται πρόσθετη δύναμη με χρήση και των δύο χεριών, καθώς μπορεί να σχηματιστεί πάγος κάτω από τις παγοθήκες και να κολλήσουν.

- Αφαιρέστε τα καλύμματα των παγοθηκών και συστρέψτε τις παγοθήκες, για να ελευθερωθούν τα παγάκια.

Αφαίρεση του περιβλήματος της παγομηχανής

Το περίβλημα της παγομηχανής μπορεί να αφαιρεθεί για καθαρισμό ή όταν δεν χρησιμοποιείται, για να αυξηθεί ο ωφέλιμος χώρος στο εσωτερικό του ψυγείου:

- ▶ Ανασηκώστε το περίβλημα στο ένα άκρο του, μέχρι να ξεκουμπώσει η γλώσσα και αφαιρέστε το.
- ▶ Ακολουθήστε την αντίστροφη διαδικασία για την επανατοποθέτηση, πιέζοντας προς τα κάτω τις γλώσσες, ώστε να ασφαλισουν στη θέση τους.

Συμβουλές για τη χρήση της παγομηχανής

- Η παγομηχανή παράγει γρήγορα πάγο για μερικές ώρες μετά από την ενεργοποίησή της και στη συνέχεια μεταβαίνει αυτόματα σε λειτουργία διατήρησης του πάγου, για να μειωθεί η κατανάλωση ενέργειας. Εάν απαιτείται η παραγωγή πολλαπλών παρτίδων πάγου το συντομότερο δυνατόν, με την απενεργοποίηση της παγομηχανής και την επανενεργοποίησή της, η παγομηχανή ρυθμίζεται και πάλι σε λειτουργία γρήγορης παραγωγής πάγου. Επαναλάβετε όσες φορές χρειάζεται.
- Οι χαμηλές ρυθμίσεις θερμοκρασίας ψυγείου στον χώρο συντήρησης ενδέχεται να μην είναι δυνατόν να διατηρηθούν σε υψηλές θερμοκρασίες περιβάλλοντος, όταν η παγομηχανή είναι ενεργοποιημένη.

Καθαρισμός και στέγνωμα της παγομηχανής

- ▶ Όταν η παγομηχανή δεν χρησιμοποιείται, καθαρίστε και στεγνώστε τις παγοθήκες και το εσωτερικό του περιβλήματος της παγομηχανής, για να αποφευχθεί η δημιουργία μούχλας.
- ▶ Μετά από παρατεταμένες περιόδους μη χρήσης, καθαρίστε το εσωτερικό των παγοθηκών με ένα ήπιο διάλυμα απορρυπαντικού πιάτων και ξεπλύνετε με καθαρό νερό πριν από τη χρήση.

7.14 Λήψη της εφαρμογής CFX3 app

Το ψυγείο μπορεί να παρακολουθείται και να ελέγχεται μέσω Bluetooth ή WiFi, με τη χρήση μιας εφαρμογής που μπορείτε να εγκαταστήσετε σε μια συμβατή συσκευή.

- ▶ Κατεβάστε την εφαρμογή CFX3 app από το App Store ή το Google Play:



Λάβετε υπόψη ότι η εφαρμογή CFX3 app ενδέχεται να μην είναι διαθέσιμη στη χώρα σας.

7.15 Ρύθμιση του σήματος Bluetooth και σύνδεση με την εφαρμογή

Το ψυγείο μπορεί να παρακολουθείται και να ελέγχεται μέσω Bluetooth. Για να μπορεί να γίνει αυτό, το ψυγείο πρέπει να συζευχθεί με τη συσκευή Bluetooth.



ΥΠΟΔΕΙΞΗ

- Η ζεύξη (Pairing) πρέπει να πραγματοποιηθεί στην εφαρμογή CFX3 app και όχι στις ρυθμίσεις της συσκευής.
- Για τη σύνδεση Bluetooth, δεν απαιτείται κωδικός πρόσβασης.

► Ακολουθήστε τις σχετικές οδηγίες (σχ. **22**, σελίδα 15).

7.16 Ρύθμιση του σήματος WiFi και σύνδεση με την εφαρμογή

Το ψυγείο μπορεί να παρακολουθείται και να ελέγχεται μέσω σύνδεσης WiFi απευθείας με το ψυγείο ή μέσω ενός δικτύου WiFi.

- Ενεργοποιήστε το WiFi σύμφωνα με την απεικόνιση (σχ. **23**, σελίδα 16).
- Για απευθείας σύνδεση WiFi με το ψυγείο, μεταβείτε στις ρυθμίσεις συσκευής και επιλέξτε το ψυγείο σας.
 - Το όνομα WiFi του ψυγείου σας ξεκινάει με «CFX3».
 - Ο προεπιλεγμένος κωδικός πρόσβασης είναι «**00000000**».
 - Μπορείτε να εξατομικεύσετε το όνομα WiFi και τον κωδικό πρόσβασης στην εφαρμογή CFX3 app.



ΥΠΟΔΕΙΞΗ

Για τη σύνδεση μέσω ενός δικτύου WiFi, μεταβείτε στη «Σύνδεση δικτύου» στις ΡΥΘΜΙΣΕΙΣ εφαρμογής.

7.17 Αλλαγή του ονόματος CFX και του κωδικού πρόσβασης στην εφαρμογή

- Μπορείτε να εξατομικεύσετε το όνομα του CFX σας στην εφαρμογή.
 - Το ίδιο όνομα ισχύει για το Bluetooth και το WiFi.
 - Μπορείτε επίσης να εξατομικεύσετε τον προσωπικό σας κωδικό πρόσβασης στην εφαρμογή, ο οποίος αφορά μόνο στο WiFi.
- Μεταβείτε στο «Όνομα και κωδικός πρόσβασης CFX» στις ΡΥΘΜΙΣΕΙΣ της εφαρμογής.

7.18 Επαναφορά του κωδικού πρόσβασης εφαρμογής (μόνο WiFi)

Μπορείτε να πραγματοποιήσετε επαναφορά του κωδικού πρόσβασης της εφαρμογής στην εργοστασιακή ρύθμιση «00000000».

- Ακολουθήστε τις σχετικές οδηγίες (σχ. 23, σελίδα 16).

7.19 Επαναφορά στις εργοστασιακές ρυθμίσεις

Η λειτουργία επαναφοράς αλλάζει όλα τα μενού της οθόνης και τα πεδία της εφαρμογής στις αρχικές εργοστασιακές ρυθμίσεις.

- Ακολουθήστε τις σχετικές οδηγίες (σχ. 24, σελίδα 16).

7.20 Θύρα USB για τροφοδοσία ηλεκτρικού ρεύματος

Η θύρα USB επιτρέπει τη φόρτιση μικρών συσκευών, όπως κινητά τηλέφωνα και mp3 player.



ΥΠΟΔΕΙΞΗ

Βεβαιωθείτε ότι όλες οι μικρές συσκευές που συνδέονται στη θύρα USB είναι συμβατές με τη λειτουργία 5 V/2 A.

- Ακολουθήστε τις σχετικές οδηγίες (σχ. 26, σελίδα 17).

7.21 Απόψυξη του ψυγείου

Λόγω της υγρασίας ενδέχεται να σχηματιστεί πάγος στο εσωτερικό της συσκευής ψύξης ή στον εξατμιστή. Αυτό μειώνει την ψυκτική ισχύ. Πραγματοποιήστε έγκαιρα απόψυξη της συσκευής, για να αποφευχθεί αυτό.

**ΠΡΟΣΟΧΗ! Κίνδυνος πρόκλησης ζημιάς**

Μη χρησιμοποιείτε ποτέ σκληρά ή αιχμηρά εργαλεία για την αφαίρεση του πάγου ή για το ξεκόλλημα αντικειμένων, που έχουν κολλήσει λόγω δημιουργίας πάγου.

Για την απόψυξη, ακολουθήστε τις παρακάτω οδηγίες:

1. Αφαιρέστε τα περιεχόμενα του ψυγείου.
2. Εάν απαιτείται, τοποθετήστε τα σε μια άλλη συσκευή ψύξης, για να τα διατηρήσετε κρύα.
3. Απενεργοποιήστε τη συσκευή.
4. Αφήστε το καπάκι ανοιχτό.
5. Σκουπίστε το νερό που προκαλείται κατά την απόψυξη.

7.22 Αντικατάσταση της ασφάλειας AC

**ΚΙΝΔΥΝΟΣ! Κίνδυνος ηλεκτροπληξίας**

Αποσυνδέστε την τροφοδοσία ηλεκτρικού ρεύματος και το καλώδιο σύνδεσης, πριν από την αντικατάσταση της ασφάλειας της συσκευής.

1. Αποσυνδέστε την τροφοδοσία ηλεκτρικού ρεύματος προς τη συσκευή.
2. Αφαιρέστε το καλώδιο σύνδεσης.
3. Αφαιρέστε την ασφάλεια τήξης (σχ. **4** 4, σελίδα 4) χρησιμοποιώντας ένα κατσαβίδι ως μοχλό.
4. Αντικαταστήστε την καμμένη γυάλινη ασφάλεια τήξης με μια καινούργια ασφάλεια ίδιου τύπου και ίδιας τιμής έντασης (ταχείας δράσης, 4 A, 250 V).
5. Πιέστε την ασφάλεια μέσα στο περίβλημα.
6. Επανασυνδέστε την τροφοδοσία ηλεκτρικού ρεύματος στη συσκευή.

7.23 Αντικατάσταση της ασφάλειας DC

1. Αφαιρέστε το κάλυμμα της ασφάλειας (σχ. **4** 3, σελίδα 4) χρησιμοποιώντας ένα κατσαβίδι ως μοχλό.
2. Αναποδογυρίστε το κάλυμμα της ασφάλειας και χρησιμοποιήστε το άγκιστρο, για να αφαιρέσετε την καμμένη διχαλωτή ασφάλεια.
3. Τοποθετήστε μια καινούργια ασφάλεια ίδιου τύπου και ίδιας τιμής έντασης.

4. Επανατοποθετήστε το κάλυμμα της ασφάλειας.

7.24 Αντικατάσταση της ασφάλειας στο βύσμα DC

1. Αντικαταστήστε την καμμένη ασφάλεια τήξης με μια καινούργια ασφάλεια ίδιου τύπου και ίδιας τιμής έντασης.
2. Ακολουθήστε τις σχετικές οδηγίες (σχ. **27**, σελίδα 17).

7.25 Αντικατάσταση πλακέτας PCB φωτισμού



ΠΡΟΣΟΧΗ! Κίνδυνος πρόκλησης ζημιάς

Ο λαμπτήρας μπορεί να αντικατασταθεί μόνο από τον κατασκευαστή, έναν τεχνικό του τμήματος εξυπηρέτησης πελατών ή έναν άλλο τεχνικό με παρόμοια εξειδίκευση, για να αποφευχθούν τυχόν κίνδυνοι.

8 Καθαρισμός και συντήρηση



ΠΡΟΣΟΧΗ! Κίνδυνος πρόκλησης ζημιάς

- Μην καθαρίζετε ποτέ τη συσκευή ψύξης κάτω από τρεχούμενο νερό ή μέσα σε σαπουνάδα.
- Για τον καθαρισμό, μη χρησιμοποιείτε τριβικά καθαριστικά μέσα ή σκληρά αντικείμενα, διότι μπορεί να προκαλέσουν ζημιές στη συσκευή ψύξης.

- Καθαρίζετε τη συσκευή ψύξης εσωτερικά και εξωτερικά τακτικά με ένα υγρό πανί.
- Βεβαιωθείτε ότι στις οπές αερισμού και εξαερισμού της συσκευής δεν υπάρχει σκόνη και ακαθαρσίες, ώστε η θερμότητα που δημιουργείται κατά τη λειτουργία να μπορεί να απάγεται και να μην προκαλούνται ζημιές στη συσκευή.

9 Αντιμετώπιση βλαβών

Βλάβη	Πιθανή αιτία	Προτεινόμενη λύση
Η συσκευή δεν λειτουργεί (λειτουργία DC, σύστημα ανάφλεξης ενεργοποιημένο).	Δεν ανιχνεύθηκε τάση στην πρίζα τροφοδοσίας DC.	► Στα περισσότερα οχήματα πρέπει να ενεργοποιηθεί το σύστημα ανάφλεξης, για να τροφοδοτηθεί με ηλεκτρικό ρεύμα η πρίζα τροφοδοσίας DC.
	Η πρίζα DC είναι βρώμικη. Αυτό έχει ως αποτέλεσμα μία κακή ηλεκτρική επαφή.	► Εάν το βύσμα της συσκευής στην πρίζα DC είναι πολύ ζεστό, πρέπει να καθαριστεί η πρίζα DC ή το βύσμα δεν έχει συναρμολογηθεί σωστά.
	Η ασφάλεια στο βύσμα DC έχει καεί.	► Αντικαταστήστε την ασφάλεια στο βύσμα DC, βλέπε κεφάλαιο «Αντικατάσταση της ασφάλειας στο βύσμα DC» στη σελίδα 607.
	Η ασφάλεια DC της συσκευής έχει καεί.	► Αντικαταστήστε την ασφάλεια DC της συσκευής, βλέπε κεφάλαιο «Αντικατάσταση της ασφάλειας DC» στη σελίδα 606.
	Η ασφάλεια του οχήματος είναι καμμένη.	► Αντικαταστήστε την ασφάλεια για την πρίζα DC του οχήματος. Παρακαλώ συμβουλευθείτε το εγχειρίδιο χρήσης του οχήματος.
Η συσκευή δεν λειτουργεί (λειτουργία AC).	Δεν υπάρχει τάση στην πρίζα τάσης AC.	► Δοκιμάστε σε μία άλλη πρίζα.
	Η ασφάλεια AC της συσκευής έχει καεί.	► Αντικαταστήστε την ασφάλεια AC της συσκευής, βλέπε κεφάλαιο «Αντικατάσταση της ασφάλειας AC» στη σελίδα 606.
	Ο ενσωματωμένος προσαρμογέας AC είναι ελαττωματικός.	► Μπορεί να επισκευαστεί μόνο από ένα εξουσιοδοτημένο κέντρο επισκευής.
Η οθόνη δεν αντιδρά στο πάτημα των πλήκτρων.	Η οθόνη είναι κλειδωμένη.	► Ξεκλειδώστε την οθόνη, βλέπε κεφάλαιο «Κλείδωμα / ξεκλείδωμα της οθόνης» στη σελίδα 600.

Βλάβη	Πιθανή αιτία	Προτεινόμενη λύση
Ο έλεγχος της συσκευής μέσω της εφαρμογής δεν είναι εφικτός.	Δεν έχει συνδεθεί Bluetooth ή WiFi.	<ul style="list-style-type: none"> ➤ Συνδέστε το Bluetooth, βλέπε κεφάλαιο «Ρύθμιση του σήματος Bluetooth και σύνδεση με την εφαρμογή» στη σελίδα 604, ή συνδέστε το WiFi, βλέπε κεφάλαιο «Ρύθμιση του σήματος WiFi και σύνδεση με την εφαρμογή» στη σελίδα 604.
Στην οθόνη εμφανίζεται ένα μήνυμα προειδοποίησης ή ένας κωδικός προειδοποίησης.	—	<ul style="list-style-type: none"> ➤ Βλέπε παρακάτω πίνακα.

Μηνύματα προειδοποίησης

Π.χ. βλέπε σχ. 25 A, σελίδα 16.

Μήνυμα προειδοποίησης	Περιγραφή	Πιθανή αιτία	Προτεινόμενη λύση
!ΠΡΟΕΙΔΟΠΟΙΗΣΗ - Ανοιχτό καπάκι > 3 λεπτά	Καπάκι ανοιχτό για περισσότερο από 3 λεπτά	<ul style="list-style-type: none"> • Το καπάκι δεν έχει ασφαλίσει σωστά • Εσωτερική βλάβη 	<ul style="list-style-type: none"> ➤ Ελέγξτε εάν το καπάκι έχει ασφαλίσει σωστά ➤ Απαιτείται επιθεώρηση από εξουσιοδοτημένο κέντρο επισκευής

Μήνυμα προειδοποίησης	Περιγραφή	Πιθανή αιτία	Προτεινόμενη λύση
!ΠΡΟΕΙΔΟΠΟΙΗΣΗ - Χαμηλή τάση	<p>Η συσκευή σταμάτησε να λειτουργεί με συνεχές ρεύμα (DC), λόγω χαμηλής τάσης</p>	<ul style="list-style-type: none"> • Ανεπαρκής τάση τροφοδοσίας • Η τάση της μπαταρίας είναι πολύ χαμηλή • Έχει ρυθμιστεί πολύ υψηλή βαθμίδα προστασίας της μπαταρίας 	<ul style="list-style-type: none"> ➤ Ελέγξτε για τυχόν πτώση της τάσης από την μπαταρία προς την πρίζα τροφοδοσίας και αυξήστε, εάν απαιτείται, τη διάσταση του καλωδίου ➤ Ελέγξτε την μπαταρία και φορτίστε την, εάν απαιτείται ➤ Επιλέξτε μια χαμηλότερη ρύθμιση προστασίας της μπαταρίας
	<p>Η συσκευή σταμάτησε να λειτουργεί με συνεχές ρεύμα, λόγω μη φυσιολογικά υψηλής τάσης >31,5 V (απίθανο συμβάν – μόνο για την προστασία των ηλεκτρονικών συστημάτων – χρησιμοποιεί το ίδιο μήνυμα προειδοποίησης με την παραπάνω περίπτωση χαμηλής τάσης)</p>	<ul style="list-style-type: none"> • Λανθασμένη προδιαγραφή τάσης τροφοδοσίας συνεχούς ρεύματος DC • Λανθασμένη τάση τροφοδοσίας • Εσωτερική βλάβη 	<ul style="list-style-type: none"> ➤ Βεβαιωθείτε ότι η προδιαγραφή τάσης τροφοδοσίας συνεχούς ρεύματος συμφωνεί με την ετικέτα διαβάθμισης προϊόντος CFX3 ➤ Ελέγξτε την τάση τροφοδοσίας συνεχούς ρεύματος και πραγματοποιήστε επισκευή ή αντικατάσταση τυχόν ελαττωματικών εξαρτημάτων ➤ Απαιτείται επιθεώρηση από εξουσιοδοτημένο κέντρο επισκευής

Κωδικοί προειδοποίησης

Π.χ. βλέπε σχ. 25 Β, σελίδα 16.

Κωδικός προειδοποίησης	Βλάβη	Πιθανή αιτία	Προτεινόμενη λύση
!ΠΡΟΕΙΔΟΠΟΙΗΣΗ 32	Υπερένταση ρεύματος ανεμιστήρα	Εσωτερική βλάβη.	▶ Απενεργοποιήστε τη συσκευή για τουλάχιστον 5 λεπτά και στη συνέχεια επανεκκινήστε την. Εάν το πρόβλημα παραμένει, απαιτείται επιθεώρηση από εξουσιοδοτημένο κέντρο επισκευής
!ΠΡΟΕΙΔΟΠΟΙΗΣΗ 33	Αποτυχία εκκίνησης συμπίεστη		
!ΠΡΟΕΙΔΟΠΟΙΗΣΗ 34	Χαμηλή ταχύτητα συμπίεστη	<ul style="list-style-type: none"> Υψηλή θερμοκρασία περιβάλλοντος 	▶ Απενεργοποιήστε τη συσκευή για τουλάχιστον 30 λεπτά ή μετακινήστε την σε ένα πιο δροσερό σημείο και στη συνέχεια επανεκκινήστε την
!ΠΡΟΕΙΔΟΠΟΙΗΣΗ 35	Πολύ υψηλή θερμοκρασία του ρυθμιστή	<ul style="list-style-type: none"> Μπλοκαρισμένο άνοιγμα εξαερισμού ή ανεπαρκές διάκενο Εσωτερική βλάβη 	<ul style="list-style-type: none"> ▶ Ελευθερώστε τα ανοίγματα εξαερισμού <p>Απαιτείται επιθεώρηση από εξουσιοδοτημένο κέντρο επισκευής</p>

Κωδικός προειδοποίησης	Βλάβη	Πιθανή αιτία	Προτεινόμενη λύση
!ΠΡΟΕΙΔΟΠΟΙΗΣΗ 01	Ανοιχτό κύκλωμα NTC SZ & DZ ΜΕΓΑΛΗ	Εσωτερική βλάβη	Απαιτείται επιθεώρηση από εξουσιοδοτημένο κέντρο επισκευής
!ΠΡΟΕΙΔΟΠΟΙΗΣΗ 11	Ανοιχτό κύκλωμα NTC DZ ΜΙΚΡΗ		
!ΠΡΟΕΙΔΟΠΟΙΗΣΗ 02	Βραχυκύκλωμα NTC SZ & DZ ΜΕΓΑΛΗ		
!ΠΡΟΕΙΔΟΠΟΙΗΣΗ 12	Βραχυκύκλωμα NTC DZ ΜΙΚΡΗ		
!ΠΡΟΕΙΔΟΠΟΙΗΣΗ 09	Βαλβίδα DZ ή βαλβίδα παγομηχανής ελαττωματική		▶ Απενεργοποιήστε τη συσκευή για τουλάχιστον 1 λεπτό και στη συνέχεια επανεκκινήστε την. Εάν το πρόβλημα παραμένει, απαιτείται επιθεώρηση από εξουσιοδοτημένο κέντρο επισκευής
!ΠΡΟΕΙΔΟΠΟΙΗΣΗ 03/43	Σφάλμα επικοινωνίας		

10 Εγγύηση

Ισχύει η νόμιμη διάρκεια εγγύησης. Εάν το προϊόν παρουσιάζει ελαττώματα, παρακαλούμε να απευθυνθείτε στο κατάστημα αγοράς ή στην αντιπροσωπεία του κατασκευαστή στη χώρα σας (βλέπε dometic.com/dealer).

Για τυχόν επισκευή ή αξίωση κάλυψης από την εγγύηση, παρακαλούμε να αποστείλετε επίσης τα παρακάτω έγγραφα μαζί με το προϊόν:

- Ένα αντίγραφο της απόδειξης αγοράς με την ημερομηνία αγοράς
- Τον λόγο για την αξίωση κάλυψης από την εγγύηση ή μια περιγραφή του σφάλματος

Λάβετε υπόψη ότι τυχόν επισκευή από εσάς τον ίδιο ή μη επαγγελματική επισκευή ενδέχεται να έχει συνέπειες ασφαλείας καθώς και να αποτελέσει αιτία ακύρωσης της εγγύησης.

11 Απόρριψη



ΠΡΟΕΙΔΟΠΟΙΗΣΗ! Κίνδυνος παγίδευσης για παιδιά

Πριν από την απόρριψη της παλαιάς σας συσκευής ψύξης:

- Αποσυναρμολογήστε το καπάκι.
- Αφήστε τα καλάθια στη θέση τους, έτσι ώστε να μην είναι δυνατόν να σκαρφαλώσει κάποιο παιδί στο εσωτερικό της συσκευής.

Ανακύκλωση των υλικών συσκευασίας



- Εάν είναι εφικτό, απορρίψτε τα υλικά συσκευασίας στους αντίστοιχους κάδους ανακύκλωσης.

Ανακύκλωση προϊόντων με μη αντικαθιστώμενες μπαταρίες, επαναφορτιζόμενες μπαταρίες ή φωτεινές πηγές



- Εάν το προϊόν περιέχει μη αντικαθιστώμενες μπαταρίες, επαναφορτιζόμενες μπαταρίες ή φωτεινές πηγές, δεν χρειάζεται να τις αφαιρέσετε πριν από την απόρριψή του.



- Εάν επιθυμείτε την τελική απόρριψη του προϊόντος, ζητήστε από το τοπικό κέντρο ανακύκλωσης ή έναν εξειδικευμένο αντιπρόσωπο λεπτομερείς πληροφορίες για τη σχετική διαδικασία σύμφωνα με τους ισχύοντες κανονισμούς διάθεσης απορριμμάτων.
- Το προϊόν μπορεί να απορριφθεί δωρεάν.

12 Τεχνικά χαρακτηριστικά



ΥΠΟΔΕΙΞΗ

Η ελάχιστη θερμοκρασία που καταδεικνύεται στην «Ψυκτική ισχύ» δεν μπορεί να επιτευχθεί, εάν η θερμοκρασία περιβάλλοντος υπερβαίνει τους 32 °C (90 °F) για τα μοντέλα CFX3 25/35/45/55/55IM/100 ή εάν η θερμοκρασία περιβάλλοντος υπερβαίνει τους 30 °C (86 °F) για τα μοντέλα CFX3 75DZ/95DZ (ρύθμιση μικρής ζώνης -22 °C / ρύθμιση μεγάλης ζώνης +4 °C).

Έλεγχοι / πιστοποιητικά:



	CFX3 25	CFX3 35
Ηλεκτρική τάση σύνδεσης:	12/24 V=== 100 – 240 V~	
Ονομαστικό ρεύμα:	12 V===: 6,5 A 24 V===: 3,2 A 100 V~: 0,90 A 240 V~: 0,38 A	12 V===: 7,5 A 24 V===: 3,3 A 100 V~: 0,94 A 240 V~: 0,39 A
Ψυκτική ισχύς:	+20 °C έως –22 °C (+68 °F έως –8 °F)	
Κλιματική κατηγορία:	N, T	
Θερμοκρασία περιβάλλοντος:	+16 °C έως +43 °C (+61 °F έως +110 °F)	
Θύρα φόρτισης USB:	5 V===, 2 A	
Εύρος συχνοτήτων:	WiFi: 2412 MHz – 2472 MHz/2422 MHz – 2462 MHz Bluetooth/BLE: 2402 MHz – 2480 MHz	
Ζώνη συχνοτήτων (WiFi):	2,4 GHz	
Ισχύς εξόδου RF:	WiFi: 16,62 dBm (802.11b), 16,23 dBm (802.11g), 16,45 dBm (802.11n20), 16,02 dBm (802.11n40) Bluetooth: 8,31 dBm Bluetooth LE: 6,67 dBm	
Ποσότητα ψυκτικού μέσου:	32 g	38 g
Ισοδύναμο CO ₂ :	0,046 t	0,054 t
Δυναμικό υπερθέρμανσης του πλανήτη (GWP):	1430	
Διαστάσεις (Π x Β x Υ) σε mm (συμπεριλ. των χειρολαβών):	342 x 569 x 420	398 x 694 x 407
Βάρος:	12,7 kg	16,9 kg

	CFX3 45	CFX3 55
Ηλεκτρική τάση σύνδεσης:	12/24 V=== 100 – 240 V~	
Ονομαστικό ρεύμα:	12 V===: 8,2 A 24 V===: 3,5 A 100 V~: 0,96 A 240 V~: 0,40 A	12 V===: 8,7 A 24 V===: 3,7 A 100 V~: 0,98 A 240 V~: 0,41 A
Ψυκτική ισχύς:	+20 °C έως –22 °C (+68 °F έως –8 °F)	
Κλιματική κατηγορία:	N, T	
Θερμοκρασία περιβάλλοντος:	+16 °C έως +43 °C (+61 °F έως +110 °F)	
Θύρα φόρτισης USB:	5 V===, 2 A	
Εύρος συχνοτήτων:	WiFi: 2412 MHz – 2472 MHz/2422 MHz – 2462 MHz Bluetooth/BLE: 2402 MHz – 2480 MHz	
Ζώνη συχνοτήτων (WiFi):	2,4 GHz	
Ισχύς εξόδου RF:	WiFi: 16,62 dBm (802.11b), 16,23 dBm (802.11g), 16,45 dBm (802.11n20), 16,02 dBm (802.11n40) Bluetooth: 8,31 dBm Bluetooth LE: 6,67 dBm	
Ποσότητα ψυκτικού μέσου:	42 g	45 g
Ισοδύναμο CO ₂ :	0,060 t	0,064 t
Δυναμικό υπερθέρμανσης του πλανήτη (GWP):	1430	
Διαστάσεις (Π x Β x Υ) σε mm (συμπεριλ. των χειρολαβών):	398 x 694 x 476	720 x 455 x 480
Βάρος:	18,7 kg	20,4 kg

	CFX3 55IM	CFX3 75DZ	CFX3 95DZ
Ηλεκτρική τάση σύνδεσης:	12/24 V=== 100 – 240 V~		
Ονομαστικό ρεύμα:	12 V===: 8,9 A 24 V===: 3,8 A 100 V~: 1,00 A 240 V~: 0,42 A	12 V===: 9,6 A 24 V===: 4,2 A 100 V~: 1,12 A 240 V~: 0,47 A	12 V===: 10,4 A 24 V===: 4,6 A 100 V~: 1,22 A 240 V~: 0,51 A
Απόδοση ψύξης:	+20 °C έως -22 °C (+68 °F έως -8 °F)		
Κλιματική κατηγορία:	N, T		
Θερμοκρασία περιβάλλοντος:	+16 °C έως +43 °C (+61 °F έως +110 °F)		
Θύρα φόρτισης USB:	5 V===, 2 A		
Εύρος συχνοτήτων:	WiFi: 2412 MHz – 2472 MHz/2422 MHz – 2462 MHz Bluetooth/BLE: 2402 MHz – 2480 MHz		
Ζώνη συχνοτήτων (WiFi):	2,4 GHz		
Ισχύς εξόδου RF:	WiFi: 16,62 dBm (802.11b), 16,23 dBm (802.11g), 16,45 dBm (802.11n20), 16,02 dBm (802.11n40) Bluetooth: 8,31 dBm Bluetooth LE: 6,67 dBm		
Ποσότητα ψυκτικού μέσου:	45 g	59 g	67 g
Ισοδύναμο CO ₂ :	0,064 t	0,084 t	0,096 t
Δυναμικό υπερθέρμανσης του πλανήτη (GWP):	1430		
Διαστάσεις (Π x Β x Υ) σε mm (συμπεριλ. των χειρολαβών):	720 x 455 x 480	892 x 495 x 472	962 x 530 x 472
Βάρος:	21,3 kg	27,8 kg	29,8 kg

	CFX3 100
Ηλεκτρική τάση σύνδεσης:	12/24 V=== 100 – 240 V~
Ονομαστικό ρεύμα:	12 V===: 10,8 A 24 V===: 4,8 A 100 V~: 1,28 A 240 V: 0,53 A
Απόδοση ψύξης:	+20 °C έως -22 °C (+68 °F έως -8 °F)
Κλιματική κατηγορία:	N, T
Θερμοκρασία περιβάλλοντος:	+16 °C έως +43 °C (+61 °F έως +110 °F)
USB:	5 V===, 2 A
Εύρος συχνοτήτων:	WiFi: 2412 MHz – 2472 MHz/2422 MHz – 2462 MHz Bluetooth/BLE: 2402 MHz – 2480 MHz
Ζώνη συχνοτήτων (WiFi):	2,4 GHz
Ισχύς εξόδου RF:	WiFi: 16,62 dBm (802.11b), 16,23 dBm (802.11g), 16,45 dBm (802.11n20), 16,02 dBm (802.11n40) Bluetooth: 8,31 dBm Bluetooth LE: 6,67 dBm
Ποσότητα ψυκτικού μέσου:	60 g
Ισοδύναμο CO ₂ :	0,086 t
Δυναμικό υπερθέρμανσης του πλανήτη (GWP):	1430
Διαστάσεις (Π x Β x Υ) σε mm (συμπεριλ. των χειρολαβών):	962 x 530 x 472
Βάρος:	29,6 kg

Το κύκλωμα ψύξης περιέχει R134a.

Αυτό το προϊόν περιέχει φθορισμένα αέρια του θερμοκηπίου.

Η ψυκτική μονάδα είναι σφραγισμένη ερμητικά.

Ο ραδιοεξοπλισμός Dometic CFX3 25 έως CFX3 100 πληροί τις απαιτήσεις της οδηγίας 2014/53/ΕΕ. Μπορείτε να βρείτε τη Δήλωση Συμμόρφωσης για τη συσκευή σας στον ιστότοπο documents.dometic.com.

Atidžiai perskaitykite šį gaminio žinyną ir laikykitės visų jame pateiktų nurodymų, rekomendacijų ir įspėjimų, kad įrengtumėte gaminį ir visada juo naudotumėtės bei prižiūrėtumėte tinkamai. Ši instrukcija PRIVALO būti prie gaminio.

Tuo, jog naudojate gaminį, patvirtinate, kad atidžiai perskaitėte visus nurodymus, rekomendacijas ir įspėjimus ir suprantate čia pateiktas nuostatas ir sąlygas bei sutinkate jų laikytis. Sutinkate naudoti šį gaminį tik pagal numatytą paskirtį, numatytais reikmėms ir laikydamiesi šiame gaminio žinyne pateiktų nurodymų, rekomendacijų ir įspėjimų bei visų galiojančių įstatymų ir kitų teisės aktų. Neperskaičius ir nesilaikant čia pateiktų nurodymų ir įspėjimų galite susižaloti patys ir sužaloti kitus, sugadinti gaminį arba kitą greta esantį turtą. Šis gaminio žinynas, įskaitant nurodymus, rekomendacijas ir įspėjimus, bei susiję dokumentai, gali būti keičiami ir atnaujinami. Naujausia informacija apie gaminį pateikiama adresu documents.dometic.com.

Turinys

1	Simbolių paaiškinimai	619
2	Saugos instrukcijos	620
3	Pristatoma komplektacija	623
4	Priedai	623
5	Paskirtis	624
6	Funkcijų aprašymas	625
7	Valdymas	627
8	Valymas ir techninė priežiūra	636
9	Gedimų nustatymas ir šalinimas	637
10	Garantija	641
11	Utilizavimas	641
12	Techniniai duomenys	642

1 Simbolių paaiškinimai



PAVOJUS!

Saugos nurodymas: Žymi pavojingą situaciją, kuri, jei jos nebus išvengta, baigsis mirtimi arba sunkiu sužalojimu.



ĮSPĖJIMAS!

Saugos nurodymas: Žymi pavojingą situaciją, kuri, jei jos nebus išvengta, gali baigtis mirtimi arba sunkiu sužalojimu.

**PERSPĖJIMAS!**

Saugos nurodymas: Žymi pavojingą situaciją, kurios neišvengus gali būti patirti lengvi arba vidutinio sunkumo sužalojimai.

**PRANEŠIMAS!**

Nurodo situaciją, kurios neišvengus, gresia materialinė žala.

**PASTABA**

Papildoma informacija apie gaminio eksploatavimą.

2 Saugos instrukcijos



PAVOJUS! Nesilaikant šių įspėjimų gresia mirtis arba rimtas susižalojimas.

Elektros srovės pavojus

- Laivuose: jei prietaisas maitinamas iš elektros tinklo, pasirūpinkite, kad maitinimo šaltinis turėtų liekamosios srovės prietaisą (RCD), liekamosios srovės grandinės pertraukiklį (RCD) arba apsauginę nuotėkio relę (GFCI). Montuoti, ypač potencialiai drėgnose vietose, būtina pagal visas taikomas montavimo taisykles.
- Nelieskite laidų plikomis rankomis. Tai ypač taikoma tais atvejais, kai prietaisas naudojamas prijungus prie kintamosios srovės tinklo.
- Prieš įjungdami prietaisą įsitikinkite, kad maitinimo šaltinis ir kištukas yra sausi.



ĮSPĖJIMAS! Nesilaikant šių įspėjimų gali grėsti mirtis arba rimtas susižalojimas.

Elektros srovės pavojus

- Nenaudokite šio aušinimo prietaiso, jeigu jis yra akivaizdžiai pažeistas.
- Jei pažeistas aušinimo prietaiso maitinimo kabelis, jį reikia pakeisti tinkamu maitinimo kabeliu ar mazgu, kurį galima gauti iš gamintojo ar jo techninės priežiūros atstovo, kad būtų išvengta saugos pavojaus.
- Šį aušinimo prietaisą gali remontuoti tik kvalifikuotas personalas. Netinkamai remontuojant gali kilti rimtas pavojus.
- Prietaisą prijunkite prie tinkamos jungties lizdų, ypač tada, kai jį reikia įžeminti.

Gaisro pavojus

- Statydami prietaisą įsitikinkite, kad maitinimo laidas nėra įstrigęs ar pažeistas.

- Atkreipkite dėmesį į kelis nešiojamuosius lizdus arba nešiojamuosius maitinimo šaltinius prietaiso gale.
- Pasirūpinkite, kad prietaiso korpuse arba įrenginiuose esančios ventiliacijos angos nebūtų uždengtos.
- Norėdami paspartinti atitirpinimo procesą, nenaudokite jokių mechaninių daiktų ar kitų priemonių, nebent šiam tikslui juos yra rekomendavęs gamintojas.
- Neatidarykite ir nepažeiskite šaltnešio kontūro.
- Aušinimo prietaiso viduje nenaudokite kitų elektros prietaisų, nebent šiam tikslui juos yra rekomendavęs gamintojas.

Pavojus sveikatai

- Šį prietaisą gali naudoti vaikai nuo 8 metų amžiaus ir fizinių, sensorinių arba psichikos sutrikimų turintys arba stokojantys patirties ir žinių asmenys, jeigu jie yra prižiūrimi arba instruktuojami dėl šio prietaiso saugaus naudojimo ir suvokia jo keliamus pavojus.
- Vaikai nuo 3 iki 8 metų gali įdėti ir išimti aušinimo prietaisus.
- Vaikus reikia prižiūrėti, kad jie nežaistų su prietaisu.
- Vaikams šį prietaisą valyti ir atlikti jo techninę priežiūrą be priežiūros draudžiama.

Sprogimo pavojus

- Nelaiykite sprogiųjų medžiagų, pavyzdžiui, purškiklių skardinių su degiais propelentais aušinimo prietaise.



PERSPĖJIMAS! Nesilaikant šių įspėjimų gali grėsti nedidelis arba vidutinis susižalojimas.

Elektros srovės pavojus

- Prieš įjungdami aušinimo prietaisą įsitikinkite, kad maitinimo linija ir kištukas yra sausi.
- Atjunkite aušinimo prietaisą nuo maitinimo
 - Prieš kiekvieną valymą ir techninę priežiūrą
 - Po kiekvieno naudojimo

Pavojus sveikatai

Kad neužterštumėte maisto, paisykite toliau pateiktų nurodymų.

- Patikrinkite, ar prietaiso šaldymo pajėgumas yra tinkamas maistui, kurį norite atvėsinti, laikyti.
- Maistą galima saugoti tik originalioje pakuotėje ar tinkamose talpyklose.

- Atidarius aušinimo prietaisą ilgiam laikui, prietaiso skyriuose gali žymiai pakilti temperatūra.
- Reguliariai valykite paviršius, kurie gali turėti sąlytį su maistu ir pasiekiamomis drenažo sistemomis.
- Jeigu prietaisas paliekamas tuščias ilgiam laikui:
 - Išjunkite prietaisą.
 - Atitirpinkite prietaisą.
 - Išvalykite ir nusausinkite prietaisą.
 - Palikite dangtį atidarytą, kad prietaise nesiformuotų pelėsis.



PRANEŠIMAS! Žalos pavojus

- Patikrinkite, ar duomenų plokštelėje nurodyta įtampa atitinka maitinimo šaltinio įtampą.
- Aušinimo prietaisą prijunkite tik toliau nurodytu būdu:
 - Nuolatinės srovės prijungimo laidą prijunkite prie automobilio nuolatinės srovės maitinimo
 - Arba kintamosios srovės prijungimo laidą prijunkite prie kintamosios srovės maitinimo
- Atjungdami kištuką niekada netraukite už laido.
- Jei aušinimo prietaisas prijungtas prie nuolatinės srovės maitinimo lizdo, prieš prijungdami greitojo įkrovimo įrenginį, atjunkite aušinimo prietaisą ir kitus energiją vartojančius prietaisus nuo akumulatoriaus.
- Jei aušinimo prietaisas prijungtas prie nuolatinės srovės maitinimo lizdo, išjungę variklį aušinimo prietaisą atjunkite arba išjunkite. Antraip gali išsikrauti akumulatorius.
- Aušinimo prietaisas nėra tinkamas gabenti kaustines medžiagas ar medžiagas, kuriose yra tirpiklių.
- Aušinimo prietaiso izoliaciją sudaro degus ciklopentanas, todėl reikalinga speciali utilizavimo procedūra. Pasibaigus aušinimo prietaiso naudojimo laikui, perduokite jį atitinkamam perdirbimo centrui.
- Nestatykite aušinimo prietaiso šalia atviros liepsnos ar kitų šilumos šaltinių (šalia šildytuvų, ant tiesioginių saulės spindulių, šalia dujinių krosnių ir pan.).
- **Perkaitimo pavojus!**
Visada įsitikinkite, kad iš visų aušinimo prietaiso pusių yra mažiausiai 50 mm ventilacijos tarpas. Ventilacijos srityje neturi būti jokių daiktų, galinčių užstoti oro srautą į aušinimo komponentus.
Nenaudokite ar nelaikykite aušinimo prietaiso uždaruose skyriuose arba srityse, kuriuose nėra oro srauto arba jis labai mažas.
- Vidinio indo nepildykite ledu ar skysčiais.

- Niekada nemerkite aušinimo prietaiso į vandenį.
- Saugokite aušinimo prietaisą bei laidus nuo karščio ir drėgmės.
- Prietaisas turi būti apsaugotas nuo lietaus.

3 Pristatoma komplektacija

Elementas 1 pav., 3 psl.	Kiekis	Aprašymas
1	1	Šaldytuvas
2	1	Nuolatinės srovės jungties jungiamasis kabelis
3	1	Kintamosios srovės jungties jungiamasis kabelis

4 Priedai

Tiekiami kaip priedas (neįeina į pristatomą komplektaciją):

Pavadinimas	Nuor. nr.	Modelis
Apsauginis dangtis		
CFX3 25PC	9600028749	CFX3 25
CFX3 35PC	9600028455	CFX3 35
CFX3 45PC	9600028456	CFX3 45
CFX3 55PC	9600028457	CFX3 55
		CFX3 55IM
CFX3 75PC	9600028458	CFX3 75DZ
CFX3 95PC	9600028459	CFX3 95DZ
CFX3 100PC	9600028460	CFX3 100
Šaldytuvo vežimėlis		
CFX3 SLD3545	9600028548	CFX3 35
		CFX3 45
CFX3 SLD55	9600028549	CFX3 55
		CFX3 55IM

Pavadinimas	Nuor. nr.	Modelis
CFX3 SLD75	9600028550	CFX3 75DZ
CFX3 SLD95100	9600028551	CFX3 95DZ CFX3 100
CFX3 programa	–	tinka visiems mode- liams
PLB40	9600012878	tinka visiems mode- liams

Atkreipkite dėmesį, kad CFX3 programa jūsų šalyje gali būti nepasiekiama.

5 Paskirtis

Aušinimo prietaisas tinka maistui šaldyti. Aušinimo prietaisas skirtas jungti prie transporto priemonės ar laivo nuolatinės srovės maitinimo šaltinio, nuolatinės srovės papildomo akumulatoriaus arba kintamosios srovės maitinimo šaltinio.

Aušinimo prietaisą tinka naudoti stovyklavietėje.

Aušinimo prietaisas skirtas naudoti butyje ir panašiais tikslais, pavyzdžiui,

- parduotuvių, biurų ir kitų darbuotojų virtuvėse;
- ūkiuose;
- viešbučių, motelių ir kitų gyvenamųjų patalpų klientams;
- viešbučiuose, teikiančiuose nakvynės ir pusryčių paslaugą;
- maitinimo ir panašios ne mažmeninės prekybos paskirties patalpose.

Šis gaminį galima naudoti tik pagal numatytą paskirtį ir vadovaujantis šiomis instrukcijomis.

Šiame vadove pateikiama informacija, reikalinga tinkamam gaminio įrengimui ir (arba) naudojimui. Dėl prasto įrengimo ir (arba) netinkamo naudojimo būdo ar techninės priežiūros gaminyje gali netinkamai veikti ir sugesti.

Gamintojas neprisiims atsakomybės už patirtus sužeidimus ar žalą gaminiui, atsiradusią dėl šių priežasčių:

- Neteisingo surinkimo ar prijungimo, įskaitant perteklinę įtampą
- Netinkamos techninės priežiūros arba jeigu buvo naudotos neoriginalios, gamintojo nepateiktos atsarginės dalys
- Gaminio pakeitimai be aiškaus gamintojo leidimo

- Naudojimas kitais tikslais, nei nurodyta šiame vadove „Dometic“ pasilieka teisę keisti gaminio išvaizdą ir specifikacijas.

6 Funkcijų aprašymas

Mažai techninės priežiūros reikalaujanti šaldytuvo grandinė su kompresoriumi tiekia aušinimą. Didelis izoliacinės medžiagos kiekis ir galingas kompresorius užtikrina efektyvų ir greitą aušinimą.

Šaldytuvas nešiojamas.

Šaldytuvą galima trumpam pakreipti 30° kampu.













6.1 Funkcijos

- Maitinimo šaltinis su prioritetine grandine, skirta prijungti prie kintamosios srovės maitinimo šaltinio
- Trijų lygių akumulatoriaus apsauga transporto priemonės akumulatoriui apsaugoti
- Ekranas su temperatūros matuokliu °C ir °F
- Temperatūros nustatymas žingsniais po 1 °C (1 °F)
- Integruota „WiFi“ ir „Bluetooth“ funkcija leidžia valdyti naudojant programą
- Sulankstomos rankenos neštis
- USB įkroviklis nešiojamiems įrenginiams, pvz., mobiliems telefonams
- Nuimamas vielinis krepšys
- **Tik CFX3 55IM:** ledo kubelių gamintojo įrenginys

6.2 Valdymo ir rodymo elementai

Dangtelio skląstis: **2** pav. 1, 3 psl.

Valdymo skydelis (**3** pav., 4 psl.)

Komponentas	Aprašymas	Paaiškinimas
1		Įjungia šaldytuvą trumpai paspaudus mygtuką Išjungia šaldytuvą mygtuką spaudžiant tris sekundes Grąžina į ankstesnį meniu
2	Ekranas	Rodo informaciją AC : prijungtas kintamosios srovės maitinimo šaltinis DCV : prijungtas nuolatinės srovės maitinimo šaltinis  : įjungtas „Bluetooth“  : įjungtas „WiFi“  : ekranas užrakintas  : veikia kompresorius  : veikia ledo kubelių gaminimo įrenginys (tik CFX3 55IM)
3		Paspauskite  , kad eitumėte viršun arba padidintumėte pasirinktą vertę. Paspauskite  , kad eitumėte žemyn arba sumažintumėte pasirinktą vertę. Vienu metu 3 sek. paspauskite  ir  , kad atrakintumėte arba užrakintumėte ekraną.
4		Paspauskite, kad pasirinktumėte meniu arba išsaugotumėte pasirinktą vertę.

Prijungimo lizdai (4 pav., 4 psl.)

Komponen- tas	Aprašymas
1	Kintamosios srovės maitinimo šaltinio prijungimo lizdas
2	Nuolatinės srovės maitinimo šaltinio prijungimo lizdas
3	Nuolatinės srovės saugiklio laikiklis
4	Kintamosios srovės saugiklio laikiklis

7 Valdymas

Norėdami išvengti maisto švaistymo, atkreipkite dėmesį į šiuos dalykus:

- Užtikrinkite kuo mažesnę temperatūros svyravimą. Aušinimo prietaisą atidarykite tik tada, kai reikia, ir tik tiek, kiek reikia. Maisto produktus saugokite taip, kad oras galėtų laisvai cirkuluoti.
- Temperatūrą reguliuokite atsižvelgdami į maisto produktų kiekį ir rūšį.
- Maisto produktai gali lengvai sugerti arba skleisti kvapus ar skonį. Maisto produktus visada laikykite uždengtus arba uždarytuose induose / buteliuose.

7.1 Prieš pirmą kartą įjungdami



PASTABA

Prieš pirmą kartą įjungdami savo naująjį šaldytuvą, higienos sumetimais išvalykite jo vidų ir nuvalykite išorę sudrėkinta šluoste (taip pat žr. skyrius „Valymas ir techninė priežiūra“ 636 psl.).

7.2 Energijos taupymas

- Pasirinkite gerai vėdinamą vietą, apsaugotą nuo tiesioginių saulės spindulių.
- Pirmiausia, prieš įdėdami maistą į aušinimo prietaisą, leiskite šiltam maistui atvėsti.
- Neatidarinkite aušinimo prietaiso dažniau, nei reikia.
- Nepalikite aušinimo prietaiso atidaryto ilgiau, nei reikia.
- Jei šaldytuvas turi krepšį: Siekiant užtikrinti optimalų energijos suvartojimą, krepšį reikėtų dėti ten, kur jis buvo pristatymo metu.
- Reguliariai tikrinkite, ar dangčio sandariklis užtikrina sandarumą.

7.3 Dangtelio atidarymo krypties keitimas

CFX3 55, CFX3 55IM, CFX3 100

- ▶ Atlikite veiksmus, kaip parodyta (5 pav., 5 psl.).

CFX3 75DZ, CFX3 95DZ

- ▶ Atlikite veiksmus, kaip parodyta (6 pav., 6 psl.).

7.4 Šaldytuvo prijungimas



PRANEŠIMAS! Žalos pavojus

- Norint apsaugoti įrenginį, pateikiamame nuolatinės srovės kabelio kištuke yra saugiklis. **Neatjunkite** nuolatinės srovės kištuko su saugikliu. Naudokite tik pridėtą nuolatinės srovės kabelį.
- Prieš prijungdami akumuliatorių prie greitojo įkrovimo prietaiso, atjunkite šaldytuvą ir kitus blokus nuo akumulatoriaus. Per didelė įtampa gali sugadinti prietaiso elektroniką.

Prijungimas prie akumulatoriaus

- ▶ Atlikite veiksmus, kaip parodyta (7 pav., 7 psl.).

Prijungimas per prailgintą nuolatinės srovės išvestį (tik CFX3 100)

- ▶ Atlikite veiksmus, kaip parodyta (8 pav., 8 psl.).

Prijungimas prie kintamosios srovės maitinimo šaltinio



PAVOJUS! Elektros srovės pavojus

- Kištukų ir jungiklių niekada nelieskite drėgnomis rankomis arba stovėdami ant drėgno paviršiaus.
- Jei šaldytuvą naudojate laive, prijungę prie kintamosios srovės maitinimo šaltinio, tarp kintamosios srovės maitinimo šaltinio ir šaldytuvo reikia sumontuoti likutinės srovės pertraukiklį. Kreipkitės į apmokytą techniką.

- ▶ Atlikite veiksmus, kaip parodyta (9 pav., 9 psl.).

7.5 Šaldytuvo naudojimas



PRANEŠIMAS! Perkaitimo pavojus

Visada įsitikinkite, kad vėdinimas pakankamas, ir veikimo metu susidariusi šiluma gali išsisklaidyti. Įsitikinkite, kad vėdinimo angos nėra uždengtos. Įsitikinkite, jog prietaisas yra pakankamai toli nuo sienų ir kitų objektų, kad oras galėtų cirkuliuoti.



PASTABA

Kai naudojate prijungę prie akumulatoriaus, esant žemai akumulatoriaus įtampai ekranas išjungiamas automatiškai.

- Aušintuvo įjungimas: **10** pav., 9 psl.
- Aušintuvo išjungimas: **11** pav., 10 psl.

7.6 Ekranų naudojimas

Rodomas būsenos (**12** pav., 10 psl.)

Komponentas	Aprašymas
A	Budėjimas
B	Tuščioji veikseną
C	Užrakinta

Ekranų apžvalga: **13** pav., 11 psl.

Naršymas po meniu

Pasirenkamas paryškintas meniu.

- ▶ Paspauskite , kad eitumėte viršun.
- ▶ Paspauskite , kad eitumėte žemyn.

Meniu pasirinkimas

- ▶ Paspauskite , kad pasirinktumėte meniu.

Nuostatų keitimas

Pasirenkama pažymėta vertė arba nuostata.

- ▶ Paspauskite \triangle , kad padidintumėte pasirinktą vertę arba pasirinktumėte ankstesnę nuostatą.
- ▶ Paspauskite ∇ , kad sumažintumėte pasirinktą vertę arba pasirinktumėte kitą nuostatą.

Grįžimas į ankstesnį meniu

- ▶ Paspauskite \leftarrow , kad grįžtumėte į ankstesnį meniu neišsaugoję informacijos.

7.7 Ekranu atrakinimas / užrakinimas

- ▶ Vienu metu 3 sek. paspauskite \triangle ir ∇ , kad atrakintumėte arba užrakintumėte ekraną (14 pav., 11 psl.).

7.8 Temperatūros matavimo vienetų pasirinkimas

- ▶ Atlikite veiksmus, kaip parodyta (15 pav., 11 psl.).

7.9 Temperatūros nustatymas



PRANEŠIMAS! Žalos pavojus dėl pernelyg žemos temperatūros

Įsitikinkite, kad į šaldytuvą dedami tik tie produktai, kurie skirti aušinti pasirinktoje temperatūroje.

- ▶ Atlikite veiksmus, kaip parodyta (16 pav., 12 psl.).

7.10 Akumuliatoriaus monitoriaus naudojimas

Įrenginyje integruota 3 etapų akumuliatoriaus apsauga. Akumuliatoriaus apsauga neleidžia per daug jo iškrauti, kai įrenginys prijungtas prie transporto priemonės užvedimo akumuliatoriaus, arba leidžia visiškai išnaudoti maitinimo akumuliatoriaus energiją.

Šaldytuvą naudojant išjungus transporto priemonės uždegimą, jis išjungiamas automatiškai, vos tik tiekimo įtampa nebesiekia nustatyto lygio. Šaldytuvą vėl bus įjungtas akumuliatorių įkrovus iki paleidimo iš naujo įtampos lygio.

**PRANEŠIMAS! Žalos pavojus**

Akumulatoriaus apsaugai išjungus akumuliatorių, jis nebebus visiškai įkraunamas. Stenkitės išvengti pakartotinio paleidimo. Įsitinkinkite, kad akumuliatorius pakrautas.

**PASTABA**

Kai šaldytuvas maitinamas iš užvedimo akumulatoriaus, pasirinkite akumulatoriaus apsaugos režimą MEDIUM (vidutinis) arba HIGH (didelis). Jei šaldytuvas prijungtas prie maitinimo akumulatoriaus, geriausia rinktis režimą LOW (mažas).

- Atlikite veiksmus, kaip parodyta (17 pav., 13 psl.).

7.11 Ekranu ryškumo nustatymas

- Atlikite veiksmus, kaip parodyta (18 pav., 13 psl.).

7.12 Komponentų įjungimas arba išjungimas (tik CFX 3 75DZ, CFX 3 95DZ)

Kiekvieną zoną aktyvinti galite po vieną arba abi.

- Atlikite veiksmus, kaip parodyta (19 pav., 14 psl.).

7.13 Ledo kubelių gaminimo įrenginys (tik CFX 3 55IM)

**PASTABA**

- Nuo pagrindinio skyriaus temperatūros nuostatos nepriklausanti ledo kubelių gaminimo įrenginio zona skirta ledo kubeliams gaminti, jei įjungtas ledo kubelių gaminimo įrenginys.
- Įjungus ledo kubelių gaminimo įrenginį, didėja šaldytuvo suvartojamos energijos kiekis. Jei ledo kubelių gaminimo įrenginio naudoti nereikia, jį išjunkite.
- Gamyklinė ledo kubelių gaminimo įrenginio nuostata yra OFF (išjungta).

- Atlikite veiksmus, kaip parodyta (20 pav., 14 psl.).

Ledo dėklų užpildymas vandeniu

1. Išimkite ledo dėklus (21 pav. 1, 15 psl.) iš ledo kubelių gaminimo įrenginio korpuso (21 pav. 2, 15 psl.).
2. Nuimkite ledo dėklo dangčius, užpildykite švari vandeniu, tada uždėkite dangčius atgal, kruopščiai užspausdami krašto sandariklį aplink visą dėklą.
3. Ledo dėklus įstatykite atgal į ledo kubelių gaminimo įrenginio korpusą ir uždarykite dangtelį.



PASTABA

Nuvalykite po ledo dėklais išsiliejusį vandenį.

Taip po dėklais susidarys mažiau ledo sancaupų ir bus lengviau išimti.

Ledo kubelių išėmimas

- ▶ Atidarykite ledo kubelių gaminimo įrenginio dangtelį ir kelkite už ledo dėklų priekinės dalies.



PASTABA

Esant didelei drėgmei, išimant gali prireikti papildomos jėgos ir abiejų rankų, nes ledo dėklai gali būti prišalę.

- ▶ Nuimkite ledo dėklo dangčius ir dėklus pasukite, kad pradėtų kristi kubeliai.

Ledo kubelių gaminimo įrenginio korpuso išėmimas

Ledo kubelių gaminimo įrenginio korpusą galima nuimti norint išvalyti arba nenaudojant ir norint padidinti šaldytuvo vietos kiekį.

- ▶ Kelkite korpusą ties vienu galu, kol atsifiksuos ąselė, tada nuimkite.
- ▶ Uždėdami atgal, veiksmus atlikite atvirkščia tvarka, paspausdami ąseles, kad užsifikuotų reikiamoje vietoje.

Ledo kubelių gaminimo įrenginio naudojimo patarimai

- Įjungus ledo kubelių gaminimo įrenginys ledą gamina greitai keletą valandų, tada automatiškai perjungiamą į ledo kubelių priežiūros režimą, siekiant taupyti suvartojamos energijos kiekį. Jei greitai reikia paruošti keletą ledo kubelių partijų, išjungus ir įjungus ledo kubelių gaminimo įrenginį vėl bus nustatytas greitas ledo kubelių gaminimo režimas. Kartokite tiek kartų, kiek reikia.
- Kai ledo kubelių gaminimo įrenginys įjungtas, žemos šaldiklio temperatūros nuostatos pagrindiniame skyriuje gali būti nepalaikomos, esant aukštai aplinkos temperatūrai.

Ledo kubelių gaminimo įrenginio valymas ir nusausinimas

- ▶ Nenaudodami nuvalykite ir nusausinkite ledo dėklus bei ledo kubelių gaminimo įrenginio korpuso vidų, kad nesusidarytų pelėsis.
- ▶ Kitais ilgesnio nenaudojimo laikotarpiais, prieš naudodami išvalykite ledo dėklų vidų švelniu indų plovimo tirpikliu ir išplaukite švariu vandeniu.

7.14 CFX3 programos atsisiuntimas

Šaldytuvą galite stebėti ir valdyti „Bluetooth“ arba „WiFi“ ryšiu, naudodami suderinamame įrenginyje galimą įdiegti programą.

- ▶ Atsisiųskite CFX3 programą iš „App Store“ arba „Google Play“



Atkreipkite dėmesį, kad CFX3 programa jūsų šalyje gali būti nepasiekiama.

7.15 „Bluetooth“ signalo nustatymas ir prijungimas prie programos

Šaldytuvą galima stebėti ir valdyti „Bluetooth“ ryšiu. Tam šaldytuvą reikia susieti su „Bluetooth“ įrenginiu.



PASTABA

- Susieti reikia CFX3 programoje – ne įrenginio nuostatų srityje.
- Norint prijungti „Bluetooth“ ryšiu, slaptažodis nereikalingas.

- ▶ Atlikite veiksmus, kaip parodyta (22 pav., 15 psl.).

7.16 „WiFi“ signalo nustatymas ir prijungimas prie programos

Šaldytuvą galima stebėti ir valdyti su juo užmezgus „WiFi direct“ ryšį arba prijungus prie „WiFi“ tinklo.

- ▶ Norėdami įjungti „WiFi“, atlikite veiksmus, kaip parodyta toliau (23 pav., 16 psl.).

- ▶ Norėdami su šaldytuvu užmegzti „WiFi direct“ ryšį, eikite į įrenginio nuostatų sritį ir pasirinkite šaldytuvą.
 - Šaldytuvo „WiFi“ pavadinimo pradžia yra „CFX3“.
 - Dabartinis slaptažodis yra **00000000**.
 - Suasmeninti „WiFi“ pavadinimą ir slaptažodį galite CFX3 programoje.

**PASTABA**

Norėdami prijungti prie „WiFi“ tinklo, eikite į programos NUOSTATŲ srities tinklo ryšio dalį.

7.17 CFX pavadinimo ir slaptažodžio keitimas programoje

- Suasmeninti CFX pavadinimą galite programoje.
 - Tas pats pavadinimas bus taikomas tiek „Bluetooth“, tiek „WiFi“ ryšiu.
 - Slaptažodį taip pat suasmeninti galite tik „WiFi“ skirtoje programoje.
- ▶ Programos NUOSTATŲ srityje eikite į „CFX name and password“ (CFX pavadinimas ir slaptažodis).

7.18 Programos slaptažodžio nustatymas iš naujo (tik „WiFi“)

Programos slaptažodį galite iš naujo nustatyti į gamyklinį **00000000**.

- ▶ Atlikite veiksmus, kaip parodyta (23 pav., 16 psl.).

7.19 Gamyklinių nuostatų nustatymas iš naujo

Naudojant nustatymo iš naujo funkciją, visuose ekrano meniu ir programos laukuose rodomos nuostatos pakeičiamos į pradinės gamyklines.

- ▶ Atlikite veiksmus, kaip parodyta (24 pav., 16 psl.).

7.20 USB prievado naudojimas maitinimui tiekti

Per USB prievadą galima įkrauti nedidelius įrenginius, pvz., mobiliuosius telefonus ir MP3 grotuvus.

**PASTABA**

Įsitikinkite, kad prie USB prievado prijungtą nedidelį įrenginį tinka naudoti esant 5 V / 2 A srovei.

- ▶ Atlikite veiksmus, kaip parodyta (26 pav., 17 psl.).

7.21 Šaldytuvo atitirpinimas

Dėl drėgmės aušinimo prietaiso viduje arba garintuve gali susidaryti šerkšnas. Tai sumažina aušinimo pajėgumą. Norėdami to išvengti, tinkamu laiku atitirpinkite prietaisą.



PRANEŠIMAS! Žalos pavojus

Niekada nenaudokite kietų ar smailių įrankių ledui pašalinti arba užšaldytiems daiktams ištraukti.

Norėdami atitirpinti šaldytuvą, atlikite toliau nurodytus veiksmus.

1. Iš šaldytuvo pašalinkite turinį.
2. Jei reikia, perdėkite į kitą aušinimo prietaisą, kad neatšiltų.
3. Išjunkite prietaisą.
4. Dangtelį palikite atvirą.
5. Išvalykite atitirpusį vandenį.

7.22 Pakeiskite kintamosios srovės saugiklį



PAVOJUS! Elektros srovės pavojus

Prieš keisdami įrenginio saugiklį, atjunkite maitinimo šaltinį ir jungiamąjį kabelį.

1. Atjunkite įrenginio maitinimo šaltinį.
2. Atjunkite jungiamąjį kabelį.
3. Atsuktuvu praskėskite saugiklio įdėklą (4 pav. 4, 4 psl.).
4. Pakeiskite sugedusį stiklinį saugiklį nauju to paties tipo ir klasės saugikliu (greitai veikiantis, 4 A, 250 V).
5. Įdėkite saugiklio įdėklą atgal į korpusą.
6. Vėl prijunkite įrenginio maitinimo šaltinį.

7.23 Nuolatinės srovės saugiklio keitimas

1. Atsuktuvu praskėskite saugiklio dangtelį (4 pav. 3, 4 psl.).
2. Apsukite saugiklio dangtelį į priešingą pusę ir pasinaudodami kabliuku išimkite sugedusį saugiklį.
3. Įstatykite naują tokio paties tipo ir klasės saugiklį.
4. Vėl uždėkite saugiklio dangtelį.

7.24 Nuolatinės srovės kištuko saugiklio keitimas

1. Pakeiskite sugedusį saugiklį nauju to paties tipo ir klasės saugikliu.
2. Atlikite veiksmus, kaip parodyta (27 pav., 17 psl.).

7.25 Žibinto PCB keitimas



PRANEŠIMAS! Žalos pavojus

Siekiant išvengti pavojaus, lemputę gali pakeisti tik gamintojas, klientus aptarnaujantis tarpininkas arba panašus kvalifikuotas asmuo.

8 Valymas ir techninė priežiūra



PRANEŠIMAS! Žalos pavojus

- Niekada nevalykite aušinimo prietaiso po tekančiu arba nešvariu vandeniu.
- Valyti nenaudokite abrazyvinių valymo priemonių arba kietų daiktų, nes jie gali pažeisti aušinimo prietaisą.

- ▶ Retkarčiais aušinimo prietaiso vidų ir išorę nuvalykite drėgna šluoste.
- ▶ Įsitikinkite, kad prietaiso oro įleidimo ir išleidimo angose nėra dulkių ir nešvarumų, kad šiluma galėtų išeiti ir nepažeisti prietaiso.

9 Gedimų nustatymas ir šalinimas

Triktis	Galima priežastis	Siūlomas sprendimas
Įrenginys neveikia (nuolatinės srovės režimas, uždegimas įjungtas).	Nuolatinės srovės maitinimo lizde nėra įtampos.	► Daugumoje transporto priemonių nuolatinės srovės lizdo maitinimas tiekiamas tik įjungus uždegimą.
	Nuolatinės srovės lizdas užterštas. Dėl to susidaro prastas elektros kontaktas.	► Jei prie nuolatinės srovės lizdo prijungto įrenginio kištukas labai įkaista, nuolatinės srovės lizdą reikia išvalyti arba kištukas gali būti surinktas netinkamai.
	Perdegę nuolatinės srovės kištuko saugiklis.	► Pakeiskite nuolatinės srovės kištuko saugiklį, žr. skyrius „Nuolatinės srovės kištuko saugiklio keitimas“ 636 psl..
	Perdegę įrenginio nuolatinės srovės saugiklis.	► Pakeiskite įrenginio nuolatinės srovės saugiklį, žr. skyrius „Nuolatinės srovės saugiklio keitimas“ 635 psl..
	Perdegę transporto priemonės saugiklis.	► Pakeiskite transporto priemonės nuolatinės srovės saugiklį. Žr. transporto priemonės naudojimo vadovą.
Įrenginys neveikia (kintamosios srovės režimas).	Kintamosios srovės įtampos lizde nėra įtampos.	► Pabandykite naudoti kitą kištukinį lizdą.
	Perdegę įrenginio kintamosios srovės saugiklis.	► Pakeiskite įrenginio kintamosios srovės saugiklį, žr. skyrius „Pakeiskite kintamosios srovės saugiklį“ 635 psl..
	Sugedęs integruotas kintamosios srovės adapteris.	► Jį suremontuoti galima tik įgaliojame techninės priežiūros centre.
Ekranas nereaguoja į paspaudimus.	Ekranas užrakintas.	► Atrakinkite ekraną, žr. skyrius „Ekraną atrakinimas / užrakinimas“ 630 psl..

Triktis	Galima priežastis	Siūlomas sprendimas
Negalima valdyti įrenginio naudojant programą.	Neprijungta prie „Bluetooth“ arba „WiFi“ ryšio.	<ul style="list-style-type: none"> ➤ Prijunkite „Bluetooth“ ryšiu (žr. skyrius „„Bluetooth“ signalo nustatymas ir prijungimas prie programos“ 633 psl.) arba prijunkite „WiFi“ ryšiu (žr. skyrius „„WiFi“ signalo nustatymas ir prijungimas prie programos“ 633 psl.).
Ekrane rodomas perspėjimo pranešimas arba įspėjimo kodas.	–	<ul style="list-style-type: none"> ➤ Žr. toliau pateiktą lentelę.

Perspėjimo pranešimai

Pvz., žr. **25** pav. A, 16 psl..

Perspėjimo pranešimas	Aprašymas	Galima priežastis	Siūlomas sprendimas
„!ALERT - Lid open > 3 min“ (!PERSPĖJIMAS – atidarytas dangtelis > 3 min.)	Ilgiau nei 3 minutes atidarytas dangtelis	<ul style="list-style-type: none"> • Nevisiškai užfiksuotas dangtelis • Vidinis gedimas 	<ul style="list-style-type: none"> ➤ Patikrinkite, ar dangtelis iki galo užfiksuotas ➤ Reikia atlikti patikrą įgaliotame techninės priežiūros centre

Perspėjimo pranešimas	Aprašymas	Galima priežastis	Siūlomas sprendimas
„!ALERT - Voltage low“ (!PERSPĖJIMAS – maža įtampa)	Įrenginys nustojo veikti dėl mažos nuolatinės srovės įtampos	<ul style="list-style-type: none"> Nepakanka maitinimo įtampos Per maža akumuliatoriaus įtampa Nustatytas per didelė akumuliatoriaus apsauga 	<ul style="list-style-type: none"> ▶ Patikrinkite įtampos tiekimo iš akumuliatoriaus į maitinimo lizdą sumažėjimą ir padidinkite išvestį, jei reikia ▶ Patikrinkite akumuliatorių ir, jei reikia, įkraukite ▶ Pasirinkite mažesnę akumuliatoriaus apsaugos nuostatą
	Įrenginys nustojo veikti dėl mažos nuolatinės srovės, esant neįprastai aukštai įtampai (> 31,5 V) (mažai tikėtina, naudojama tik kaip elektronikos apsauga – rodomas tas pats įspėjimo pranešimas kaip ir pirmiau pateiktas dėl žemos įtampos)	<ul style="list-style-type: none"> Neteisinga nuolatinės srovės tiekimo įtampos specifikacija Sutrikęs maitinimo šaltinio įtampos tiekimas Vidinis gedimas 	<ul style="list-style-type: none"> ▶ Įsitikinkite, kad nuolatinės srovės tiekimo įtampos specifikacija atitinka nurodytą CFX3 gaminio etiketėje ▶ Patikrinkite nuolatinės srovės šaltinio įtampos tiekimą ir, jei jis sutrikęs, šaltinį suremontuokite arba pakeiskite ▶ Reikia atlikti patikrą įgaliotame techninės priežiūros centre

Įspėjimo kodai

Pvz., žr. **25** pav. B, 16 psl..

Įspėjimo kodas	Triktis	Galima priežastis	Siūlomas sprendimas
!ĮSPĖJIMAS 32	Padidėjusi ventiliatoriaus srovė	Vidinis gedimas.	▶ Išjunkite įrenginį bent 5 min., tada paleiskite iš naujo. Jei problema išlieka, reikia atlikti patikrą įgaliotame techninės priežiūros centre
!ĮSPĖJIMAS 33	Kompresoriaus paleidimo gedimas		

Įspėjimo kodas	Triktis	Galima priežastis	Siūlomas sprendimas
!ĮSPĖJIMAS 34	Mažas kompresoriaus greitis	<ul style="list-style-type: none"> Aukšta aplinkos temperatūra Ventiliacijos anga užblokuota arba per mažas atstumai Vidinis gedimas 	<ul style="list-style-type: none"> Išjunkite įrenginį bent 30 min. arba pereikite į vėsesnę vietą, tada paleiskite iš naujo Išvalykite ventiliacijos angas <p>Reikia atlikti patikrą įgaliojame techninės priežiūros centre</p>
!ĮSPĖJIMAS 35	Per aukšta valdiklio temperatūra		
!ĮSPĖJIMAS 01	NTC atvira grandinė vienos zonos modelyje ir dviejų zonų didelėje spintoje	Vidinis gedimas	Reikia atlikti patikrą įgaliojame techninės priežiūros centre
!ĮSPĖJIMAS 11	NTC atvira grandinė DZ SMALL		
!ĮSPĖJIMAS 02	NTC trumpasis jungimas vienos zonos modelyje ir dviejų zonų didelėje spintoje		
!ĮSPĖJIMAS 12	NTC trumpasis jungimas DZ SMALL		
!ĮSPĖJIMAS 09	DZ vožtuvo arba ledo kubelių gaminimo įrenginio vožtuvo gedimas		<ul style="list-style-type: none"> Išjunkite įrenginį bent 1 min., tada paleiskite iš naujo. Jei problema išlieka, reikia atlikti patikrą įgaliojame techninės priežiūros centre
!ĮSPĖJIMAS 03/43	Ryšio klaida		

10 Garantija

Taikomas įstatymų nustatytas garantinis laikotarpis. Jei gaminys pažeistas, kreipkitės į mažmenininką arba į gamintojo atstovybę savo šalyje (žr. dometic.com/dealer).

Jei reikalingas remontas ir garantinis aptarnavimas, pristatydami gaminį pateikite šiuos dokumentus:

- Kvito kopiją su nurodyta pirkimo data
- Pretenzijos priežastį arba gedimo aprašymą

Atkreipkite dėmesį, kad remontas savo jėgomis arba neprofesionalus remontas gali turėti pasekmių saugumui ir gali panaikinti garantiją.

11 Utilizavimas



ĮSPĖJIMAS! Vaikų įstrigimo pavojus

Prieš išmesdami seną šaldymo prietaisą, atlikite toliau nurodytus veiksmus.

- Nuimkite dangtelį.
- Palikite krepšius vietoje, kad į vidų lengvai nepatektų vaikai.

Pakavimo medžiagos perdirbimas



- Jei įmanoma, pakavimo medžiagą sudėkite į atitinkamas perdirbimo šiukšliadėžes.

Gaminių, kurių sudėtyje yra nekeičiami akumulatoriai, įkraunami akumulatoriai ir šviesos šaltiniai perdirbimas



- Jei gaminio sudėtyje yra nekeičiamų akumuliatorių, įkraunamų akumuliatorių ar šviesos šaltinių, prieš utilizuojant jų išimti nereikia.



- Jei norite utilizuoti gaminį, kreipkitės į vietinį perdirbimo centrą arba specializuotą prekybos atstovą, kuris nurodys, kaip tai padaryti pagal galiojančias atliekų šalinimo taisykles.



- Produktą galima utilizuoti nemokamai.

12 Techniniai duomenys



PASTABA

Mažiausios temperatūros, nurodytos dalyje „Cooling capacity“ (aušinimo pajėgumas) pasiekti nepavyks, jei modelių CFX3 25 / 35 / 45 / 55 / 55IM / 100 aplinkos temperatūra viršija 32 °C (90 °F) arba modelių CFX3 75DZ / 95DZ aplinkos temperatūra viršija 30 °C (86 °F) (nustačius mažą -22 °C / didelę +4 °C).

Bandymas / sertifikatai:



	CFX3 25	CFX3 35
Jungties įtampa:	12 / 24 V --- 100 – 240 V \sim	
Vardinė srovė:	12 V --- : 6,5 A 24 V --- : 3,2 A 100 V \sim : 0,90 A 240 V \sim : 0,38 A	12 V --- : 7,5 A 24 V --- : 3,3 A 100 V \sim : 0,94 A 240 V \sim : 0,39 A
Aušinimo pajėgumas:	nuo +20 °C iki –22 °C (nuo +68 °F iki –8 °F)	
Klimato klasė:	N, T	
Aplinkos temperatūra:	nuo +16 °C iki +43 °C (nuo +61 °F iki +110 °F)	
USB įkrovimo prievadas:	5 V --- , 2 A	
Dažnių diapazonas:	„WiFi“: 2412 MHz – 2472 MHz / 2422 MHz – 2462 MHz „Bluetooth“ / BLE: 2402 MHz – 2480 MHz	
Dažnio juosta („WiFi“):	2,4 GHz	
RD išvesties galia:	„WiFi“: 16,62 dBm (802.11b), 16,23 dBm (802.11g), 16,45 dBm (802.11n20), 16,02 dBm (802.11n40) „Bluetooth“: 8,31 dBm „Bluetooth LE“: 6,67 dBm	
Aušalo kiekis:	32 g	38 g
CO ₂ atitikmuo:	0,046 t	0,054 t
Visuotinio atšilimo potencialas (GWP):	1430	
Matmenys (P x G x A) mm (su rankenomis):	342 x 569 x 420	398 x 694 x 407
Svoris:	12,7 kg	16,9 kg

	CFX 3 45	CFX3 55
Jungties įtampa:	12 / 24 V \equiv 100 – 240 V \sim	
Vardinė srovė:	12 V \equiv : 8,2 A 24 V \equiv : 3,5 A 100 V \sim : 0,96 A 240 V \sim : 0,40 A	12 V \equiv : 8,7 A 24 V \equiv : 3,7 A 100 V \sim : 0,98 A 240 V \sim : 0,41 A
Aušinimo pajėgumas:	nuo +20 °C iki –22 °C (nuo +68 °F iki –8 °F)	
Klimato klasė:	N, T	
Aplinkos temperatūra:	nuo +16 °C iki +43 °C (nuo +61 °F iki +110 °F)	
USB įkrovimo prievadas:	5 V \equiv , 2 A	
Dažnių diapazonas:	„WiFi“: 2412 MHz – 2472 MHz / 2422 MHz – 2462 MHz „Bluetooth“ / BLE: 2402 MHz – 2480 MHz	
Dažnio juosta („WiFi“):	2,4 GHz	
RD išvesties galia:	„WiFi“: 16,62 dBm (802.11b), 16,23 dBm (802.11g), 16,45 dBm (802.11n20), 16,02 dBm (802.11n40) „Bluetooth“: 8,31 dBm „Bluetooth LE“: 6,67 dBm	
Aušalo kiekis:	42 g	45 g
CO ₂ atitikmuo:	0,060 t	0,064 t
Visuotinio atšilimo potencialas (GWP):	1430	
Matmenys (P x G x A) mm (su rankenomis):	398 x 694 x 476	720 x 455 x 480
Svoris:	18,7 kg	20,4 kg

	CFX3 55IM	CFX3 75DZ	CFX3 95DZ
Jungties įtampa:	12 / 24 V \equiv 100 – 240 V \sim		
Vardinė srovė:	12 V \equiv : 8,9 A 24 V \equiv : 3,8 A 100 V \sim : 1,00 A 240 V \sim : 0,42 A	12 V \equiv : 9,6 A 24 V \equiv : 4,2 A 100 V \sim : 1,12 A 240 V \sim : 0,47 A	12 V \equiv : 10,4 A 24 V \equiv : 4,6 A 100 V \sim : 1,22 A 240 V \sim : 0,51 A
Aušinimo pajėgumas:	nuo +20 °C iki –22 °C (nuo +68 °F iki –8 °F)		
Klimato klasė:	N, T		
Aplinkos temperatūra:	nuo +16 °C iki +43 °C (nuo +61 °F iki +110 °F)		
USB įkrovimo prievadas:	5 V \equiv , 2 A		
Dažnių diapazonas:	„WiFi“: 2412 MHz – 2472 MHz / 2422 MHz – 2462 MHz „Bluetooth“ / BLE: 2402 MHz – 2480 MHz		
Dažnio juosta („WiFi“):	2,4 GHz		
RD išvesties galia:	„WiFi“: 16,62 dBm (802.11b), 16,23 dBm (802.11g), 16,45 dBm (802.11n20), 16,02 dBm (802.11n40) „Bluetooth“: 8,31 dBm „Bluetooth LE“: 6,67 dBm		
Aušalo kiekis:	45 g	59 g	67 g
CO ₂ atitikmuo:	0,064 t	0,084 t	0,096 t
Visuotinio atšilimo potencialas (GWP):	1430		
Matmenys (P x G x A) mm (su rankenomis):	720 x 455 x 480	892 x 495 x 472	962 x 530 x 472
Svoris:	21,3 kg	27,8 kg	29,8 kg

	CFX3 100
Jungties įtampa:	12 / 24 V=== 100 – 240 V~
Vardinė srovė:	12 V===: 10,8 A 24 V===: 4,8 A 100 V~: 1,28 A 240 V: 0,53 A
Aušinimo pajėgumas:	nuo +20 °C iki -22 °C (nuo +68 °F iki -8 °F)
Klimato klasė:	N, T
Aplinkos temperatūra:	nuo +16 °C iki +43 °C (nuo +61 °F iki +110 °F)
USB:	5 V===, 2 A
Dažnių diapazonas:	„WiFi“: 2412 MHz – 2472 MHz / 2422 MHz – 2462 MHz „Bluetooth“ / BLE: 2402 MHz – 2480 MHz
Dažnio juosta („WiFi“):	2,4 GHz
RD išvesties galia:	„WiFi“: 16,62 dBm (802.11b), 16,23 dBm (802.11g), 16,45 dBm (802.11n20), 16,02 dBm (802.11n40) „Bluetooth“: 8,31 dBm „Bluetooth LE“: 6,67 dBm
Aušalo kiekis:	60 g
CO ₂ atitikmuo:	0,086 t
Visuotinio atšilimo potencialas (GWP):	1430
Matmenys (P x G x A) mm (su rankenomis):	962 x 530 x 472
Svoris:	29,6 kg

Aušinimo grandinėje yra R134a.

Šiame gaminyje yra fluorintų šiltnamio efektą sukeliančių dujų.

Aušinimo prietaisas hermetiškai užsandarintas.

Radio įrenginys „Dometic CFX3 25“ ir „Dometic CFX3 100“ atitinka direktyvos 2014/53/ES reikalavimus. Prietaiso atitikties deklaracija pateikta adresu documents.dometic.com.

Lūdzu, rūpīgi izlasiet šīs lietošanas rokasgrāmatas norādījumus un ievērojiet visus norādījumus, vadlīnijas un brīdinājumus, kas ietverti šajā produkta rokasgrāmatā, lai nodrošinātu, ka produkts vienmēr tiek pareizi uzstādīts, lietots un apkopots. Šie norādījumi ir JĀGLABĀ kopā ar produktu.

Lietojot šo produktu jūs apstiprināt, ka visi norādījumi, vadlīnijas un brīdinājumi ir izlasīti, saprasti, un jūs piekritat ievērot noteikumus un nosacījumus, kas izklāstīti šajā rokasgrāmatā. Jūs piekritat lietot šo produktu tikai tam paredzētajam nolūkam un pielietojumam, un saskaņā ar norādījumiem, vadlīnijām un brīdinājumiem, kas izklāstīti šajā produkta rokasgrāmatā, kā arī saskaņā ar piemērojamiem tiesību aktiem un noteikumiem. Neizlasot un neievērojot instrukcijas un brīdinājumus, kas izklāstīti šajā rokasgrāmatā, varat radīt savainojumus sev un citiem, nodarīt bojājumus produktam vai bojājumus citam tuvumā esošajam īpašumam. Šī produkta rokasgrāmatā, tostarp norādījumi, vadlīnijas un brīdinājumi, un saistītā dokumentācija var mainīties vai tikt atjaunota. Lai iegūtu jaunāko produkta informāciju, lūdzu, apmeklējiet vietni documents.dometic.com.

Saturs

1	Sīmbolu skaidrojums	647
2	Drošības norādes	648
3	Piegāde	651
4	Papildu piederumi	651
5	Paredzētais izmantošanas mērķis	652
6	Funkciju apraksts	653
7	Ekspluatācija	655
8	Tīrīšana un apkope	664
9	Problēmrisināšana	665
10	Garantija	669
11	Utilizācija	669
12	Tehniskie dati	670

1 Sīmbolu skaidrojums



BĪSTAMI!

Drošības norāde: Apzīmē bīstamu situāciju, kas izraisīs nāvējošus vai nopietnus savainojumus, ja netiks novērsta.



BRĪDINĀJUMS!

Drošības norāde: Apzīmē bīstamu situāciju, kas var izraisīt nāvējošus vai nopietnus savainojumus, ja netiks novērsta.

**ESIET PIESARDZĪGI!**

Drošības norāde: Apzīmē bīstamu situāciju, kas var izraisīt vieglus vai vidēji smagus savainojumus, ja netiks novērsta.

**ŅEMIET VĒRĀ!**

Apzīmē bīstamu situāciju, kas var izraisīt materiālu kaitējumu, ja netiks novērsta.

**PIEZĪME**

Papildu informācija produkta lietošanai.

2 Drošības norādes



BĪSTAMI! Šo brīdinājumu neievērošana izraisīs nāvējošas vai smagas traumas.

Nāvējoša elektrošoka risks

- Uz laivām: Ja ierīces barošana tiek nodrošināta no elektrotīkla, pārliecinieties, ka barošanas avotam ir noplūdstrāvas aizsargierīce (RCD), noplūdstrāvas aizsargslēdzis (RCCB) vai zemesslēguma ķēdes pārtraucējs (GFCI). Uztādīšanu, it īpaši potenciāli mitrās vietās, jāveic saskaņā ar attiecīgajiem uzstādīšanas noteikumiem.
- Nepieskarieties vaļējiem vadiem ar kailām rokām. Tas jo īpaši attiecas uz ierīces darbināšanu no maiņstrāvas elektrotīkla.
- Pirms ierīces ieslēgšanas pārliecinieties, ka elektrības vads un kontaktdakša ir sausa.



BRĪDINĀJUMS! Šo brīdinājumu neievērošana var izraisīt nāvējošas vai smagas traumas.

Nāvējoša elektrošoka risks

- Nelietojiet dzesēšanas ierīci, ja tai ir redzami bojājumi.
- Ja dzesēšanas ierīces barošanas vads ir bojāts, tas jāaizstāj ar piemērotu barošanas vadu vai barošanas sistēmas komplektu, kas pieejams pie ražotāja vai tā servisa aģenta, lai izvairītos no drošības apdraudējuma.
- Šīs dzesēšanas ierīces remontu drīkst veikt tikai kvalificēts speciālists. Nepareizs remonts var izraisīt nopietnu apdraudējumu.
- Pievienojiet ierīci tikai tādām kontaktligzdām, kas nodrošina pareizu savienojumu - it īpaši, kad ierīcei nepieciešams zemējums.

Ugunsdrošības apdraudējums

- Novietojiet ierīci tā, lai elektrības vads netiktu saspiests vai bojāts.
- Nenovietojiet aiz ierīces pagarinātājus ar vairākām kontaktligzdām vai pārnēsājamos barošanas avotus.
- Nodrošiniet, lai ventilācijas atveres ierīces korpusā vai uzstādīšanas vietā nebūtu aizklātas.
- Atkausēšanas paātrināšanai neizmantojiet nekādus mehāniskus priekšmetus vai citus līdzekļus, izņemot tādus, kuru lietošanu šim nolūkam ir atļāvis ražotājs.
- Neatveriet un nebojājiet aukstumaģenta cirkulācijas sistēmu.
- Nelietojiet dzesēšanas ierīces iekšpusē elektroierīces, izņemot tādas, kuru lietošanu šādam nolūkam ir paredzējis ražotājs.

Apdraudējums veselībai

- Bērni, kas sasnieguši 8 gadu vecumu, un personas ar ierobežotām fiziskām, uztveres vai garīgām spējām vai bez pieredzes un zināšanām šo ierīci drīkst lietot tikai tad, ja šādas personas tiek uzraudzītas vai ir saņēmušas norādījumus par ierīces drošu lietošanu, un ir izpratušas iespējamus riskus.
- Bērniem vecumā no 3 līdz 8 gadiem ir atļauts piepildīt un iztukšot dzesēšanas ierīces.
- Bērni jāuzrauga, lai nepieļautu, ka tie spēlējas ar ierīci.
- Bērni drīkst tīrīt ierīci un veikt tās apkopi tikai pieaugušo uzraudzībā.

Sprādzienbīstamība

- Šajā dzesēšanas ierīcē neuzglabājiet sprādzienbīstamas vielas, piemēram, aerosolu baloniņus ar uzliesmojošām vielām.



ESIET PIESARDZĪGI! Šo brīdinājumu neievērošana var izraisīt vieglas vai vidēji smagas traumas.

Nāvējoša elektrošoka risks

- Pirms dzesēšanas ierīces ieslēgšanas pārliecinieties, ka elektrības vads un kontaktdakša ir sausa.
- Atvienojiet dzesēšanas ierīci no elektroenerģijas avota
 - pirms tīrīšanas un apkopes;
 - pēc katras lietošanas reizes;

Apdraudējums veselībai

Lai izvairītos no pārtikas piesārņojuma, ņemiet vērā tālākās norādes.

- Pārliecinieties, vai ierīces dzesēšanas jauda ir atbilstoša, lai uzglabātu pārtikas produktus, ko vēlaties atdzesēt.

- Pārtikas produktus drīkst uzglabāt tikai oriģinālajā iepakojumā vai piemērotos traukos.
- Ilgstoša dzesēšanas ierīces atvēršana var izraisīt būtisku temperatūras paaugstināšanos ierīces nodalījumos.
- Regulāri notīriet virsmas, kas var nonākt saskarē ar pārtiku, un izplūdes sistēmas, kurām var piekļūt.
- Ja ierīce ilgstoši tiek atstāta tukša:
 - izslēdziet ierīci;
 - atkausējiet ierīci;
 - iztīriet un izžāvējiet ierīci;
 - atstājiet vāku atvērtu, lai ierīcē neveidotos pelējums.



NĒMIET VĒRĀ! Bojājumu risks

- Pārliecinieties, ka barošanas avota spriegums atbilst uz marķējuma plāksnītes norādītajam.
- Pievienojiet dzesēšanas ierīci tikai šādi:
 - ar līdzstrāvas savienojuma vadu transportlīdzekļa līdzstrāvas barošanas avotam;
 - vai ar maiņstrāvas savienojuma vadu maiņstrāvas barošanas avotam.
- Nekādā gadījumā neatvienojiet kontaktdakšu no kontaktligzdas, velkot aiz vada.
- Ja dzesēšanas ierīce ir pievienota līdzstrāvas kontaktligzdai, pirms ātrās uzlādes ierīces pievienošanas atvienojiet dzesēšanas ierīci un citus strāvas patērētājus no akumulatora.
- Ja dzesēšanas ierīce ir pievienota līdzstrāvas kontaktligzdai, atvienojiet vai izslēdziet dzesēšanas ierīci, izslēdzot dzinēju. Pretējā gadījumā akumulators var izlādēties.
- Dzesēšanas ierīce nav piemērota kodīgu vai šķīdinātājus saturošu materiālu transportēšanai.
- Dzesēšanas ierīces izolācijas sastāvā ir uzliesmojoša viela ciklopentāns, kam ir nepieciešami īpaši utilizēšanas pasākumi. Dzesēšanas ierīces kalpošanas laika beigās nododiet to atbilstošā atkritumu pārstrādes punktā.
- Nenovietojiet dzesēšanas ierīci atklātas liesmas vai citu siltuma avotu (sildītāju, tiešu saules staru, gāzesplīšu u.c.) tuvumā.

- **Pārkaršanas risks!**

Vienmēr nodrošiniet, lai apkārt dzesēšanas ierīcei no visām pusēm būtu vismaz 50 mm brīva vieta ventilācijai. Ventilācijas zonā nedrīkst atrasties nekādi priekšmeti, kas varētu bloķēt gaisa pieplūdi dzesēšanas komponentiem.

Neizmantojiet un neuzglabājiet dzesēšanas ierīci slēgtos nodalījumos vai vietās ar minimālu gaisa plūsmu vai bez jebkādas gaisa plūsmas.

- Nepiepildiet iekšējo nodalījumu ar ledu vai šķidrumiem.
- Nekādā gadījumā neiegremdējiet dzesēšanas ierīci ūdenī.
- Sargājiet dzesēšanas ierīci un vadus no karstuma un mitruma.
- Ierīce ir jāsargā no lietus.

3 Piegāde

Elements att. 1, 3. lpp.	Daudzums	Apraksts
1	1	Dzesēšanas ierīce
2	1	Savienojuma vads līdzstrāvas savienojumam
3	1	Savienojuma vads maiņstrāvas savienojumam

4 Papildu piederumi

Detāļas, kas pieejamas kā papildu piederumi (nav iekļautas piegādes komplektācijā):

Nosaukums	Atsauces nr.	Modelis
Aizsargpārsegs		
CFX3 25PC	9600028749	CFX3 25
CFX3 35PC	9600028455	CFX3 35
CFX3 45PC	9600028456	CFX3 45
CFX3 55PC	9600028457	CFX3 55
		CFX3 55IM
CFX3 75PC	9600028458	CFX3 75DZ
CFX3 95PC	9600028459	CFX3 95DZ

Nosaukums	Atsauces nr.	Modelis
CFX3 100PC	9600028460	CFX3 100
Ledusskapja slīdes		
CFX3 SLD3545	9600028548	CFX3 35
		CFX3 45
CFX3 SLD55	9600028549	CFX3 55
		CFX3 55IM
CFX3 SLD75	9600028550	CFX3 75DZ
CFX3 SLD95100	9600028551	CFX3 95DZ
		CFX3 100
CFX 3 lietotne	–	sader ar visiem modeļiem
PLB40	9600012878	sader ar visiem modeļiem

Ņemiet vērā, ka CFX3 lietotne var nebūt pieejama jūsu valstī.

5 Paredzētais izmantošanas mērķis

Dzesēšanas ierīce ir piemērota ēdiena atdzesēšanai. Dzesēšanas ierīci paredzēts ekspluatēt, izmantojot transportlīdzekļa vai laivas līdzstrāvas barošanas avotu, ārējo līdzstrāvas akumulatoru vai maiņstrāvas barošanas avotu.

Dzesēšanas ierīce ir piemērota lietošanai kempinga vajadzībām.

Dzesēšanas ierīce ir paredzēta lietošanai sadzīves un līdzīgām vajadzībām, piemēram:

- personāla virtuvēs veikalos, birojos un citās darba vietās;
- lauku mājās;
- viesnīcu, moteļu un citu veidu uzturēšanās vietu klientiem;
- pansijas veida uzturēšanās vietās;
- pārtikas produktu piegādei un līdzīgam pielietojumam, kas nav saistīts ar mazumtirdzniecību.

Šis produkts ir piemērots tikai paredzētajam mērķim un lietojumam saskaņā ar šo instrukciju.

Šajā rokasgrāmatā ir sniegta informācija, kas nepieciešama pareizai produkta uzstādīšanai un/vai lietošanai. Nekvalitatīva uzstādīšana un/vai nepareiza lietošana vai apkope izraisīs neatbilstošu darbību un iespējamus bojājumus.

Ražotājs neuzņemas atbildību par savainojumiem vai produkta bojājumiem, kas radušies šādu iemeslu dēļ:

- nepareiza montāža vai pievienošana, tostarp pārmērīgs spriegums;
- nepareiza apkope vai tādu neoriģinālo rezerves daļu, kuras nav piegādājis ražotājs, lietošana;
- produkta modifikācijas, kuras ražotājs nav nepārprotami apstiprinājis;
- lietošana citiem mērķiem, kas nav aprakstīti šajā rokasgrāmatā.

Dometic patur tiesības mainīt produkta ārējo izskatu un specifiskāciju.

6 Funkciju apraksts

Dzesēšanu nodrošina bezapkopes aukstumaģenta sistēma ar kompresoru. Pamatīga siltumizolācija un spēcīgs kompresors nodrošina efektīvu un ātru dzesēšanu.

Dzesēšanas ierīce ir pārnēsājama.

Dzesēšanas ierīce var īslaicīgi darboties 30° slīpumā.











6.1 Funkciju klāsts

- Barošanas avots ar prioritāru ķēdi maiņstrāvas barošanas avota pievienošanai
- Trīspakāpju akumulatora aizsardzība, lai pasargātu transportlīdzekļa akumulatoru
- Ekrāns ar °C un °F temperatūras rādītāju
- Temperatūras iestatīšana ar 1 °C (1 °F) soli
- Integrētas WiFi un Bluetooth funkcijas ierīces kontrolēšanai ar lietotni
- Nolikāmi rokturi pārnēsāšanai
- USB lādētājs portatīvām ierīcēm, piemēram, mobilajiem telefoniem
- Izņemams stieplu grozs
- **Tikai CFX3 55IM modelim:** Ledus ģenerators

6.2 Vadības un ekrāna elementi

Vāka fiksators: att. **2** 1, 3. lpp.

Vadības panelis (att. **3**, 4. lpp.):

Elementi	Apraksts	Skaidrojums
1		<p>leslēdz dzesēšanas ierīci, kad poga tiek nospiesta īsu brīdi</p> <p>Izslēdz dzesēšanas ierīci, kad poga tiek turēta nospiesta trīs sekundes</p> <p>Atgriešanās uz iepriekšējo izvēlni</p>
2	Ekrāns	<p>Parāda informāciju</p> <p>ac : Ir pievienots maiņstrāvas barošanas avots</p> <p>dcv : Ir pievienots līdzstrāvas barošanas avots</p> <p> : Bluetooth ir aktivizēts</p> <p> : WiFi ir aktivizēts</p> <p> : Ekrāns ir bloķēts</p> <p>● : Kompresors darbojas</p> <p>■ : Ledus ģenerators darbojas (tikai CFX3 55IM modelim)</p>
3		<p>Spiediet , lai virzītos uz augšu vai palielinātu atlasīto vērtību.</p> <p>Spiediet , lai virzītos uz leju vai samazinātu atlasīto vērtību.</p> <p>Trīs sekundes vienlaicīgi spiediet  un , lai bloķētu vai atbloķētu ekrānu.</p>
4		Spiediet, lai atlasītu izvēlni vai saglabātu atlasīto vērtību.

Savienojuma kontaktligzdas (att. **4**, 4. lpp.):

Elementi	Apraksts
1	Savienojuma kontaktligzda maiņstrāvas barošanas avotam
2	Savienojuma kontaktligzda līdzstrāvas barošanas avotam

**Ele-
men Apraksts**

3 Līdzstrāvas drošinātāja ietvere

4 Maiņstrāvas drošinātāja ietvere

7 Eksploatācija

Lai novērstu pārtikas bojāšanos, ievērojiet šādus nosacījumus:

- Nodrošiniet pēc iespējas mazākas temperatūras svārstības. Atveriet dzesēšanas ierīci tikai tik bieži un tik ilgi, cik nepieciešams. Uzglabājiet pārtiku tā, lai iekšpusē varētu brīvi cirkulēt gaiss.
- Pielāgojiet temperatūru atbilstoši uzglabātās pārtikas daudzumam un veidam.
- Pārtikas produkti var viegli uzsūkt vai izdalīt smaržu vai garšu. Vienmēr uzglabājiet pārtikas produktus apsegtā veidā vai slēgtos traukos/pudelēs.

7.1 Pirms sākat lietot ierīci

**PIEZĪME**

Pirms pirmās lietošanas reizes higiēnas nolūkos notīriet jūsu jauno dzesēšanas ierīci no iekšpuses un no ārpuses ar mitru drānu (skatiet arī sadaļu nodaļa "Tīrīšana un apkope", 664. lpp.).

7.2 Enerģijas taupīšana

- Izvēlieties labi vēdinātu vietu, kas ir pasargāta no tiešiem saules stariem.
- Pirms dzesēšanas ierīcē atdzesēšanai ievietot siltu pārtiku, ļaujiet tai atdzist.
- Neatveriet dzesēšanas ierīci bez vajadzības.
- Neatstājiet dzesēšanas ierīci atvērtu bez vajadzības.
- Ja dzesētājam ir grozs: Lai nodrošinātu optimālu enerģijas patēriņu, novietojiet grozu tādā stāvoklī, kādā tas atradās piegādes brīdī.
- Regulāri pārbaudiet, vai vāka blīve ir cieši pieguloša.

7.3 Vāka atvēršanās virziena maiņa

CFX3 55, CFX3 55IM, CFX3 100

- Sekojiet norādījumiem (att. **5**, 5. lpp.).

CFX3 75DZ, CFX3 95DZ

- Sekojiet norādījumiem (att. **6**, 6. lpp.).

7.4 Dzesēšanas ierīces pievienošana



ŅEMIET VĒRĀ! Bojājumu risks

- Ierīces aizsardzībai piegādātā līdzstrāvas vada spraudnis aprīkots ar drošinātāju. **Nenoņemiet** ar drošinātāju aprīkoto līdzstrāvas spraudni.
Izmantojiet tikai ierīces komplektā esošo līdzstrāvas barošanas vadu.
- Pirms ātrās uzlādes ierīces pievienošanas atvienojiet dzesēšanas ierīci un citus strāvas patērētājus no akumulatora.
Pārspriegums var radīt ierīces elektronikas bojājumus.

Pievienošana akumulatoram

- Sekojiet norādījumiem (att. **7**, 7. lpp.).

Pievienošana ar pagarināto līdzstrāvas cietsavienojumu (tikai CFX3 100 modelim)

- Sekojiet norādījumiem (att. **8**, 8. lpp.).

Pievienošana maiņstrāvas barošanas avotam



BĪSTAMI! Nāvējoša elektrošoka risks

- Nekad nerīkojieties ar spraudņiem un slēdžiem, ja jums ir slapjas rokas vai stāvat uz slapjas virsmas.
- Ja ekspluatējat dzesēšanas ierīci uz laivas klāja, izmantojot maiņstrāvas barošanas avotu, starp dzesēšanas ierīci un maiņstrāvas barošanas avotu jāuzstāda paliekošās strāvas jaudas slēdzis.
Konsultējieties ar kvalificētu tehniķi.

- Sekojiet norādījumiem (att. **9**, 9. lpp.).

7.5 Dzesēšanas ierīces lietošana



ŅEMĪET VĒRĀ! Pārkaršanas risks

Vienmēr nodrošiniet pietiekamu ventilāciju, lai ierīces radītais siltums var izkliedēties. Nodrošiniet, lai ventilācijas atveres nebūtu aizklātas. Pārliecinieties, ka ierīce ir pietiekamā attālumā no sienām un citiem objektiem, lai nodrošinātu gaisa cirkulāciju.



PIEZĪME

Darbojoties ar akumulatoru, ekrāns automātiski izslēdzas, ja akumulatora spriegums ir zems.

- Dzesēšanas ierīces ieslēgšana: att. **10**, 9. lpp.
- Dzesēšanas ierīces izslēgšana: att. **11**, 10. lpp.

7.6 Ekrāna izmantošana

Ekrāna režīmi (att. **12**, 10. lpp.)

Elementi	Apraksts
----------	----------

A	Gaidstāve
---	-----------

B	Neaktīvs
---	----------

C	Bloķēts
---	---------

Ekrāna pārskats: att. **13**, 11. lpp.

Virzīšanās caur izvēlnēm

Tiek atlasīta izceltā izvēlne.

- ▶ Spiediet , lai virzītos augšup.
- ▶ Spiediet , lai virzītos lejup.

Izvēlnes atlase

- ▶ Spiediet , lai atlasītu nepieciešamo izvēlni.

Iestatījumu maiņa

Tiek atlasīta izceltā vērtība vai iestatījumi.

- ▶ Spiediet \triangle , lai palielinātu izcelto vērtību vai izvēlētos iepriekšējos iestatījumus.
- ▶ Spiediet ∇ , lai samazinātu izcelto vērtību vai izvēlētos nākamos iestatījumus.

Atgriešanās uz iepriekšējo izvēlni

- ▶ Spiediet \leftarrow , lai bez saglabāšanas atgrieztos uz iepriekšējo izvēlni.

7.7 Ekrāna bloķēšana/atbloķēšana

- ▶ Trīs sekundes vienlaicīgi spiediet \triangle un ∇ , lai bloķētu vai atbloķētu ekrānu (att. 14, 11. lpp.).

7.8 Temperatūras mērvienību iestatīšana

- ▶ Sekojiet norādījumiem (att. 15, 11. lpp.).

7.9 Temperatūras iestatīšana



ŅEMIET VĒRĀ! Pārmērīgi zemas temperatūras bīstamība

Nodrošiniet, ka dzesēšanas ierīcē tiek ievietoti tikai tādi priekšmeti, ko ir paredzēts atdzesēt līdz iestatītajai temperatūrai.

- ▶ Sekojiet norādījumiem (att. 16, 12. lpp.).

7.10 Akumulatora aizsardzības izmantošana

Ierīce ir aprīkota ar trīspakāpju akumulatora aizsardzību. Akumulatora aizsardzība novērš pārmērīgu izlādi, kad ierīce pieslēgta transportlīdzekļa startera akumulatoram, vai nodrošina maksimālu barošanas akumulatora izmantošanu.

Ja dzesēšanas ierīce darbojas pie izslēgtas transportlīdzekļa aizdedzes, tā automātiski izslēdzas, kolīdz barošanas spriegums nokrīt zem noteiktā līmeņa. Dzesēšanas ierīce atkal ieslēgsies, kad akumulators būs uzlādēts līdz nepieciešamajam sprieguma līmenim.



ŅEMIET VĒRĀ! Bojājumu risks

Kad akumulatora aizsardzība izslēdz ierīci, akumulators vairs nebūs pilnībā uzlādēts. Izvairieties no vairākkārtējas ierīces palaišanas. Nodrošiniet, ka akumulators ir uzlādēts.

**PIEZĪME**

Ja dzesēšanas ierīces barošanu nodrošina startera akumulators, izvēlieties "MEDIUM" vai "HIGH" akumulatora aizsardzības režīmu. Ja dzesēšanas ierīce pievienota barošanas akumulatoram, piemērotākais akumulatora aizsardzības režīms ir "LOW".

- Sekojiet norādījumiem (att. **17**, 13. lpp.).

7.11 Ekrāna spilgtuma iestatīšana

- Sekojiet norādījumiem (att. **18**, 13. lpp.).

7.12 Nodalījumu ieslēgšana vai izslēgšana (tikai CFX3 75DZ, CFX3 95DZ modeļiem)

Jūs varat ieslēgt katru zonu atsevišķi vai abas kopā.

- Sekojiet norādījumiem (att. **19**, 14. lpp.).

7.13 Ledus ģenerators lietošana (tikai CFX3 55IM modeļim)

**PIEZĪME**

- Ledus ģenerators zona neatkarīgi no galvenā nodalījuma temperatūras ir paredzēta ledus gabaliņu veidošanai, ja ledus ģenerators ir ieslēgts.
- Ar ieslēgtu ledus ģeneratoru dzesēšanas ierīces enerģijas patēriņš palielinās. Tāpēc iesakām izslēgt ledus ģeneratoru, ja tas nav nepieciešams.
- Ledus ģenerators pēc noklusējuma ir izslēgts.

- Sekojiet norādījumiem (att. **20**, 14. lpp.).

Ledus veidņu piepildīšana ar ūdeni

1. Izņemiet ledus veidnes (att. **21** 1, 15. lpp.) no ledus ģenerators korpusa (att. **21** 2, 15. lpp.).
2. Noņemiet ledus veidņu vākus, piepildiet veidnes ar tīru ūdeni un uzlieciet atpakaļ vākus, rūpīgi piespiežot to blīvējošās ārmalas.
3. Ievietojiet ledus veidnes ledus ģenerators korpusā un aizveriet vāku.

**PIEZĪME**

Ja no ledus veidnēm nopilējis ūdens, nosusiniet to. Tas samazinās ledus uzkrāšanos zem veidnēm un atvieglos to izņemšanu.

Ledus gabaliņu izņemšana

- ▶ Atveriet ledus ģenerators korpusa vāku un celiet no apakšas aiz ledus veidņu priekšējās daļas.

**PIEZĪME**

Paaugstināta mitruma apstākļos noņemšanai var būt nepieciešams izmantot papildu spēku, jo ledus veidnes var būt piesalušas.

- ▶ Noņemiet ledus veidņu vākus, savērpviet veidnes, lai atbrīvotu ledus gabaliņus.

Ledus ģenerators korpusa izņemšana

Ledus ģenerators korpusu iespējams izņemt, lai to iztīrītu vai palielinātu dzesēšanas ierīces izmantojamo tilpumu.

- ▶ Celiet korpusu no vienas puses līdz tas vairs nav nofiksēts, pēc tam izņemiet to.
- ▶ Veiciet procedūru atpakaļejošā secībā, lai atkal ievietotu un nofiksētu ledus ģenerators korpusu.

Padomi ledus ģenerators lietošanai

- Ledus ģenerators spēj strauji sasaldēt ūdeni vairākas stundas pēc ieslēgšanas, pēc tam tas automātiski pārslēdzas ledus uzturēšanas režīmā, lai samazinātu enerģijas patēriņu. Ja nepieciešams pēc iespējas ātrāk sagatavot vairākas ledus porcijas, izslēdziet un atkal ieslēdziet ledus ģenerators, lai to pārslēgtu ātrās saldēšanas režīmā. Atkārtojiet pēc nepieciešamības.
- Augstas apkārtējās temperatūras apstākļos ar ieslēgtu ledus ģenerators galvenajā nodalījumā var nebūt iespējams saglabāt zemu dzesēšanas temperatūru.

Ledus ģenerators tīrīšana un žāvēšana

- ▶ Kad ledus ģenerators netiek izmantots, iztīriet un izžāvējiet ledus veidnes un ledus ģenerators korpusa iekšpusi, lai nerastos pelējums.
- ▶ Pirms lietošanas pēc ilgāka nelietošanas perioda iztīriet ledus veidņu iekšpusi ar saudzīgu trauku mazgāšanas līdzekli un izskalojiet ar tīru ūdeni.

7.14 CFX3 lietotnes lejupielāde

Dzesēšanas ierīci iespējams pārraudzīt un vadīt ar Bluetooth vai WiFi, izmantojot lietotni, ko varat uzstādīt uz saderīgas ierīces.

► Lejupielādējiet CFX3 lietotni App Store vai Google Play:



Ņemiet vērā, ka CFX3 lietotne var nebūt pieejama jūsu valstī.

7.15 Bluetooth signāla iestatīšana un savienošana ar lietotni

Dzesēšanas ierīci iespējams pārraudzīt un vadīt ar Bluetooth. Lai to darītu, nepieciešams savienot pāri dzesēšanas ierīci ar jūsu Bluetooth ierīci.



PIEZĪME

- Savienošana pāri jāveic, izmantojot CFX3 lietotni, nevis ierīces iestatījumus.
- Bluetooth savienojumam nav nepieciešama parole.

► Sekojiet norādījumiem (att. **22**, 15. lpp.).

7.16 WiFi signāla iestatīšana un savienošana ar lietotni

Dzesēšanas ierīci iespējams pārraudzīt un vadīt ar tiešu WiFi savienojumu vai WiFi tīkla starpniecību.

► Sekojiet norādījumiem (att. **23**, 16. lpp.), lai ieslēgtu WiFi.

- Lai izmantotu tiešo WiFi savienojumu ar dzesēšanas ierīci, dodieties uz ierīces iestatījumiem un izvēlieties savu ierīci.
- Jūsu dzesēšanas ierīces nosaukums sākas ar "CFX3".
 - Iepriekš iestatītā parole ir "**0000000**".
 - Jūs varat personalizēt WiFi nosaukumu un paroli CFX3 lietotnē.



PIEZĪME

Savienojumam ar WiFi tīklu dodieties uz lietotnes iestatījumu izvēlni "tīkla savienojums".

7.17 CFX nosaukuma un paroles maiņa lietotnē

- Jūs varat personalizēt savas CFX ierīces nosaukumu lietotnē.
 - Tas attiecas arī uz Bluetooth and WiFi.
 - Lietotnē iespējams personalizēt arī jūsu paroli (attiecas tikai uz WiFi).
- Dodieties uz lietotnes iestatījumu izvēlni “CFX nosaukums un parole”.

7.18 Lietotnes paroles atiestatīšana (tikai WiFi)

Jūs varat atiestatīt lietotnes paroli uz rūpnīcas iestatīto “00000000”.

- Sekojiet norādījumiem (att. 23, 16. lpp.).

7.19 Atiestatīšana uz rūpnīcas iestatījumiem

Atiestatīšanas funkcija atgriež visus ekrāna izvēlnes un lietotnes laukus uz sākotnējiem rūpnīcas iestatījumiem.

- Sekojiet norādījumiem (att. 24, 16. lpp.).

7.20 USB uzlādes ports

USB ports ļauj jums uzlādēt nelielas ierīces, piemēram, mobilos telefonus un mp3 atskaņotājus.



PIEZĪME

Pārliedzinieties, ka USB portam pievienotās ierīces ir saderīgas ar 5 V/2 A barošanu.

- Sekojiet norādījumiem (att. 26, 17. lpp.).

7.21 Dzesēšanas ierīces atkausēšana

Mitrums var radīt sasaluma kārtu dzesēšanas ierīces iekšpusē vai uz iztvaicētāja. Tādā veidā dzesēšanas jauda samazinās. Lai no tā izvairītos, regulāri atkausējiet ierīci.



ŅEMIET VĒRĀ! Bojājumu risks

Nekad nelietojiet cietus vai smailus instrumentus, lai noņemtu ledu vai atbrīvotu sasalušus priekšmetus.

Lai atkausētu dzesēšanas ierīci, rīkojieties šādi:

1. izņemiet dzesēšanas ierīces saturu;
2. ja nepieciešams, saturu ievietojiet citā dzesēšanas ierīcē, lai saglabātu to atdzesētu;
3. izslēdziet ierīci;
4. atstājiet vāku atvērtu;
5. noslaukiet atkausēto ūdeni.

7.22 Maiņstrāvas drošinātāja nomainīšana



BĪSTAMI! Nāvējoša elektrošoka risks

Pirms ierīces drošinātāja nomainīšanas atvienojiet barošanas avotu un savienojuma vadu.

1. Atvienojiet ierīces barošanas avotu.
2. Atvienojiet savienojuma vadu.
3. Ar skrūvgrieža palīdzību izņemiet drošinātāja ietveri (att. **4** 4, 4. lpp.).
4. Nomainiet bojāto stikla drošinātāju ar jaunu tāda paša tipa un nominālvērtības drošinātāju (ātrdarbīgs, 4 A, 250 V).
5. Iespiediet drošinātāja ietveri atpakaļ korpusā.
6. Pievienojiet ierīces barošanas avotu.

7.23 Līdzstrāvas drošinātāja nomainīšana

1. Ar skrūvgrieža palīdzību izņemiet drošinātāja vāciņu (att. **4** 3, 4. lpp.).
2. Apgrieziet drošinātāja vāciņu un izmantojiet āķi, lai izņemtu bojāto drošinātāju.
3. Ievietojiet jaunu tāda paša tipa un nominālvērtības drošinātāju.
4. Uzlieciet drošinātāja vāciņu.

7.24 Līdzstrāvas spraudņa drošinātāja nomainīšana

1. Nomainiet bojāto drošinātāju ar jaunu tāda paša tipa un nominālvērtības drošinātāju.
2. Sekojiet norādījumiem (att. **27**, 17. lpp.).

7.25 Apgaismojuma shēmas plates nomainīšana



ŅEMIET VĒRĀ! Bojājumu risks

Lai izvairītos no bīstamības, spuldzi nomainīt drīkst tikai ražotājs, servisa pārstāvis vai atbilstoši kvalificēta persona.

8 Tīrīšana un apkope



ŅEMIET VĒRĀ! Bojājumu risks

- Dzesēšanas ierīci nedrīkst tīrīt ar tekošu ūdeni vai trauku mazgāšanas mašīnā.
- Tīrīšanai neizmantojiet abrazīvus tīrīšanas līdzekļus vai cietus priekšmetus, jo tie var sabojāt dzesēšanas ierīci.

- ▶ Periodiski notīriet dzesēšanas ierīces iekšpusi un ārpusi ar mitru drānu.
- ▶ Nodrošiniet, lai ierīces gaisa ieplūdes un izplūdes atveres būtu bez putekļiem un tīras, lai siltums varētu brīvi izplūst un nerastos ierīces bojājumi.

9 Problēmrisināšana

Kļūda	Iespējamais iemesls	Ieteicamais risinājums
Ierīce nedarbojas (līdzstrāvas režīms, ieslēgta aizdedze).	Līdzstrāvas kontaktligzdā nav sprieguma.	➤ Vairumā gadījumu nepieciešams ieslēgt transportlīdzekļa aizdedzi, lai nodrošinātu strāvas plūsmu uz līdzstrāvas kontaktligzdu.
	Līdzstrāvas kontaktligzda ir netīra. Tas var radīt nepietiekamu elektrisko kontaktu.	➤ Ja ierīces barošanas spraudnis līdzstrāvas kontaktligzdā kļūst ļoti silts, kontaktligzdu nepieciešams iztīrīt, vai spraudnis nav pareizi samontēts.
	Ir nostrādājis līdzstrāvas spraudņa drošinātājs.	➤ Nomainiet līdzstrāvas spraudņa drošinātāju, skat. nodaļa "Līdzstrāvas spraudņa drošinātāja nomaiņšana", 664. lpp..
	Ir nostrādājis ierīces līdzstrāvas drošinātājs.	➤ Nomainiet ierīces līdzstrāvas drošinātāju, skat. nodaļa "Līdzstrāvas drošinātāja nomaiņšana", 663. lpp..
Ierīce nedarbojas (maiņstrāvas režīms).	Ir nostrādājis transportlīdzekļa drošinātājs.	➤ Nomainiet transportlīdzekļa līdzstrāvas kontaktligzdas drošinātāju. Skatiet jūsu transportlīdzekļa lietošanas rokasgrāmatu.
	Maiņstrāvas kontaktligzdā nav sprieguma.	➤ Izmēģiniet citu kontaktligzdu.
	Ir nostrādājis ierīces maiņstrāvas drošinātājs.	➤ Nomainiet ierīces maiņstrāvas drošinātāju, skat. nodaļa "Maiņstrāvas drošinātāja nomaiņšana", 663. lpp..
Ekrāns nereaģē uz taustiņu nospiešanu.	Integrētais maiņstrāvas adapteris ir bojāts.	➤ Šādus remontdarbus drīkst veikt tikai pilnvarots remonta centrs.
	Ekrāns ir bloķēts.	➤ Atbloķējiet ekrānu, skatiet nodaļa "Ekrāna bloķēšana/atbloķēšana", 658. lpp..

Kļūda	Iespējamais iemesls	Ieteicamais risinājums
Ierīci nav iespējams kontrolēt ar lietotni.	Nav Bluetooth vai WiFi savienojuma.	<ul style="list-style-type: none"> ➤ Pievienojiet Bluetooth, skat. nodaļa "Bluetooth signāla iestatīšana un savienošana ar lietotni", 661. lpp., vai pievienojiet WiFi, skat. nodaļa "WiFi signāla iestatīšana un savienošana ar lietotni", 661. lpp..
Ekrānā redzams brīdinājuma paziņojums vai brīdinājuma kods.	–	<ul style="list-style-type: none"> ➤ Skatiet zemāk redzamo tabulu.

Brīdinājuma paziņojumi

Piem., skat. att. 25 A, 16. lpp..

Brīdinājuma paziņojums	Apraksts	Iespējamais iemesls	Ieteicamais risinājums
!ALERT - Lid open > 3 min	Vāks atvērts ilgāk par 3 minūtēm	<ul style="list-style-type: none"> • Vāks nav pilnībā nofiksēts • Iekšējs bojājums 	<ul style="list-style-type: none"> ➤ Pārbaudiet, vai vāks ir pilnībā nofiksēts ➤ Nepieciešama pārbaude pilnvarotā remonta centrā

Brīdinājuma paziņojums	Apraksts	Iespējamais iemesls	Ieteicamais risinājums
!ALERT - Voltage low	lerīce pārstājusi darboties ar līdzstrāvu zema sprieguma dēļ	<ul style="list-style-type: none"> • Nepietiekams barošanas spriegums • Akumulatora spriegums ir pārāk zems • Akumulatoram iestatīta pārāk augsta aizsardzība 	<ul style="list-style-type: none"> ➤ Pārbaudiet sprieguma kritumu no akumulatora līdz strāvas kontaktligzdai, nepieciešamības gadījumā palieliniet vadojuma diametru. ➤ Pārbaudiet akumulatoru, nepieciešamības gadījumā to uzlādējiet ➤ Izvēlieties zemāku akumulatora aizsardzības režīmu
	lerīce pārstājusi darboties ar līdzstrāvu pārmērīgi augsta sprieguma dēļ >31,5 V (maz ticams gadījums, tikai elektronikas aizsardzībai: šādā situācijā tiek izmantots tāds pats paziņojums, kā brīdinot par zemu spriegumu)	<ul style="list-style-type: none"> • Nepareiza līdzstrāvas barošanas sprieguma specifikācija • Nepareizs barošanas spriegums • Iekšējs bojājums 	<ul style="list-style-type: none"> ➤ Pārliedzieties, ka līdzstrāvas barošanas sprieguma specifikācija atbilst informācijai uz CFX3 nominālvērtību marķējuma ➤ Pārbaudiet līdzstrāvas barošanas avotu, nepieciešamības gadījumā to salabojiet vai nomainiet ➤ Nepieciešama pārbaude pilnvarotā remonta centrā

Brīdinājuma kodi

Skatiet att. **25** B, 16. lpp..

Brīdinājuma kods	Kļūda	Iespējamais iemesls	Ieteicamais risinājums
!BRĪDINĀJUMS 32	Ventilatora pārslo-dze	Iekšējs bojājums.	➤ Izslēdziet ierīci vismaz uz 5 minūtēm, pēc tam to pārstartējiet. Ja problēma saglabājas, nepieciešama pārbaude pilnvarotā remonta centrā
!BRĪDINĀJUMS 33	Kompresora palaišana nav izdevusies		➤ Izslēdziet ierīci vismaz uz 5 minūtēm, pēc tam to pārstartējiet. Ja problēma saglabājas, nepieciešama pārbaude pilnvarotā remonta centrā

Brīdinājuma kods	Kļūda	Iespējamais iemesls	Ieteicamais risinājums
!BRĪDINĀJUMS 34	Zemskompresora ātrums	<ul style="list-style-type: none"> • Augsta apkārtējā temperatūra • Bloķēta gaisa atvere vai nepietiekama atstarpe • Iekšējs bojājums 	<ul style="list-style-type: none"> ▶ Izslēdziet ierīci vismaz uz 30 minūtēm vai pārvietojiet to uz vēsāku atrašanās vietu, pēc tam to pārstartējiet. ▶ Iztīriet gaisa atveres <p>Nepieciešama pārbaude pilnvarotā remonta centrā</p>
!BRĪDINĀJUMS 35	Pārkarsis kontrolieris		
!BRĪDINĀJUMS 01	NTC pārtraukta ķēde SZ & DZ LIELAJĀ NODALĪJUMĀ	Iekšējs bojājums	Nepieciešama pārbaude pilnvarotā remonta centrā
!BRĪDINĀJUMS 11	NTC pārtraukta ķēde DZ MAZAJĀ NODALĪJUMĀ		
!BRĪDINĀJUMS 02	NTC īssavienojums SZ & DZ LIELAJĀ NODALĪJUMĀ		
!BRĪDINĀJUMS 12	NTC īssavienojums DZ MAZAJĀ NODALĪJUMĀ		
!BRĪDINĀJUMS 09	Bojāts DZ vārsts vai ledus ģeneratora vārsts		<ul style="list-style-type: none"> ▶ Izslēdziet ierīci vismaz uz 1 minūti, pēc tam to pārstartējiet. Ja problēma saglabājas, nepieciešama pārbaude pilnvarotā remonta centrā
!WARNING 03/43	Sakaru kļūme		

10 Garantija

Ir spēkā likumā noteiktais garantijas periods. Produkta bojājumu gadījumā sazinieties ar tirgotāju vai ražotāja filiāli savā valstī (skatiet dometic.com/dealer).

Nosūtot produktu remontam garantijas ietvaros, pievienojiet šādus dokumentus:

- čeka kopiju, kurā norādīts iegādes datums;
- pretenzijas iesniegšanas iemeslu vai bojājuma aprakstu.

Ņemiet vērā, ka pašrocīgi vai neprofesionāli veikts remonts var radīt drošības riskus, un garantija var tikt anulēta.

11 Utilizācija



BRĪDINĀJUMS! Bērnu iesprostošanas risks

Pirms atbrīvošanās no jūsu vecās dzesēšanas ierīces:

- Noņemiet vāku.
- Neizņemiet grozus, lai bērniem nebūtu iespējams viegli ierāpties ierīcē.

Iepakojuma materiālu pārstrāde



- ▶ Ja iespējams, iepakojuma materiālus izmetiet atbilstošos atkritumu šķirošanas konteineros.

Produktu pārstrāde, kuri satur iebūvētus akumulatorus, atkārtoti uzlādējamus akumulatorus vai gaismas avotus



- ▶ Ja produktam ir iebūvēts akumulators, atkārtoti uzlādējams akumulators vai gaismas avots, to pirms utilizācijas nav nepieciešams demontēt.
- ▶ Ja vēlaties utilizēt nolietoto produktu, sazinieties ar vietējo atkritumu šķirošanas centru vai specializēto izplatītāju, lai noskaidrotu, kā to pareizi izdarīt saskaņā ar spēkā esošajiem atkritumu apsaimniekošanas noteikumiem.
- ▶ Produktu iespējams utilizēt bez maksas.

12 Tehniskie dati



PIEZĪME

Minimālā temperatūra, kas norādīta sadaļā “Dzesēšanas jauda”, nevar tikt sasniegta CFX3 25/35/45/55/55IM/100 modeļiem, ja apkārtējā temperatūra pārsniedz 32 °C (90 °F), vai CFX3 75DZ/95DZ (ja iestatīta mazā zona -22 °C/lielā zona +4 °C) modeļiem, ja apkārtējā temperatūra pārsniedz 30 °C (86 °F).

Testi/sertifikāti:



	CFX3 25	CFX3 35
Pieslēguma spriegums:	12/24 V \equiv 100 – 240 V \sim	
Nominālā strāva:	12 V \equiv : 6,5 A 24 V \equiv : 3,2 A 100 V \sim : 0,90 A 240 V \sim : 0,38 A	12 V \equiv : 7,5 A 24 V \equiv : 3,3 A 100 V \sim : 0,94 A 240 V \sim : 0,39 A
Dzesēšanas jauda:	no +20 °C līdz -22 °C (no +68 °F līdz -8 °F)	
Klimata klase:	N, T	
Apkārtējā temperatūra:	no +16 °C līdz +43 °C (no +61 °F līdz +110 °F)	
USB uzlādes ports:	5 V \equiv , 2 A	
Frekvenču diapazons:	WiFi: 2412 MHz – 2472 MHz/2422 MHz – 2462 MHz Bluetooth/BLE: 2402 MHz – 2480 MHz	
Frekvenču josla (WiFi):	2,4 GHz	
Radiofrekvenču izejas jauda:	WiFi: 16,62 dBm (802.11b), 16,23 dBm (802.11g), 16,45 dBm (802.11n20), 16,02 dBm (802.11n40) Bluetooth: 8,31 dBm Bluetooth LE: 6,67 dBm	
Aukstumaģenta daudzums:	32 g	38 g
CO ₂ ekvivalents:	0,046 t	0,054 t
Globālās sasilšanas potenciāls (GWP):	1430	
Izmēri (plat. x augst. x dziļ.) milimetros (ieskaitot rokturus):	342 x 569 x 420	398 x 694 x 407
Svars:	12,7 kg	16,9 kg

	CFX 3 45	CFX 3 55
Pieslēguma spriegums:	12/24 V \equiv 100 – 240 V \sim	
Nominālā strāva:	12 V \equiv : 8,2 A 24 V \equiv : 3,5 A 100 V \sim : 0,96 A 240 V \sim : 0,40 A	12 V \equiv : 8,7 A 24 V \equiv : 3,7 A 100 V \sim : 0,98 A 240 V \sim : 0,41 A
Dzesēšanas jauda:	no +20 °C līdz -22 °C (no +68 °F līdz -8 °F)	
Klimata klase:	N, T	
Apkārtējā temperatūra:	no +16 °C līdz +43 °C (no +61 °F līdz +110 °F)	
USB uzlādes ports:	5 V \equiv , 2 A	
Frekvenču diapazons:	WiFi: 2412 MHz – 2472 MHz/2422 MHz – 2462 MHz Bluetooth/BLE: 2402 MHz – 2480 MHz	
Frekvenču josla (WiFi):	2,4 GHz	
Radiofrekvenču izejas jauda:	WiFi: 16,62 dBm (802.11b), 16,23 dBm (802.11g), 16,45 dBm (802.11n20), 16,02 dBm (802.11n40) Bluetooth: 8,31 dBm Bluetooth LE: 6,67 dBm	
Aukstumaģenta daudzums:	42 g	45 g
CO ₂ ekvivalents:	0,060 t	0,064 t
Globālās sasilšanas potenciāls (GWP):	1430	
Izmēri (plat. x augst. x dziļ.) milimetros (ieskaitot rokturus):	398 x 694 x 476	720 x 455 x 480
Svars:	18,7 kg	20,4 kg

	CFX3 55IM	CFX3 75DZ	CFX3 95DZ
Pieslēguma spriegums:	12/24 V=== 100 – 240 V~		
Nominālā strāva:	12 V===: 8,9 A 24 V===: 3,8 A 100 V~: 1,00 A 240 V~: 0,42 A	12 V===: 9,6 A 24 V===: 4,2 A 100 V~: 1,12 A 240 V~: 0,47 A	12 V===: 10,4 A 24 V===: 4,6 A 100 V~: 1,22 A 240 V~: 0,51 A
Dzesēšanas jauda:	no +20 °C līdz -22 °C (no +68 °F līdz -8 °F)		
Klimata klase:	N, T		
Apkārtējā temperatūra:	no +16 °C līdz +43 °C (no +61 °F līdz +110 °F)		
USB uzlādes ports:	5 V===, 2 A		
Frekvenču diapazons:	WiFi: 2412 MHz – 2472 MHz/2422 MHz – 2462 MHz Bluetooth/BLE: 2402 MHz – 2480 MHz		
Frekvenču josla (WiFi):	2,4 GHz		
Radiofrekvenču izejas jauda:	WiFi: 16,62 dBm (802.11b), 16,23 dBm (802.11g), 16,45 dBm (802.11n20), 16,02 dBm (802.11n40) Bluetooth: 8,31 dBm Bluetooth LE: 6,67 dBm		
Aukstumaģenta daudzums:	45 g	59 g	67 g
CO ₂ ekvivalents:	0,064 t	0,084 t	0,096 t
Globālās sasilšanas potenciāls (GWP):	1430		
Izmēri (plat. x augst. x dziļ.) milimetros (ieskaitot rokturus):	720 x 455 x 480	892 x 495 x 472	962 x 530 x 472
Svars:	21,3 kg	27,8 kg	29,8 kg

	CFX3 100
Pieslēguma spriegums:	12/24 V=== 100 – 240 V~
Nominālā strāva:	12 V===: 10,8 A 24 V===: 4,8 A 100 V~ : 1,28 A 240 V: 0,53 A
Dzesēšanas jauda:	no +20 °C līdz -22 °C (no +68 °F līdz -8 °F)
Klimata klase:	N, T
Apkārtējā temperatūra:	no +16 °C līdz +43 °C (no +61 °F līdz +110 °F)
USB:	5 V===, 2 A
Frekvenču diapazons:	WiFi: 2412 MHz – 2472 MHz/2422 MHz – 2462 MHz Bluetooth/BLE: 2402 MHz – 2480 MHz
Frekvenču josla (WiFi):	2,4 GHz
Radiofrekvenču izejas jauda:	WiFi: 16,62 dBm (802.11b), 16,23 dBm (802.11g), 16,45 dBm (802.11n20), 16,02 dBm (802.11n40) Bluetooth: 8,31 dBm Bluetooth LE: 6,67 dBm
Aukstumaģenta daudzums:	60 g
CO ₂ ekvalents:	0,086 t
Globālās sasilšanas potenciāls (GWP):	1430
Izmēri (plat. x augst. x dziļ.) milimetros (ieskaitot rokturus):	962 x 530 x 472
Svars:	29,6 kg

Dzesēšanas sistēma satur R134a.

Šis produkts satur fluorētas siltumnīcefekta gāzes.

Dzesēšanas ierīce ir hermētiski noslēgta.

Dometic CFX3 25 līdz CFX3 100 modeļu radioiekārtas atbilst direktīvas 2014/53/ES prasībām. Ierīces atbilstības deklarāciju skatiet šeit: documents.dometic.com.



dometic.com

**YOUR LOCAL
DEALER**

dometic.com/dealer

**YOUR LOCAL
SUPPORT**

dometic.com/contact

**YOUR LOCAL
SALES OFFICE**

dometic.com/sales-offices