

# ↗ DOMETIC

# REFRIGERATION

# HIPRO CARE

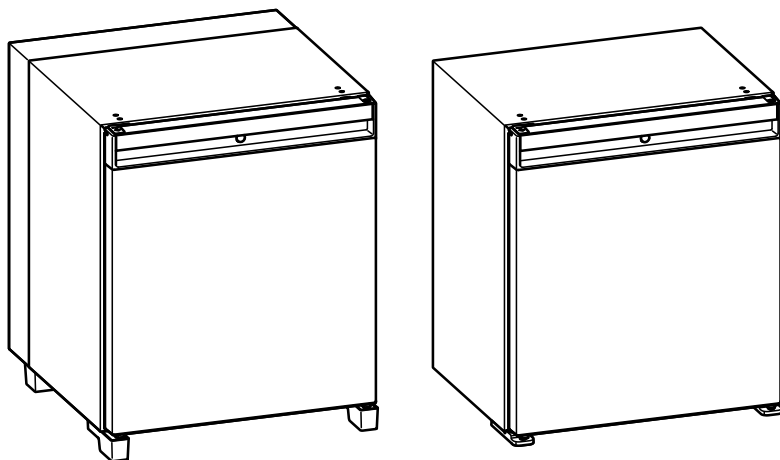

## A30, A40, C60

<b>EN</b>	<b>Mini fridge</b> Short Operating Manual.....	6
<b>FR</b>	<b>Mini réfrigérateur</b> Guide rapid.....	10
<b>ES</b>	<b>Minivevera</b> Guía rápida.....	14
<b>PT</b>	<b>Minifrigorífico</b> Manual do utilizador resumido.....	18

## **Copyright**

© 2024 Dometic Group. The visual appearance of the contents of this manual is protected by copyright and design law. The underlying technical design and the products contained herein may be protected by design, patent or pending patent. The trademarks mentioned in this manual belong to Dometic Sweden AB. All rights are reserved.

## List of Figures

### 1 MODELS

**A30SBI**

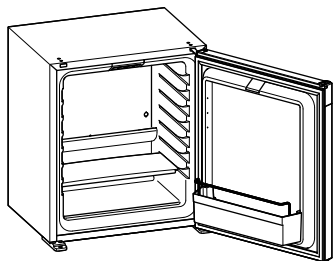

**A30SFS**

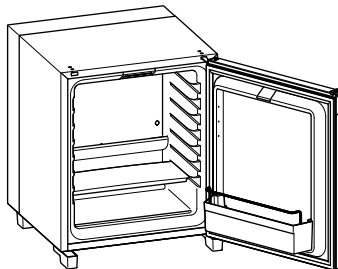

**A40SBI**

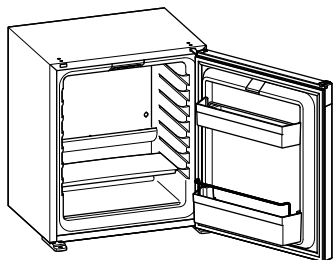

**A40SFS**

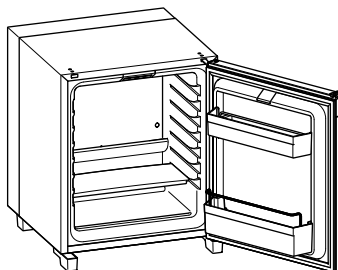

**C60SBI**

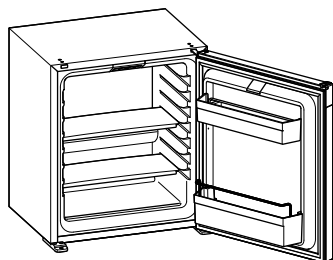

**C60SFS**

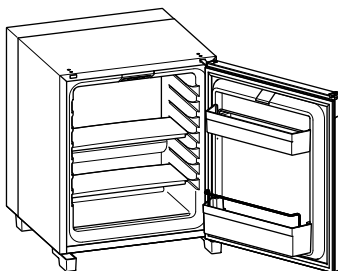

## 2 SWITCHING ON

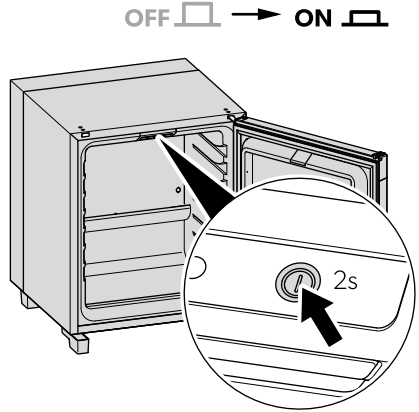
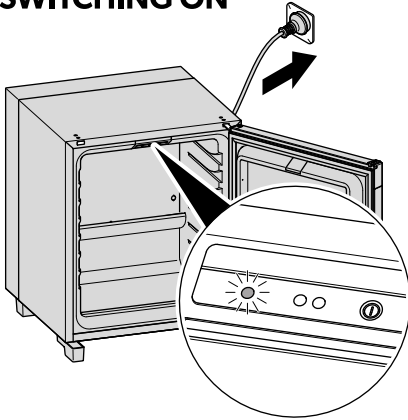

OFF  4h  
ON 

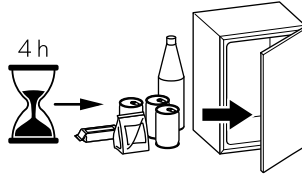

## 3 TEMPERATURE SETTING

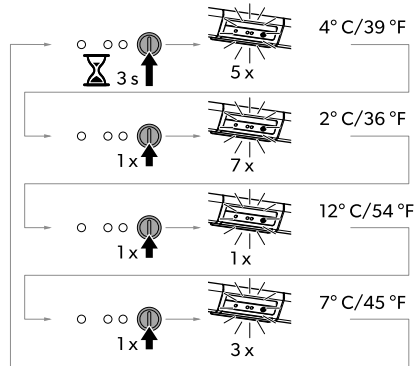
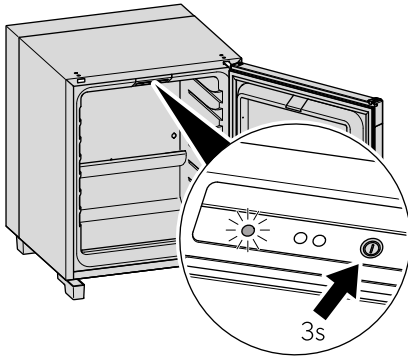

**4 SILENT MODE**

C60

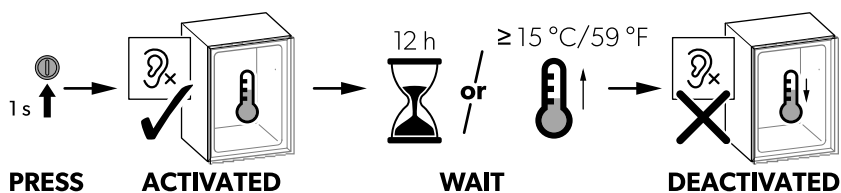
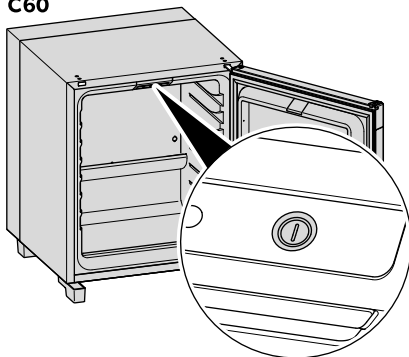
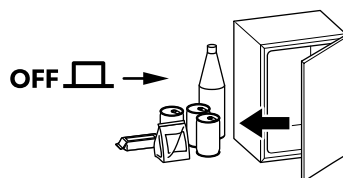
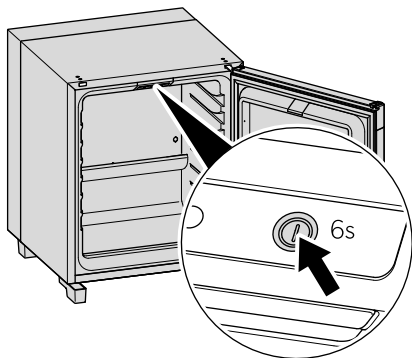
**5 SWITCHING OFF**

## English

### 1 Important notes

Please read these instructions carefully and follow all instructions, guidelines, and warnings included in this product manual in order to ensure that you install, use, and maintain the product properly at all times. These instructions **MUST** stay with this product.

By using the product, you hereby confirm that you have read all instructions, guidelines, and warnings carefully and that you understand and agree to abide by the terms and conditions as set forth herein. You agree to use this product only for the intended purpose and application and in accordance with the instructions, guidelines, and warnings as set forth in this product manual as well as in accordance with all applicable laws and regulations. A failure to read and follow the instructions and warnings set forth herein may result in an injury to yourself and others, damage to your product or damage to other property in the vicinity. This product manual, including the instructions, guidelines, and warnings, and related documentation, may be subject to changes and updates. For up-to-date product information, please visit [documents.dometic.com](http://documents.dometic.com).

### 2 Explanation of symbols



#### **DANGER!**

Indicates a hazardous situation that, if not avoided, will result in death or serious injury.



#### **WARNING!**

Indicates a hazardous situation that, if not avoided, could result in death or serious injury.



#### **CAUTION!**

Indicates a hazardous situation that, if not avoided, could result in minor or moderate injury.



#### **NOTICE!**

Indicates a situation that, if not avoided, can result in property damage.



**NOTE** Supplementary information for operating the product.

### 3 Explanation of symbols on the device



Risk of fire/ flammable materials

### 4 Safety instructions

Follow EPA use conditions.

#### General safety



#### **WARNING! Electrocutation hazard**

- Ensure that the mini fridge has been installed by a qualified technician in accordance with the Dometic installation manual.
- Do not operate the mini fridge if it is visibly damaged.
- If this mini fridge's power cable is damaged, it must be replaced by the manufacturer, a service agent or a similarly qualified person in order to prevent safety hazards.
- This mini fridge may only be repaired by qualified personnel. Inadequate repairs may cause serious hazards.
- When positioning the mini fridge, ensure the supply cord is not trapped or damaged.
- Do not locate multiple portable socket-outlets or portable power supplies at the rear of the device.
- Plug the device to sockets that ensure proper connection especially when the device needs to be grounded.



#### **WARNING! Explosion hazard**

Do not store any explosive substances, such as spray cans with propellants, in the mini fridge.



#### **WARNING! Health hazard**

- **For versions with absorption cooling:** Never open the absorber unit. It is under high pressure and can cause injury if it is opened.

- This device is not intended for use by persons (including children) with reduced physical, sensory or mental capabilities, or lack of experience and knowledge, unless they have been given supervision or instruction concerning use of the device by a person responsible for their safety.
- Children must be supervised to ensure that they do not play with the mini fridge.
- Cleaning and user maintenance may not be carried out by unsupervised children.
- Children aged from 3 to 8 years are allowed to load and unload the mini fridge.



#### **CAUTION! Electrocutation hazard**

Before starting the mini fridge, ensure that the power supply line and the plug are dry.



#### **CAUTION! Health hazard**

- Ensure only to put items in the mini fridge which may be chilled at the selected temperature.
- Food may only be stored in its original packaging or in suitable containers.
- Opening the door for long periods can cause significant increase of the temperature in the compartments of the mini fridge.
- Clean regularly surfaces that can come in contact with food and accessible drainage systems.
- Store raw meat and fish in suitable containers in the mini fridge, so that it is not in contact with and cannot drip onto other food.
- If the mini fridge is left empty for long periods:
  - Switch off the mini fridge.
  - Defrost the mini fridge.
  - Clean and dry the mini fridge.
  - Leave the door open to prevent mold developing within the mini fridge.



#### **CAUTION! Risk of crushing**

Do not put your fingers into the hinge.



#### **CAUTION! Health hazard**

Foodstuff may only be stored in its original packaging or in suitable containers.



#### **NOTICE! Damage hazard**

- Check that the voltage specification on the data plate is the same as that of the power supply.
- Only use the cable supplied to connect the mini fridge to the AC mains.
- Never pull the plug out of the socket by the connection cable.
- Insufficient air flow results in a shortened lifespan and a reduced cooling performance. Observe the minimum spacings when installing the mini fridge to furniture (refer to the installation manual).
- Keep the condensate drain clean at all times.
- Only carry the mini fridge upright.



#### **NOTICE! Damage hazard**

- Do not place the mini fridge near naked flames or other heat sources (heaters, direct sunlight, gas ovens etc.).
- Ensure that the ventilation vents are not covered.
- Never immerse the mini fridge in water.
- Protect the mini fridge and the cable against heat and moisture.
- Ensure that foodstuffs do not touch the walls of the cooling area.

## **Operating the device safely**



#### **DANGER! Electrocutation hazard**

Do not touch exposed cables with your bare hands.

## 5 Related documents



Find the detailed operating manual online at [qr.dometic.com/beDMIQ](http://qr.dometic.com/beDMIQ).

## 6 Intended use

The refrigeration appliance (also referred to as mini fridge) is intended for cooling and storing beverages and food in closed containers, and fresh foods.

The mini fridge is designed to be used in household and similar applications such as:

- Staff kitchens in stores, offices and other working environments
- Farmhouses
- Hotels, motels and other residential type environments
- Bed and breakfast type environments
- Catering and similar non-retail applications

The mini fridge is **not** designed for installation in caravans or motor homes.

The mini fridge is suitable either as a built-in appliance or as a freestanding refrigeration appliance. Refer to the installation instructions.

The mini fridge is **not** suitable for

- Storage of corrosive, caustic or solvent-containing substances
- Storage of medicine
- Deep-freezing of foodstuff

This product is only suitable for the intended purpose and application in accordance with these instructions.

This manual provides information that is necessary for proper installation and/or operation of the product. Poor installation and/or improper operation or maintenance will result in unsatisfactory performance and a possible failure.





The manufacturer accepts no liability for any injury or damage to the product resulting from:

- Incorrect installation, assembly or connection, including excess voltage
- Incorrect maintenance or use of spare parts other than original spare parts provided by the manufacturer
- Alterations to the product without express permission from the manufacturer
- Use for purposes other than those described in this manual

Dometic reserves the right to change product appearance and product specifications.

## 7 Operation

Proceed as shown:

- > Overview of the models available:
  -  **Fig. 1 on page 3**
- > Switching on:
  -  **Fig. 2 on page 4**
- > Setting the temperature:
  -  **Fig. 3 on page 4**
- > Setting the silent mode (standby) (C60SBI, C60SFS only):
  -  **Fig. 4 on page 5**
- > Switching off:
  -  **Fig. 5 on page 5**

## 8 Cleaning and maintenance



### **WARNING! Electrocutation hazard**

Always disconnect the device from the mains before cleaning and maintenance.



### **NOTICE! Damage hazard**

- Do not use abrasive cleaning agents or hard objects during cleaning as these can damage the device.
- Never use hard or sharp tools to remove ice or to free frozen objects on the device.
- Do not use any mechanical tools or any other tools to speed up the defrosting process.



- The light source can only be replaced by the manufacturer, a service agent or similarly qualified person to avoid hazard.
- > Clean the device regularly and as soon as it becomes dirty with a damp cloth.
  - > Wipe the device dry with a cloth after cleaning.
  - > Check the condensate drain regularly.  
Clean the condensate drain when necessary. If it is blocked, the condensate collects on the bottom of the device.
  - > **For absorber versions:** Use a brush or soft cloth annually to remove dust from the absorber unit.

## 9 Disposal



### WARNING! Fire hazard

- The refrigerant is highly flammable. Do not open or damage the refrigerant circuit.
- The insulation of the device contains an insulating gas (see data plate). Do not damage the insulation.



Recycling packaging material: Place the packaging material in the appropriate recycling waste bins wherever possible.



Recycling products with non-replaceable batteries, rechargeable batteries, or light sources:

- Dispose the product in accordance with all applicable regulations.
- The product can be disposed free of charge.

## Français

### 1 Remarques importantes

Veillez lire et suivre attentivement l'ensemble des instructions, directives et avertissements figurant dans ce manuel afin d'installer, d'utiliser et d'entretenir le produit correctement à tout moment. Ces instructions DOIVENT rester avec le produit.

En utilisant ce produit, vous confirmez expressément avoir lu attentivement l'ensemble des instructions, directives et avertissements et que vous comprenez et acceptez de respecter les modalités et conditions énoncées dans le présent document. Vous acceptez d'utiliser ce produit uniquement pour l'usage et l'application prévus et conformément aux instructions, directives et avertissements figurant dans le présent manuel, ainsi qu'à toutes les lois et réglementations applicables. En cas de non-respect des instructions et avertissements figurant dans ce manuel, vous risquez de vous blesser ou de blesser d'autres personnes, d'endommager votre produit ou d'endommager d'autres biens à proximité. Le présent manuel produit, y compris les instructions, directives et avertissements, ainsi que la documentation associée peuvent faire l'objet de modifications et de mises à jour. Pour obtenir des informations actualisées sur le produit, consulter le site [documents.dometic.com](http://documents.dometic.com).

### 2 Signification des symboles



#### DANGER !

indique une situation dangereuse qui, si elle n'est pas évitée, entraînera des blessures graves, voire mortelles.



#### AVERTISSEMENT !

indique une situation dangereuse qui, si elle n'est pas évitée, est susceptible d'entraîner des blessures graves, voire mortelles.



#### ATTENTION !

indique une situation dangereuse qui, si elle n'est pas évitée, est susceptible d'entraîner des blessures légères ou de gravité modérée.



#### AVIS !

indique une situation dangereuse qui, si elle n'est pas évitée, peut entraîner des dommages matériels.



**REMARQUE** Informations complémentaires sur l'utilisation de ce produit.

### 3 Consignes de sécurité

Respectez les consignes d'utilisation EPA.

## Sécurité générale



#### AVERTISSEMENT ! Risque d'électrocution

- Assurez-vous que le mini réfrigérateur a été installé par un technicien qualifié conformément au manuel d'installation de Dometic.
- N'utilisez pas le mini réfrigérateur s'il présente des dégâts visibles.
- Si le câble de raccordement du mini réfrigérateur est endommagé, il doit être remplacé par le fabricant, un agent de service ou une personne de qualification similaire, afin d'éviter tout danger.
- Seul un opérateur qualifié est habilité à effectuer des réparations sur le mini réfrigérateur. Une réparation incorrecte peut entraîner de graves dangers.
- Veillez à ne pas coincer ni endommager le cordon d'alimentation lors de la mise en place du mini réfrigérateur.
- Ne placez pas de multiprises portables ou de blocs d'alimentation portables à l'arrière de l'appareil.
- Branchez l'appareil sur des prises permettant un raccordement approprié, en particulier lorsque l'appareil doit être relié à la terre.



#### AVERTISSEMENT ! Risque d'explosion

Ne stockez aucune substance explosive (comme des aérosols contenant des gaz combustibles, par exemple) dans le mini réfrigérateur.



#### AVERTISSEMENT ! Risque pour la santé

- **Pour les versions avec refroidissement par absorption :** N'ouvrez jamais l'unité de l'absorbeur. Il se trouve sous haute pression et peut provoquer des blessures s'il est ouvert.
- Cet appareil ne doit pas être utilisé par des personnes (y compris les enfants) souffrant de déficiences physiques, sensorielles ou mentales ou manquant d'expérience ou de connaissances, sauf si une personne garante de leur sécurité les surveille ou leur fournit toutes les instructions adéquates concernant son utilisation.

- Les enfants doivent être surveillés pour garantir qu'ils ne jouent pas avec le mini-réfrigérateur.
- Le nettoyage et la maintenance ne doivent pas être effectués par des enfants sans surveillance.
- Les enfants âgés de 3 à 8 ans peuvent remplir et vider le mini-réfrigérateur.



### **ATTENTION ! Risque d'écrasement**

Ne touchez pas la charnière.



### **ATTENTION ! Risque pour la santé**

Les produits alimentaires doivent être conservés dans leurs emballages originaux ou dans des récipients appropriés.



### **AVIS ! Risque d'endommagement**

- Vérifiez que la tension indiquée sur la plaque signalétique correspond à l'alimentation électrique dont vous disposez.
- Utilisez uniquement le câble fourni pour raccorder le mini-réfrigérateur au secteur CA.
- Ne tirez jamais sur le câble de raccordement pour sortir la fiche de la prise.
- Un flux d'air insuffisant réduit la durée de vie et les performances de refroidissement du produit. Respectez les espaces minimums lors de l'installation du mini-réfrigérateur dans des meubles (reportez-vous au manuel d'installation).
- Veillez à ce que l'évacuation de la condensation soit toujours propre.
- Ne transportez le mini réfrigérateur qu'en position verticale.

## **Consignes de sécurité concernant le fonctionnement de l'appareil**



### **DANGER ! Risque d'électrocution**

Ne touchez pas les câbles dénudés à mains nues.



### **ATTENTION ! Risque d'électrocution**

Avant de mettre le mini réfrigérateur en service, assurez-vous que la ligne d'alimentation électrique et le connecteur sont secs.



### **ATTENTION ! Risque pour la santé**

- Assurez-vous de stocker uniquement des objets pouvant être refroidis à la température sélectionnée dans le mini-réfrigérateur.
- Les aliments doivent être conservés dans leur emballage d'origine ou dans des récipients appropriés.
- Une ouverture prolongée de la porte peut entraîner une augmentation significative de la température dans les compartiments du mini réfrigérateur.
- Nettoyez régulièrement les surfaces qui entrent en contact avec les aliments, ainsi que les systèmes de drainage accessibles.
- Stockez la viande et le poisson crus dans des récipients appropriés à l'intérieur du mini-réfrigérateur de façon à ce qu'ils ne soient pas en contact avec d'autres aliments et ne puissent pas goutter sur ceux-ci.
- Si le mini réfrigérateur reste vide pendant une période prolongée :
  - Éteignez le mini réfrigérateur.
  - Dégivrez le mini réfrigérateur.
  - Nettoyez et séchez le mini réfrigérateur.
  - Laissez la porte ouverte pour éviter que des moisissures ne se forment à l'intérieur du mini réfrigérateur.



### **AVIS ! Risque d'endommagement**

- Ne placez pas le mini-réfrigérateur près de flammes nues ou d'autres sources de chaleur (radiateurs, rayons solaires, fours à gaz, etc.).
- Assurez-vous que les orifices d'aération ne sont pas recouverts.
- Ne plongez jamais le mini réfrigérateur dans l'eau.
- Tenez le mini réfrigérateur et les câbles à l'abri de la chaleur et de l'humidité.
- Assurez-vous que les denrées alimentaires n'entrent pas en contact avec les

parois du compartiment de réfrigération.

## 4 Documents associés



Le manuel d'utilisation détaillé est disponible en ligne, à l'adresse [qr.dometic.com/beDMIQ](http://qr.dometic.com/beDMIQ).

## 5 Usage conforme

L'appareil de réfrigération (également appelé mini-réfrigérateur) est destiné à réfrigérer et à stocker les boissons et la nourriture dans des récipients fermés, ainsi que les aliments frais.

Le mini-réfrigérateur est destiné à être utilisé pour des applications domestiques et similaires, telles que :

- Dans les réfectoires des magasins, bureaux et autres environnements professionnels
- Dans les maisons d'hôtes
- Dans les hôtels, motels et autres environnements de type résidentiel
- les gîtes et environnements similaires
- la restauration et les applications similaires non liées à la vente au détail

Le mini-réfrigérateur n'est **pas** adapté à une installation dans les caravanes ou camping-cars.

Le mini-réfrigérateur est adapté à une utilisation en tant qu'appareil de réfrigération intégré ou autonome. Consultez les instructions d'installation.

Le mini-réfrigérateur n'est **pas** adapté à ce qui suit :

- Le stockage de substances corrosives, caustiques ou contenant des solvants
- Conservation de médicaments
- Congélation d'aliments

Ce produit convient uniquement à l'usage et à l'application prévus, conformément au présent manuel d'instructions.

Ce manuel fournit les informations nécessaires à l'installation et/ou à l'utilisation correcte du produit. Une ins-

tallation, une utilisation ou un entretien inappropriés entraînera des performances insatisfaisantes et une éventuelle défaillance.





Le fabricant décline toute responsabilité en cas de blessure ou de dommage résultant :

- d'une installation, d'un montage ou d'un raccordement incorrect, y compris d'une surtension
- d'un entretien inadapté ou de l'utilisation de pièces de rechange autres que les pièces de rechange d'origine fournies par le fabricant
- de modifications apportées au produit sans autorisation explicite du fabricant
- d'usages différents de ceux décrits dans ce manuel

Dometic se réserve le droit de modifier l'apparence et les spécifications produit.

## 6 Utilisation

Procédez comme indiqué :

- > Présentation des modèles disponibles : fig. **1**  
 **fig. 1 à la page 3**
- > Mise en marche : fig. **2**  
 **fig. 2 à la page 4**
- > Réglage de la température : fig. **3**  
 **fig. 3 à la page 4**
- > Réglage du mode Silencieux (Veille) (uniquement pour les modèles C60SBI et C60SFS) : fig. **4**  
 **fig. 4 à la page 5**
- > Arrêt : fig. **5**  
 **fig. 5 à la page 5**

## 7 Nettoyage et entretien



### AVERTISSEMENT ! Risque d'électrocution

Débranchez toujours l'appareil du secteur avant de le nettoyer et de l'entretenir.



### AVIS ! Risque d'endommagement

- N'utilisez ni détergents abrasifs, ni objets durs pour le nettoyage, ceux-ci pouvant endommager le dispositif.

- N'utilisez jamais d'outils durs ou tranchants pour enlever les couches de glace ou pour détacher des objets givrés dans l'appareil.
  - N'utilisez aucun moyen mécanique ou autre pour accélérer la procédure de dégivrage.
  - La source d'éclairage doit uniquement être remplacée par le fabricant, un agent de service ou toute autre personne de qualification similaire afin d'éviter tout danger.
- > Nettoyez l'appareil régulièrement et dès qu'il est sale à l'aide d'un chiffon humide.
- > Essuyez l'appareil avec un chiffon après l'avoir nettoyé.
- > Vérifiez régulièrement l'évacuation de la condensation.
- Nettoyez l'évacuation de la condensation si nécessaire. Si elle est obstruée, la condensation s'accumule en bas de l'appareil.
- > **Pour les versions avec absorbeur :** Utilisez une brosse ou un chiffon doux chaque année pour retirer la poussière de l'unité d'absorption.

## 8 Mise au rebut



### AVERTISSEMENT ! Risque d'incendie

- Le réfrigérant est hautement inflammable. N'ouvrez ou n'endommagez en aucun cas le circuit frigorifique.
- L'isolation de l'appareil comporte un gaz isolant (voir la plaque signalétique). N'endommagez pas l'isolation.



Recyclage des emballages : Dans la mesure du possible, veuillez éliminer les emballages dans les conteneurs de déchets recyclables prévus à cet effet.



Recyclage des produits contenant des piles non remplaçables, des batteries ou des sources lumineuses rechargeables :

- Mettez le produit au rebut conformément à toutes les réglementations en vigueur.
- Le produit peut être mis au rebut gratuitement.

## Español

### 1 Notas importantes

Lea atentamente estas instrucciones y siga las indicaciones, directrices y advertencias incluidas en este manual para asegurarse de que instala, utiliza y mantiene correctamente el producto en todo momento. Estas instrucciones DEBEN conservarse junto con este producto.

Al utilizar el producto, usted confirma que ha leído cuidadosamente todas las instrucciones, directrices y advertencias, y que entiende y acepta cumplir los términos y condiciones aquí establecidos. Usted se compromete a utilizar este producto solo para el propósito y la aplicación previstos y de acuerdo con las instrucciones, directrices y advertencias establecidas en este manual del producto, así como de acuerdo con todas las leyes y reglamentos aplicables. La no lectura y observación de las instrucciones y advertencias aquí expuestas puede causarles lesiones a usted o a terceros, daños en el producto o daños en otras propiedades cercanas. Este manual del producto, incluyendo las instrucciones, directrices y advertencias, y la documentación relacionada, pueden estar sujetos a cambios y actualizaciones. Para obtener información actualizada sobre el producto, visite [documents.dometic.com](http://documents.dometic.com).

### 2 Explicación de los símbolos



#### ¡PELIGRO!

Indica una situación peligrosa que, de no evitarse, ocasionará la muerte o lesiones graves.



#### ¡ADVERTENCIA!

Indica una situación peligrosa que, de no evitarse, puede ocasionar la muerte o lesiones graves.



#### ¡ATENCIÓN!

Indica una situación peligrosa que, de no evitarse, puede ocasionar lesiones moderadas o leves.



#### ¡AVISO!

Indica una situación peligrosa que, de no evitarse, puede provocar daños materiales.



**NOTA** Información complementaria para el manejo del producto.

### 3 Indicaciones de seguridad

Siga las condiciones de uso EPA.

## Seguridad general



#### ¡ADVERTENCIA! Riesgo de electrocución

- Asegúrese de que la mininevera sea instalada por un técnico cualificado de acuerdo con el manual de instalación de Dometic.
- No ponga la mininevera en funcionamiento si presenta desperfectos visibles.
- Si el cable de conexión de esta mininevera está dañado, debe ser reemplazado por el fabricante, un técnico de mantenimiento autorizado o una persona con cualificación similar para evitar posibles peligros.
- Esta mininevera solo puede ser reparada por personal cualificado. Las reparaciones realizadas incorrectamente pueden generar situaciones de considerable peligro.
- Cuando ubique la mininevera, asegúrese de que el cable de suministro eléctrico no haya quedado atrapado o esté dañado.
- No coloque varias tomas o suministros de corriente portátiles detrás del aparato.
- Conecte el aparato a enchufes que garanticen una conexión correcta, sobre todo cuando el aparato requiera una toma de tierra.



#### ¡ADVERTENCIA! Peligro de explosión

No guarde en la mininevera sustancias explosivas, tales como latas de aerosol con gases propelentes.



#### ¡ADVERTENCIA! Riesgo para la salud

- **Para las versiones con refrigeración por absorción:** No abra nunca el grupo absorbedor. Está bajo alta presión y puede causar lesiones si se abre.
- Este aparato no está previsto para que lo usen personas (incluidos niños) con sus capacidades físicas, sensitivas o mentales limitadas o sin la experiencia y los conocimientos pertinentes, siempre y cuando no haya una persona responsable de la seguridad que supervi-

se adecuadamente o explique detalladamente su uso.

- Asegúrese de que los niños no jueguen con la mininevera.
- Los niños solo podrán realizar las tareas de limpieza y mantenimiento bajo vigilancia.
- Los menores de 3 a 8 años pueden introducir y extraer productos de la mininevera.



### ¡ATENCIÓN! Riesgo de aplastamiento

No introduzca la mano en el tope de la tapa.



### ¡ATENCIÓN! Riesgo para la salud

Los alimentos solo se pueden guardar en los envases originales o en recipientes adecuados.



### ¡AVISO! Peligro de daños

- Compruebe que la especificación de tensión indicada en la placa de características sea igual a la de la fuente de alimentación.
- Para conectar la mininevera a una red de corriente alterna, utilice solamente el cable suministrado.
- No desenchufe nunca el cable de conexión tirando de él.
- Un flujo de aire insuficiente reduce la vida útil y el rendimiento del enfriamiento. Tenga en cuenta la separación mínima al instalar la mininevera en los muebles (consulte el manual de instalación).
- Mantenga siempre limpio el drenaje de condensado.
- Traslade siempre la mininevera en posición vertical.

## Uso seguro del aparato



### ¡PELIGRO! Riesgo de electrocución

No toque los cables sin aislamiento directamente con las manos.



### ¡ATENCIÓN! Riesgo de electrocución

Antes de poner en funcionamiento la mininevera, asegúrese de que el cable de alimentación y la clavija de enchufe estén secos.



### ¡ATENCIÓN! Riesgo para la salud

- Asegúrese de guardar en la mininevera solamente aquellos productos que puedan enfriarse a la temperatura seleccionada.
- Los alimentos solo se pueden almacenar con su envase original o en recipientes adecuados.
- Dejar la puerta abierta durante un período prolongado puede producir un incremento considerable de la temperatura en los compartimentos de la mininevera.
- Limpie periódicamente las superficies que puedan estar en contacto con alimentos y los sistemas de desagüe accesibles.
- Guarde la carne y el pescado crudos en recipientes adecuados dentro de la mininevera para que no entren en contacto con otros alimentos ni goteen sobre ellos.
- Si deja la mininevera vacía durante un período prolongado:
  - Apague la mininevera.
  - Descongele la mininevera.
  - Limpie y seque la mininevera.
  - Deje la puerta abierta para evitar que se genere moho dentro de la mininevera.



### ¡AVISO! Peligro de daños

- No coloque la mininevera cerca de llamas vivas ni de otras fuentes de calor (calefactores, radiación directa del sol, estufas de gas, etc.).
- Asegúrese de que los orificios de ventilación no estén obstruidos.
- No sumerja nunca la mininevera bajo el agua.
- Proteja la mininevera y los cables del calor y la humedad.
- Asegúrese de que los alimentos no entren en contacto con las paredes del área de refrigeración.

## 4 Documentación relacionada



Consulte las instrucciones de uso completas en línea en [qr.dometic.com/beDMIQ](http://qr.dometic.com/beDMIQ).

## 5 Uso previsto

El aparato de refrigeración (denominado también mininevera) está destinado a enfriar y almacenar bebidas y alimentos en recipientes cerrados, además de alimentos frescos.

La mininevera está diseñada para el uso doméstico y aplicaciones similares, como:

- Cocinas de personal situadas en tiendas, oficinas y otras zonas de trabajo
- Casas rurales
- Hoteles, moteles y otros entornos de carácter residencial
- Ambientes de tipo "bed and breakfast"
- Catering y aplicaciones similares no comerciales

La mininevera **no** es adecuada para instalarse en caravanas o autocaravanas.

La mininevera es adecuada como aparato encastrable o como aparato de refrigeración de libre instalación. Consulte las instrucciones de instalación.

La mininevera **no** es adecuada para

- Guardar sustancias corrosivas o que contengan disolventes
- Almacenamiento de medicamentos
- Congelar productos alimenticios

Este producto solo es apto para el uso previsto y la aplicación de acuerdo con estas instrucciones.

Este manual proporciona la información necesaria para la correcta instalación y/o funcionamiento del producto. Una instalación deficiente y/o un uso y mantenimiento inadecuados conllevan un rendimiento insatisfactorio y posibles fallos.





El fabricante no se hace responsable de ninguna lesión o daño en el producto ocasionados por:

- Una instalación, un montaje o una conexión incorrectos, incluido un exceso de tensión
- Un mantenimiento incorrecto o el uso de piezas de repuesto distintas de las originales proporcionadas por el fabricante
- Modificaciones realizadas en el producto sin el expreso consentimiento del fabricante
- Uso con una finalidad distinta de la descrita en las instrucciones

Dometic se reserva el derecho de cambiar la apariencia y las especificaciones del producto.

## 6 Funcionamiento

Proceda como se indica:

- > Vista general de los modelos disponibles: fig. **1**  
 **fig. 1 en la página 3**
- > Encender: fig. **2**  
 **fig. 2 en la página 4**
- > Ajuste de temperatura: fig. **3**  
 **fig. 3 en la página 4**
- > Ajuste del modo silencioso (standby) (solo C60S-BI, C60SFS): fig. **4**  
 **fig. 4 en la página 5**
- > Apagar: fig. **5**  
 **fig. 5 en la página 5**

## 7 Limpieza y mantenimiento



### ¡ADVERTENCIA! Riesgo de electrocución

Desconecte siempre el aparato de la red eléctrica antes de realizar la limpieza y el mantenimiento.



### ¡AVISO! Peligro de daños

- No emplee productos de limpieza corrosivos ni objetos duros, pues podrían dañar el aparato.



- No utilice herramientas duras ni puntiguadas para retirar hielo ni despegar objetos congelados en la mininevera.
  - No utilice herramientas mecánicas ni de otra clase para acelerar el deshielo.
  - Únicamente el fabricante, un técnico de mantenimiento autorizado o una persona con cualificación similar puede cambiar la fuente luminosa con el fin de evitar peligros.
- > Limpie el aparato con un paño húmedo periódicamente y cada vez que se ensucie.
- > Seque el aparato con un paño después de limpiarlo.
- > Compruebe regularmente el orificio de drenaje del agua de condensación.
- Si es necesario, limpie el orificio de drenaje del agua de condensación. Si está atascado, el agua de condensación se acumulará en la parte inferior del aparato.
- > **Para las versiones de absorción:** Una vez al año, elimine el polvo de la unidad de absorción utilizando un cepillo o un paño suave.

## 8 Eliminación



### ¡ADVERTENCIA! Peligro de incendio

- El refrigerante es altamente inflamable. No abra o dañe el circuito de refrigerante.
- El aislamiento del aparato contiene un gas aislante (véase la placa de características). No dañe el aislamiento.



Reciclaje del material de embalaje: Si es posible, deseche el material de embalaje en el contenedor de reciclaje adecuado.



Reciclaje de productos con baterías no sustituibles, recargables o fuentes de luz:

- Deseche el producto respetando todas las normativas aplicables.
- El producto podrá desecharse gratuitamente.

## Português

### 1 Notas importantes

Leia atentamente as presentes instruções e siga todas as instruções, orientações e avisos incluídos neste manual, de modo a garantir a correta instalação, utilização e manutenção do produto. É OBRIGATORIO manter estas instruções junto com o produto.

Ao utilizar o produto, está a confirmar que leu atentamente todas as instruções, orientações e avisos, e que compreende e aceita cumprir os termos e condições estabelecidos no presente manual. Aceita utilizar este produto exclusivamente para o fim e a aplicação a que se destina e de acordo com as instruções, orientações e avisos estabelecidos neste manual, assim como de acordo com todas as leis e regulamentos aplicáveis. Caso não leia nem siga as instruções e os avisos aqui estabelecidos, poderá sofrer ferimentos pessoais ou causar ferimentos a terceiros e o produto ou outros materiais nas proximidades poderão ficar danificados. Este manual do produto, incluindo as instruções, orientações e avisos, bem como a documentação relacionada, podem estar sujeitos a alterações e atualizações. Para consultar as informações atualizadas do produto, visite [documents.dometic.com](http://documents.dometic.com).

### 2 Explicação dos símbolos



#### PERIGO!

indica uma situação perigosa que, se não for evitada, resultará em morte ou ferimentos graves.



#### AVISO!

Indica uma situação perigosa que, se não for evitada, pode causar a morte ou ferimentos graves.



#### PRECAUÇÃO!

Indica uma situação perigosa que, se não for evitada, pode causar ferimentos ligeiros ou moderados.



#### NOTA!

Indica uma situação que, se não for evitada, pode causar danos materiais.



**OBSERVAÇÃO** Informações complementares para a utilização do produto.

### 3 Indicações de segurança

Siga as condições de utilização da EPA.

### Princípios básicos de segurança



#### AVISO! Risco de eletrocussão

- Certifique-se de que o minifrigorífico foi instalado de acordo com as instruções de montagem Dometic por um técnico qualificado.
- Não coloque o minifrigorífico em funcionamento se este apresentar danos visíveis.
- Se o cabo de alimentação do minifrigorífico estiver danificado, terá de ser substituído pelo fabricante, por um agente de assistência técnica ou por uma pessoa com qualificações equivalentes, a fim de evitar perigos.
- As reparações neste minifrigorífico só podem ser realizadas por técnicos qualificados. Reparações inadequadas podem originar perigos graves.
- Ao colocar o minifrigorífico, certifique-se de que o cabo de alimentação não fica preso nem é danificado.
- Não coloque tomadas múltiplas ou fontes de alimentação portáteis na parte de trás do aparelho.
- Ligue o aparelho a tomadas que garantam uma ligação adequada, sobretudo se for necessário instalar o aparelho com ligação à terra.



#### AVISO! Perigo de explosão

Não guarde no minifrigorífico substâncias com risco de explosão, como, por exemplo, latas de spray com gás inflamável.



#### AVISO! Risco para a saúde

- **Para versões com sistema de refrigeração de absorção:** Nunca abra o agregado de absorção. Este encontra-se sob elevada pressão e pode originar ferimentos durante a abertura.
- Este aparelho não foi previsto para ser utilizado por pessoas (incluindo crianças) com capacidades físicas, sensoriais ou mentais reduzidas ou com insuficiente experiência e conhecimento, exceto caso tenham recebido supervisão ou instruções acerca da utilização do aparelho por parte de uma pessoa responsável pela sua segurança.

- As crianças têm de ser supervisionadas por forma a garantir que não brincam com o mini frigorífico.
- A limpeza e a manutenção por parte do utilizador não podem ser efetuadas por crianças sem supervisão.
- Crianças com idades entre os 3 e os 8 anos podem encher e esvaziar o mini frigorífico.



#### **PRECAUÇÃO! Risco de esmagamento**

Não mexa no encosto da tampa com os dedos.



#### **PRECAUÇÃO! Risco para a saúde**

Os alimentos devem ser armazenados exclusivamente nas embalagens originais ou em recipientes adequados.



#### **NOTA! Risco de danos**

- Verifique se a indicação de tensão na placa de dados corresponde à da fonte de alimentação existente.
- Ligue o mini frigorífico à rede de corrente alternada apenas com o respetivo cabo de conexão.
- Nunca retire a ficha da tomada puxando pelo cabo de ligação.
- Um fluxo de ar insuficiente resulta numa redução da vida útil e do desempenho de refrigeração do aparelho. Cumpra as distâncias mínimas ao instalar o mini frigorífico no mobiliário (consulte as instruções de montagem).
- Mantenha a abertura de condensação sempre limpa.
- Transporte o mini frigorífico apenas em posição vertical.

### **Utilização segura do aparelho**



#### **PERIGO! Risco de eletrocussão**

Nunca toque em cabos não blindados com as mãos desprotegidas.



#### **PRECAUÇÃO! Risco de eletrocussão**

Antes de colocar o mini frigorífico em funcionamento, certifique-se de que a conexão e a ficha estão secas.



#### **PRECAUÇÃO! Risco para a saúde**

- Certifique-se de que coloca no mini frigorífico apenas produtos que possam ser refrigerados à temperatura selecionada.
- Os géneros alimentícios só podem ser guardados nas embalagens originais ou em recipientes adequados.
- Abrir a porta durante longos períodos pode provocar um aumento significativo da temperatura nos compartimentos do mini frigorífico.
- Limpe regularmente as superfícies que entram em contacto com géneros alimentícios e os sistemas de drenagem acessíveis.
- Guarde a carne e o peixe crus no mini frigorífico em recipientes adequados para que não entrem em contacto com outros géneros alimentícios nem possam pingar para os mesmos.
- Se o mini frigorífico ficar vazio durante longos períodos:
  - Desligue o mini frigorífico.
  - Descongele o mini frigorífico.
  - Limpe e seque o mini frigorífico.
  - Deixe a porta aberta para impedir o crescimento de bolor no interior do mini frigorífico.



#### **NOTA! Risco de danos**

- Não coloque o mini frigorífico na proximidade de chamas sem proteção ou outras fontes de calor (aquecimento, radiação solar intensa, fogões a gás, etc.).
- Certifique-se de que as aberturas de ventilação não estão tapadas.
- Nunca mergulhe o mini frigorífico em água.
- Proteja o mini frigorífico e os cabos do calor e da humidade.
- Assegure-se de que os alimentos não entram em contacto com as paredes do espaço de refrigeração.

## 4 Documentos relacionados



O manual de instruções pormenorizado pode ser consultado online em [mqr.dometic.com/beDMIQ](http://mqr.dometic.com/beDMIQ).

## 5 Utilização adequada

O aparelho de refrigeração (também referido como minifrigorífico) está concebido para a refrigeração e armazenamento de bebidas e alimentos em recipientes fechados e alimentos frescos.

O minifrigorífico foi projetado para ser usado em aplicações domésticas e semelhantes, tais como:

- Na cozinha do pessoal em estabelecimentos comerciais, escritórios e outros ambientes de trabalho
- Quintas
- Hotéis, motéis e outros ambientes de tipo residencial
- Ambientes do tipo “bed and breakfast”
- Aplicações do ramo de catering e em aplicações semelhantes do comércio grossista

O minifrigorífico **não** foi projetado para ser montado em caravanas ou autocaravanas.

O minifrigorífico é adequado para ser utilizado como aparelho encastrado ou como aparelho de refrigeração independente. Consulte as instruções de montagem.

O minifrigorífico **não** é adequado para

- Armazenar substâncias corrosivas, cáusticas ou que contenham solventes
- Armazenar medicamentos
- Ultracongelar alimentos

Este produto destina-se exclusivamente à aplicação e aos fins pretendidos com base nestas instruções.

Este manual fornece informações necessárias para proceder a uma instalação e/ou a uma operação adequadas do produto. Uma instalação e/ou uma operação ou manutenção incorretas causarão um desempenho insatisfatório e uma possível avaria.





O fabricante não aceita qualquer responsabilidade por danos ou prejuízos no produto resultantes de:

- Instalação, montagem ou ligação incorretas, incluindo sobretensões
- Manutenção incorreta ou utilização de peças sobressalentes não originais fornecidas pelo fabricante
- Alterações ao produto sem autorização expressa do fabricante
- Utilização para outras finalidades que não as descritas no presente manual

A Dometic reserva-se o direito de alterar o design e as especificações do produto.

## 6 Operação

Proceda como ilustrado:

- > Visão geral dos modelos disponíveis: fig. **1**  
 **fig. 1 na página 3**
- > Ligar: fig. **2**  
 **fig. 2 na página 4**
- > Definir a temperatura: fig. **3**  
 **fig. 3 na página 4**
- > Definir o modo silencioso (standby) (apenas para C60SBI, C60SFS): fig. **4**  
 **fig. 4 na página 5**
- > Desligar: fig. **5**  
 **fig. 5 na página 5**

## 7 Limpeza e manutenção



### AVISO! Risco de eletrocussão

Desconecte sempre o minifrigorífico da rede elétrica antes de realizar trabalhos de limpeza e manutenção.



### NOTA! Risco de danos

- Não utilize agentes de limpeza abrasivos nem objetos duros para limpar o aparelho, uma vez que estes podem causar danos.
- Nunca utilize ferramentas duras ou pontiagudas para retirar camadas de

gelo ou para libertar objetos congelados no aparelho.

- Não utilize ferramentas mecânicas ou qualquer outro tipo de ferramentas para acelerar o processo de descongelamento.
  - Para evitar quaisquer perigos, a fonte de luz só pode ser substituída pelo fabricante, por um agente de assistência técnica ou por uma pessoa com qualificação semelhante.
- > Limpe o aparelho regularmente, e assim que este fique sujo, com um pano húmido.
- > Seque o aparelho com um pano após a limpeza.
- > Verifique regularmente o escoamento do condensado.

Limpe o escoamento do condensado sempre que necessário. Se este estiver entupido, o condensado acumula-se no fundo do aparelho.

- > **Para versões com sistema de absorção:** Anualmente, elimine o pó da unidade de absorção com uma escova ou um pano macio.

## 8 Eliminação



### AVISO! Perigo de incêndio

- O agente de refrigeração é altamente inflamável. Não abra nem danifique o circuito de refrigeração.
- O isolamento do dispositivo contém um gás isolante (consulte a placa de características). Não danifique o isolamento.



Reciclagem do material de embalagem:  
Sempre que possível, coloque o material de embalagem no respetivo contentor de reciclagem.



Reciclagem de produtos com baterias não substituíveis, baterias recarregáveis ou fontes de luz:

- elimine o produto de acordo com todas as normas aplicáveis.
- O produto pode ser eliminado gratuitamente.



[dometic.com](https://dometic.com)

---

## **YOUR LOCAL DEALER**

[dometic.com/dealer](https://dometic.com/dealer)

## **YOUR LOCAL SUPPORT**

[dometic.com/contact](https://dometic.com/contact)

## **YOUR LOCAL SALES OFFICE**

[dometic.com/sales-offices](https://dometic.com/sales-offices)

---