

<b>EN</b>	<b>Macerator Toilet</b> Installation Manual . . . . .	4
<b>DE</b>	<b>Zerhackertoilette</b> Montageanleitung . . . . .	14
<b>FR</b>	<b>WC dilacérateur</b> Instructions de montage . . . . .	25
<b>ES</b>	<b>Inodoro triturador</b> Instrucciones de montaje . . . . .	36
<b>IT</b>	<b>WC con maceratore</b> Istruzioni di montaggio . . . . .	47
<b>NL</b>	<b>Versnijdingstoilet</b> Montagehandleiding . . . . .	58
<b>DA</b>	<b>Findelingstoilet</b> Monteringsvejledning . . . . .	68
<b>SV</b>	<b>Maceratortoalett</b> Monteringsanvisning . . . . .	78
<b>NO</b>	<b>Macerator-toalett</b> Monteringsanvisning . . . . .	88
<b>FI</b>	<b>Silppuripumppu-wc</b> Asennusohje . . . . .	98
<b>PT</b>	<b>Sanita de trituração</b> Instruções de montagem . . . . .	108
<b>RU</b>	<b>Унитаз с мацератором</b> Инструкция по монтажу . . . . .	119
<b>PL</b>	<b>Toaleta z rozdrabniaczem</b> Instrukcja montażu . . . . .	129



## MASTERFLUSH MF 7100, MF 7200

<b>CS</b>	<b>Toaleta s maceračním čerpadlem</b> Návod k montáži . . . . .	140
<b>SK</b>	<b>Macerátorová toaleta</b> Návod na montáž . . . . .	150
<b>HU</b>	<b>Darálós vécé</b> Szerelési útmutató . . . . .	160



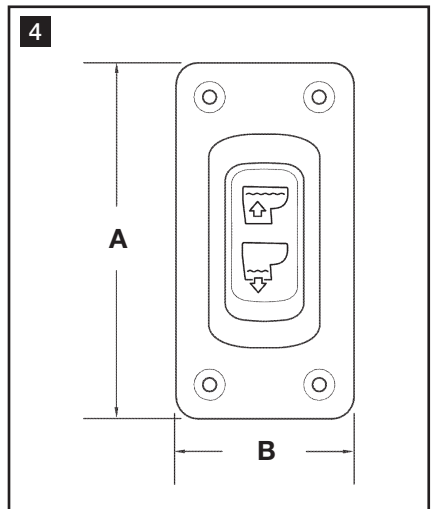
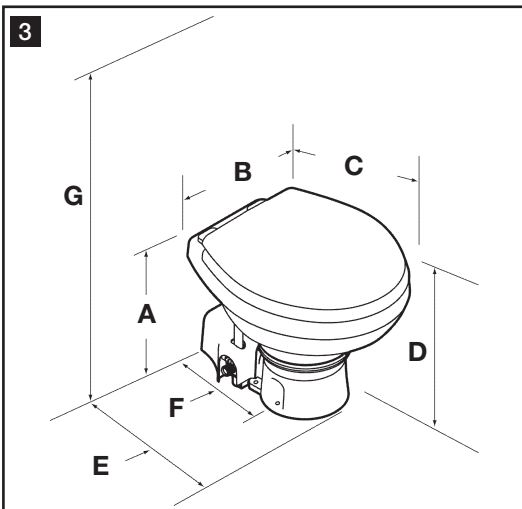
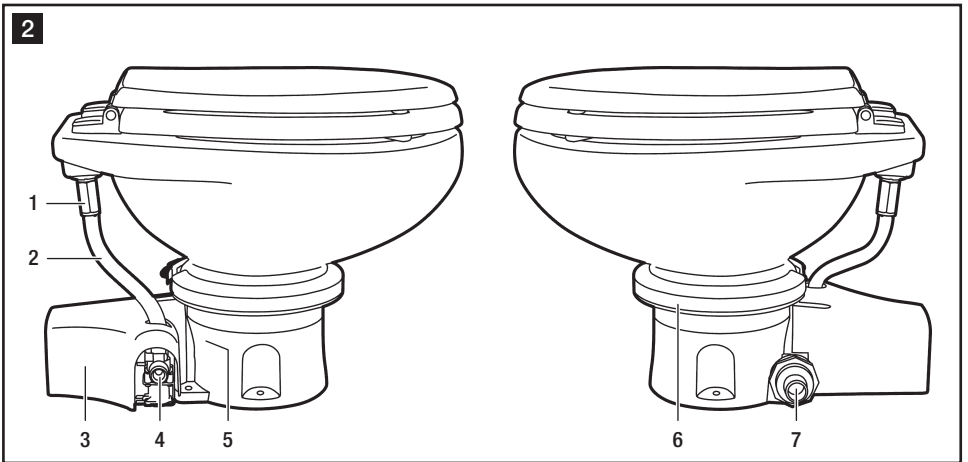
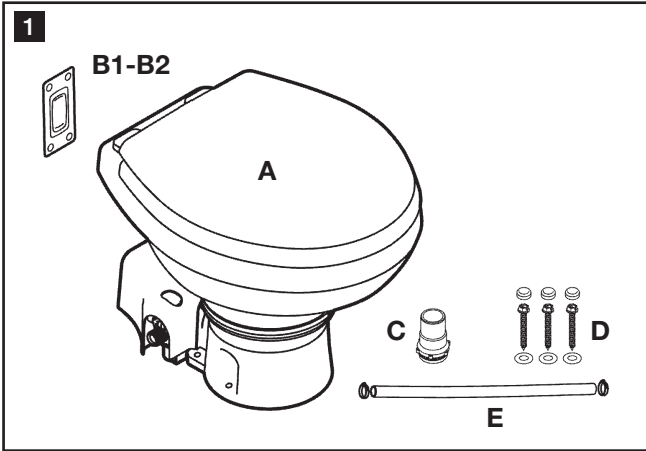

## Table of contents

EN

1	Notes on using the manual	4
2	General safety instructions	4 – 5
3	Components	6
4	Specifications	6 – 7
5	Installation	8 – 13
6	Customer service	13

## 1 Notes on using the manual



### Caution!

**Safety Instruction:** Failure to observe this instruction can cause material damage and impair the function of the device.



### Note

Supplementary information for operating the device.

**fig. 1 A, page 2:** This refers to an element in an illustration. In this example, item A in figure 1 on page 2.

## 2 General safety instructions

The manufacturer will not be held liable for claims for damage resulting from the following:

- Faulty assembly or connection
- Damage to the unit from mechanical influences, misuse or abuse
- Alterations to the unit without express written permission from the manufacturer
- Use for purposes other than those described in the operating manual

Make sure to follow any governing codes or standards that apply to your installation.

### 2.1 Warnings – marine applications

The following statements must be read and understood before installing, servicing and/or operating this product on a boat. Modification of this product may result in property damage.

Dometic recommends that a qualified marine technician or electrician install or service this product. Equipment damage, injury to personnel or death could result from improper installation. DOMETIC ACCEPTS NO RESPONSIBILITY OR LIABILITY FOR DAMAGE TO EQUIPMENT, OR INJURY OR DEATH TO PERSONNEL THAT MAY RESULT FROM IMPROPER INSTALLATION, SERVICE OR OPERATION OF THIS PRODUCT.



### Caution! Hazard of Flooding

If the toilet is connected to ANY through-the-hull fittings, properly installed seacocks MUST be installed in all piping connected to through-the-hull fittings. Seacocks MUST be easily accessible to all users of the toilet or secondary valves fitted in hoses where they are easily accessible. All valves MUST be full bore valves and of marine quality. Screw-to-close gate valves are not recommended. Failure to do so can result in flooding which can cause loss of property and life.



**Caution! Hazard of Flooding**

If toilet is connected to ANY through-the-hull fittings, ALL flexible hoses must be of marine sanitation quality and must be secured to ANY fittings (such as those at seacock, vented loop or toilet) with two stainless steel, worm-drive hose band clamps at each connection. Connections MUST be checked frequently for integrity. Failure to comply can result in flooding which can cause loss of property and life.

**Caution! Hazard of Flooding**

If toilet rim is ever less than 8 in. (20 cm) above the highest possible waterline at ANY time (during any conditions of heel, load or trim) and is connected to ANY through-the-hull fittings, properly positioned ventilated (vented) loops MUST be installed in intake\* or discharge piping to prevent potential back siphonage of sea water into the boat. Vented loops must be equipped with integral check valve that permits air into line to prevent siphoning. Failure to do so can result in flooding which can cause loss of property and life.

*\* if connected to sea water*

**Caution! Hazard of Flooding**

If toilet uses sea water for flushing at ANY time, a sea water pump controlled by an automatically operating demand switch MUST NOT be installed. If the onboard water valve or any plumbing connections were to leak, the automatically operated pump would start and could flood the boat. Failure to comply can cause loss of property and life.

**Caution! Hazard of Flooding**

Do not connect sea water flush toilet (models 7160, 7260) to an onboard pressurized water system. Failure to comply can result in flooding which can cause loss of property and life.

**Caution!**

Do not connect sea water flush toilet (models 7160, 7180) to an onboard potable water system. Failure to comply could result in contamination of the potable water supply.

**Caution! Hazard of Flooding**

Before beginning any work on this product, be sure that all electrical power to the unit has been turned off and that seacocks are in the CLOSED or OFF position. Failure to do so can result in flooding which can cause loss of property and life.

**Caution! Hazard of Shock or Fire**

Always use recommended fuse, circuit breaker and wire size. Failure to do so can result in fire that can cause the loss of property and life.

**Caution!**

Overfilling the holding tank can create serious damage to the sanitation system, such as rupturing the holding tank and releasing tank contents into the bilge. To prevent this possibility, Dometic recommends using a "full" tank shut-down relay from the "full" signal generated by an optional Dometic DTM01C tank monitor or DTM04 four-level tank monitor system.

**Caution!**

Discharge of sewage directly overboard is illegal in some areas. Please check all local laws before operating an overboard discharge sanitation system.

### 3 Components

#### Carton contents (fig. 1)

Ref.	Description
A	Macerator toilet
B1	DFS-2F flush switch (standard - freshwater flush toilet)
B2	DFS-1F flush switch (standard - sea water flush toilet)
C	1.5 in. (38 mm) discharge fitting
D	Floor mounting hardware kit
E	Water supply hose kit
NS	Parts list, installation and operation instructions, quick-start guide

#### Toilet components (fig. 2)

Ref.	Description
1	Rim flush check valve (freshwater toilet) or adapter (sea water model)
2	Water supply hose
3	Macerator pump (under plastic cover)
4	Electric water valve
5	Product ID label location
6	Stainless steel compression band
7	Discharge fitting

Refer to complete parts list (packed separately) for additional information.

### 4 Specifications

#### 4.1 Dimensions (fig. 3)

##### Toilet models 7120, 7160 (standard bowl)

Ref.	Dimension
A	14.75 in. / 375 mm
B	15 in. / 381 mm
C	19 in. / 483 mm
D	13.75 in. / 349 mm - seat height
E	13.75 in. / 349 mm
F	10 in. / 254 mm
G	28.75 in. / 730 mm - seat lid up

##### Toilet models 7220, 7260 (compact marine bowl)

Ref.	Dimension
A	13.25 in. / 337 mm
B	14.5 in. / 368 mm
C	18.75 in. / 476 mm
D	12.25 in. / 311 mm - seat height
E	13.75 in. / 349 mm
F	10 in. / 254 mm
G	26.25 in. / 667 mm - seat lid up

All dimensions may vary 0.375 in. (10 mm)

**Dometic flush switch panel (fig. 4 )**

Ref.	Dimension
A	3.25 in. / 83 mm
B	1.625 in. / 41 mm

**4.2 Materials**

**Toilet:** vitreous ceramic

**Toilet base:** polypropylene

**Dometic flush switch panel:** polystyrene (DFS-1F or DFS-2F);  
or powder-coated aluminum (DFST)

**4.3 Minimum System Requirements**

<b>Electrical</b>	Power draw	20 amps/12 V DC; 10 amps/24 V DC
	Circuit breaker	25 amps/12 V DC; 15 amps/24 V DC
	Wiring	12 ga. (up to 25 ft./7.6 m total circuit) Consult ABYC guidelines for additional information.
<b>Water Supply</b>	Fitting size Supply hose ID	0.5 in. NPT – fresh water flush toilet 0.75 in./19 mm ID – sea water flush toilet
	Flow rate	2.0 gpm/7.6 lpm minimum – fresh water flush
<b>Discharge</b>	Inside diameter	1.5 in./38 mm or 1 in./25 mm
	Horizontal run*	40 ft./12.2 m maximum
	Vertical run*	4 ft./1.2 m maximum

\* Horizontal and vertical run distances are not cumulative. Check for adequate discharge flow if installation nears one of these limits.

Specifications are subject to change without notice.

## 5 Installation



### Note

Determine whether the water supply to the toilet will be fresh water or sea water, above or below the vessel's water line, and then follow the appropriate instructions for the installation.

### 5.1 Above water line system layouts

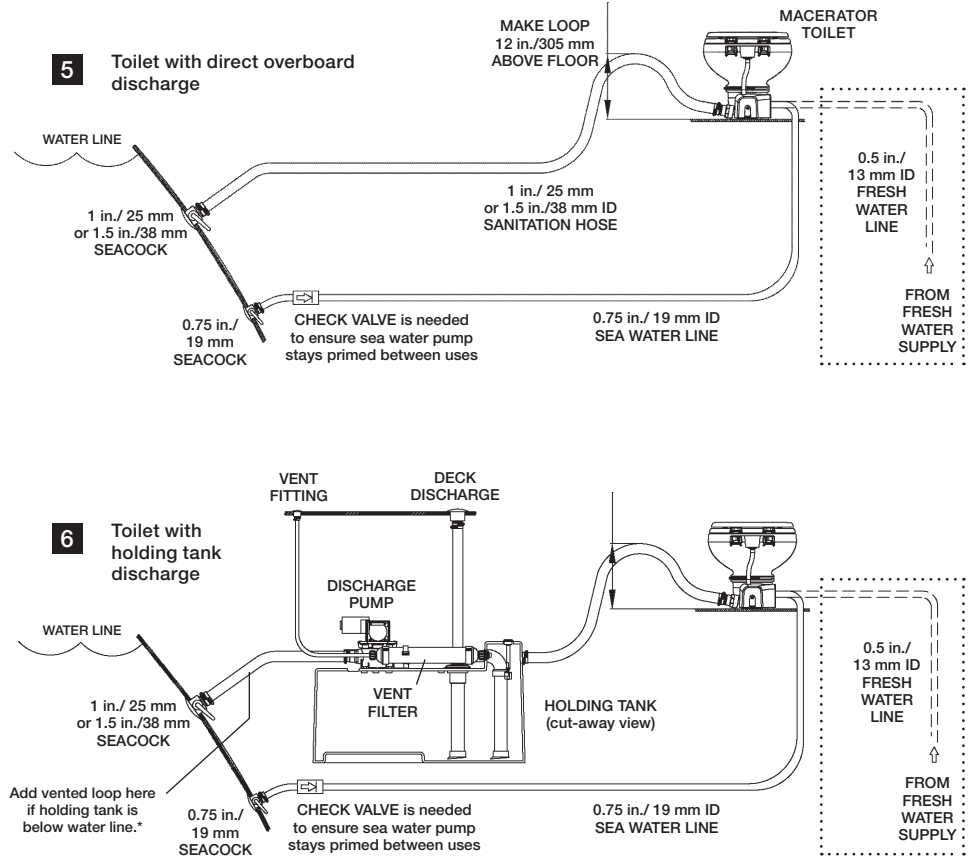

### Caution! Hazard of Flooding

All vented loops should be installed a minimum of 8 in./20 cm above water line at full heel.



5.2 Below water line system layouts

**7** Toilet with direct overboard discharge

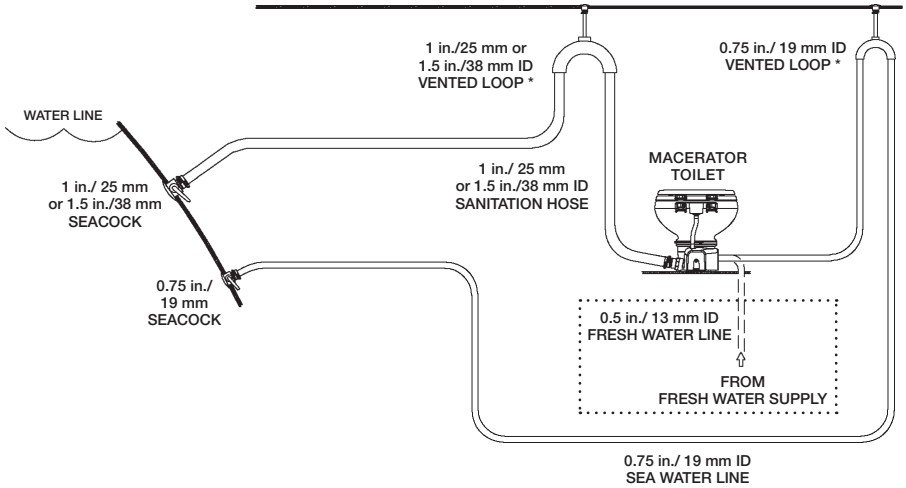

**8** Toilet with holding tank discharge

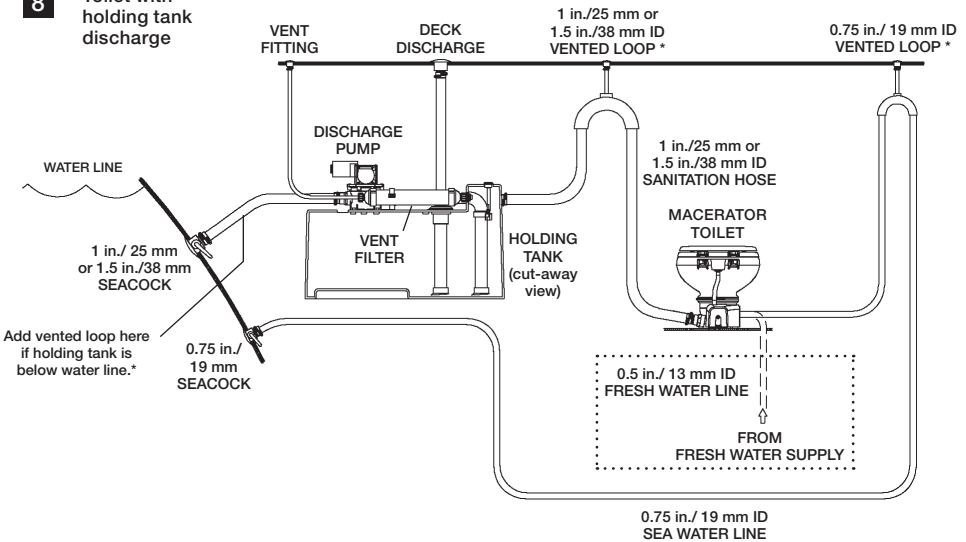

\*  **Caution! Hazard of Flooding**

All vented loops should be installed a minimum of 8 in./20 cm above water line at full heel.

### 5.3 Inlet plumbing requirements

#### For sea water flush models:

1. **Seacock and inlet water line** (not supplied with toilet):
  - a. 3/4 in. (19 mm) full-flow seacock and 3/4 in. (19 mm) ID flexible hose. Follow seacock manufacturer's installation instructions.
  - b. Make sure inlet seacock is below sea water line at all times, during all conditions of full heel.
  - c. Make sure all inlet hose connections have no sharp bends or restrictions.
  - d. Use two stainless steel hose clamps at each connection.
  - e. Provide hose support every 3 ft. (0.9 m) along inlet hose run to limit movement.
  - f. Keep hose runs as short as possible. Eliminate sags or low spots that may hinder flow.
2. **Water inlet strainer** (not supplied with toilet)
  - a. 100-mesh strainer is recommended between inlet seacock and sea water flush toilet.
3. **Inlet check valve** for above-waterline installations (not supplied with toilet):
  - a. A check valve should be installed in inlet supply line to assure toilet's sea water pump stays primed between flushes.
  - b. Check valve should be located as close as possible to the inlet seacock ( **5** , **6** ).
4. **Vented loop** (not supplied with toilet):
  - a. If the toilet rim will ever be less than 8 in. (20 cm) above the highest possible waterline at any point of heel, trim or load, then a 3/4 in. (19 mm) vented loop must be installed in the inlet hose between the inlet seacock and the toilet ( **7** , **8** ).
  - b. Vented loop must be positioned a minimum of 8 in. (20 cm) above highest possible waterline during all conditions of heel, trim or load.



#### Warning!

Do not connect sea water flush toilet inlet line to a pressurized freshwater system.

This will result in a continuously running freshwater pump, which can possibly overflow the toilet bowl, flood the boat, and cause potential loss of property or life.



#### Warning!

Do not connect sea water flush toilet inlet line to an onboard potable water system in any way. This can cause contamination of the potable water system. If fresh water is desired, purchase the freshwater-flush version of the toilet, or provide a separate freshwater tank that supplies water only to the toilet.

#### For freshwater flush models:

1. **Inlet water line** (not supplied with toilet):
  - a. 0.5 in. (13 mm) ID flexible hose with 1/2 in. NPT fitting connects to toilet water valve.
2. **Shut-off valve in inlet line** (not supplied with toilet):
  - a. For toilet cleaning and maintenance.

## 5.4 Outlet plumbing requirements

### For sea water flush models:

1. **Seacock and outlet sanitation hose** (not supplied):
  - a. 1 in. (25 mm) or 1.5 in. (38 mm) full-flow seacock and flexible hose to route waste to a holding tank with discharge pump, or route directly overboard. Follow seacock manufacturer's instructions.
  - b. Make sure waste outlet seacock is both aft and higher than the water inlet seacock.
  - c. Outlet plumbing should have no sharp bends or restrictions.
  - d. Use two stainless steel hose clamps at each connection.
  - e. Provide support along entire hose run to limit movement and side-loading on connections.
  - f. Keep hose runs as short as possible. Eliminate sags or low spots that may hinder flow.
2. **Discharge hose loop near toilet** (not supplied with toilet):
  - a. To retain water in toilet bowl, make a 12 in. (30 cm) high loop in discharge line as near to toilet as possible (figs. **5**, **6**).
3. **Vented loop** (not supplied with toilet):
  - a. Refer to toilet system layout figures **6** and **7** – **8** for recommended locations of discharge vented loops connected to system components that are below the water line or may be less than 8 in. (20 cm) above highest possible water line at full heel.
  - b. Vented loops must be positioned a minimum of 8 in. (20 cm) above highest possible water line at full heel.

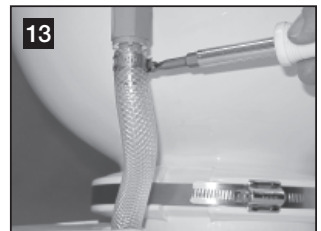
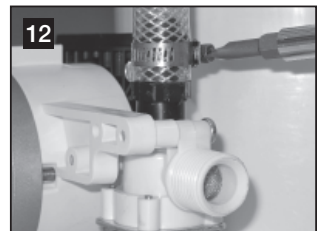
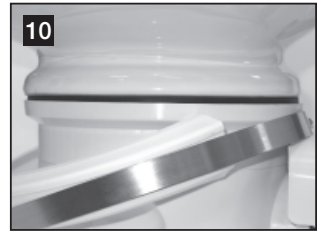

## 5.5 Toilet and flush switch installation

1. Carefully unpack toilet, water supply hose, discharge fitting and hardware (fig. **1**).
2. Place toilet in desired location on floor. If necessary, rotate toilet so that macerator pump housing (fig. **2** 3) does not interfere with walls, or so that it will better accommodate the intended plumbing layout. Confirm adequate clearance is available for plumbing connections, and also the seat and lid in raised position. Mark floor where toilet will be installed.
3. **(Optional)** If macerator pump and base must be positioned at an angle so that toilet bowl does not face in correct direction, the upper bowl can be rotated to the proper position:
  - a. Loosen compression band ( **9** ) just enough to slip down past lower plastic clamp, and remove upper and lower plastic clamps ( **10** ).
  - b. Lift bowl. Make sure notch in black rubber gasket sits around shallow pin on toilet base and remains centered between bowl and base ( **11** ). Rotate bowl to desired position, then set it down on gasket.
  - c. Re-position plastic clamps and compression band between upper bowl and base. Join clamps together at front of toilet bowl (there will be a space between the clamps behind the bowl). With compression band screw positioned on a clamp (not in gap between clamps) ( **9** ), tighten compression band to 65 in.-lbs.

4. Connect water supply hose between check valve or adapter (fig. 2 1) and water valve (freshwater flush model) or water pump (sea water flush model) on base.
  - a. Cut supply hose to length that will not kink when connected.
  - b. Remove plastic cover (fig. 2 3) from pump.
  - c. With hose clamp, attach hose to water valve (freshwater model) or pump (sea water model) barbed fitting ( 12 ).
  - d. Place loose end of supply hose up through hole of plastic cover. Lower and fit cover to macerator pump.
  - e. Connect water supply hose to rim flush check valve with hose clamp ( 13 ).
5. Plan electrical, water supply and discharge plumbing according to appropriate toilet system layout (see pages 8 – 9). Create access holes for plumbing and electrical supplies to toilet.
6. Place toilet in final location, and fasten it to floor with hex head fasteners and washers at sides and rear of base ( 14 ).
7. Plan flush switch location so that electrical connections and wires cannot get wet.
8. Use switch template (packed separately) to mark location of fasteners and switch access hole. Cut out access hole ( 15 ).



**i Note**  
Refer to wiring diagram on reverse side of toilet parts list.

9. WITH ELECTRICAL POWER OFF, route stranded copper positive wire (gauge per ABYC standards) from circuit breaker or fuse to switch access hole.\* Route red wire from toilet's macerator pump to switch access hole. Route wire from switch access hole to electric water valve at bottom of toilet (freshwater model). Connect wires according to diagram with appropriate spade connectors ( 15 , 17 ).
10. Attach flush switch to wall with screws provided.
11. Connect ground wires from macerator pump and electric water valve (freshwater models only) to vessel's electrical ground wiring according to the wiring diagram. Provide extra wire at toilet to easily remove from floor in case of service.
12. Route vessel's water supply and discharge plumbing to toilet (refer to toilet system layout figures on pages 8 – 9).
13. Securely connect all discharge hoses with two stainless steel hose clamps with screws positioned 180° opposite each other ( 16 ). Lubricate fittings and hoses with silicone grease to make hose connection easier. For freshwater toilet, connect water supply with 0.5 in. NPT fitting ( 17 ).
14. For sea water flush model, open water supply and discharge seacocks. For freshwater model, turn on water supply. Check for water leaks at all connections. Turn on electrical power to toilet, press "Flush" switch and check for leaks. If leak occurs, tighten connection.
15. Attach plastic covers to floor mounting fasteners.

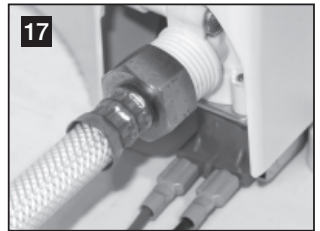
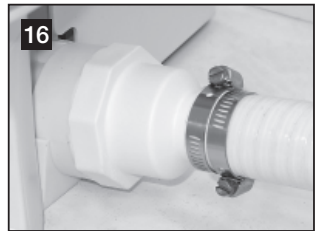

\* If toilet system includes any DTM series tank monitor system, refer to Section 5.6.

**Caution**

Do not operate toilet without water supply turned on. Damage to internal components may occur.

## 5.6 Toilet system with tank monitor and shut-down relay installation

Dometic MasterFlush toilets operate with Dometic DTM tank monitor systems (available separately) to shut down electrical power to the toilet when the holding tank is full. This prevents overfilling the holding tank. Refer to toilet system wiring diagram on parts list.

1. Route input power wire from “full tank” relay of DTM panel to toilet’s flush switch location.
2. Follow flush switch installation instructions beginning at **Section 5.5, step 10**.

## 6 Customer service

There is a strong, worldwide network to assist in servicing and maintaining your sanitation system. For the Authorized Service Center near you, please call from 8:00 a.m. to 5:00 p.m. (ET) Monday through Friday.

You may also contact or have your local dealer contact the Parts Distributor nearest you for quick response to your replacement parts needs. They carry a complete inventory for the Dometic sanitation product line.

Telephone:	1 800-321-9886 330-439-5550	U.S.A. and Canada International
Fax:	330-496-3097 330-439-5567	U.S.A. and Canada International
Web site:	<a href="http://www.Dometic.com">http://www.Dometic.com</a>	



DOMETIC CORPORATION  
SANITATION DIVISION  
13128 SR 226 | PO BOX 38  
BIG PRAIRIE, OHIO 44611 USA  
[www.Dometic.com](http://www.Dometic.com)

## Inhalt

DE

1	Hinweise zum Verwenden der Anleitung .....	14
2	Allgemeine Sicherheitshinweise .....	14 – 16
3	Systembauteile .....	16
4	Spezifikationen .....	16 – 17
5	Montage .....	18 – 22
6	Kundendienst .....	23

## 1 Hinweise zum Verwenden der Anleitung



### Achtung!

**Sicherheitshinweis:** Nichtbeachtung kann zu Materialschäden führen und die Funktion des Gerätes beeinträchtigen.



### Hinweis

Ergänzende Informationen zur Bedienung des Gerätes.

**Abb. 1 A, Seite 2 :** Bezeichnet ein Element in einer Abbildung. In diesem Beispiel Element A in Abbildung 1 auf Seite 2.

## 2 Allgemeine Sicherheitshinweise

Der Hersteller übernimmt keine Haftung für Schäden aufgrund von:

- Montage- oder Anschlussfehlern
- Schäden am Gerät durch mechanische Einwirkung sowie unsachgemäße oder falsche Benutzung
- Modifikationen am Gerät ohne ausdrückliche Genehmigung des Herstellers
- Verwendung für andere als die in der Anleitung beschriebenen Zwecke.

Vergewissern Sie sich, dass Sie bei der Montage alle geltenden Vorschriften und Normen befolgen.

### 2.1 Warnungen – Einsatz auf Booten

Vor Installation, Wartung und Einsatz auf einem Boot müssen die folgenden Anweisungen gelesen und verstanden werden. Werden Änderungen an diesem Produkt vorgenommen, kann dies zu Sachschäden führen.

Dometic empfiehlt, die Installation und Wartung dieses Produkts von einem qualifizierten Schiffstechniker oder Elektriker vornehmen zu lassen. Eine unsachgemäße Installation kann zu Sachschäden, Verletzungen oder zum Tod führen. DOMETIC ÜBERNIMMT KEINERLEI VERANTWORTUNG ODER HAFTUNG FÜR SACHSCHÄDEN SOWIE VERLETZUNGEN ODER DEN TOD VON PERSONEN INFOLGE EINER UNSACHGEMÄSSEN INSTALLATION, WARTUNG ODER NUTZUNG DIESES PRODUKTS.



### Achtung! Gefahr von Wassereintrüben

Wenn die Toilette über IRGENDWELCHE Borddurchlässe angeschlossen ist, müssen in alle Rohrleitungen, die mit Borddurchlässen verbunden sind, Seeventile eingebaut werden. Die Seeventile MÜSSEN für alle Benutzer der Toilette leicht zugänglich sein, oder es müssen leicht zugängliche Zweitventile mit entsprechenden Verbindungsschläuchen installiert werden. Bei allen Ventilen muss es sich um seewasserfeste Ventile mit voller Bohrung handeln. Schieberventile mit Schraubverschluss werden nicht empfohlen. Andernfalls kann es zu Wassereintrüben kommen, wobei die Gefahr von Unfällen mit Todesfolge oder Sachschäden besteht.



**Achtung! Gefahr von Wassereinbrüchen**

Wenn die Toilette über IRGENDWELCHE Borddurchlässe angeschlossen ist, müssen ALLE Schläuche seefest und für Sanitäranlagen geeignet und an ALLEN Anschlüssen (z. B. am Seeventil, am Entlüftungsbogen und an der Toilette) mit zwei Edelstahlschellen mit Schnecken- gewinde befestigt sein. Die Verbindungen MÜSSEN regelmäßig auf ihre Unversehrtheit überprüft werden. Andernfalls kann es zu Wassereinbrüchen kommen, wobei die Gefahr von Unfällen mit Todesfolge oder Sachschäden besteht.

**Achtung! Gefahr von Wassereinbrüchen**

Wenn sich der Rand der Toilette JEMALS weniger als 20 cm (8 in) oberhalb der höchstmöglichen Wasserlinie befindet (bei Krängung, Beladung oder Trimmen) und über IRGENDWELCHE Borddurchlässe angeschlossen ist, MÜSSEN in die Einlass\*- oder Auslassleitung ordnungsgemäß angebrachte Entlüftungsbögen installiert werden, um einen Rückfluss des Seewassers in das Boot zu verhindern. Entlüftungsbögen müssen mit integrierten Rücklaufventilen versehen werden, welches Luft in die Leitung lässt, um den Wasserrückfluss zu verhindern. Andernfalls kann es zu Wassereinbrüchen kommen, wobei die Gefahr von Unfällen mit Todesfolge oder Sachschäden besteht.



*\* Wenn eine Verbindung zum Seewasser besteht.*

**Achtung! Gefahr von Wassereinbrüchen**

Wenn JEMALS Seewasser zum Spülen der Toilette verwendet wird, DARF KEINE Seewasserpumpe installiert werden, die durch einen automatischen, bei Bedarf aktivierten Schalter gesteuert wird. Im Fall eines Lecks des an Bord befindlichen Wasserventils oder einer Leitungsverbindung würde die automatisch gesteuerte Pumpe starten und könnte das Boot überfluten. Andernfalls besteht die Gefahr von Unfällen mit Todesfolge oder Sachschäden.

**Achtung! Gefahr von Wassereinbrüchen**

Schließen Sie keine Toiletten mit Seewasserspülung (Modelle 7160, 7260) an Wassersysteme mit Außenborddruck an. Andernfalls kann es zu Wassereinbrüchen kommen, wobei die Gefahr von Unfällen mit Todesfolge oder Sachschäden besteht.

**Achtung!**

Schließen Sie keine Toiletten mit Seewasserspülung (Modelle 7160, 7180) an Trinkwassersysteme an. Andernfalls kann der Trinkwasservorrat kontaminiert werden.

**Achtung! Gefahr von Wassereinbrüchen**

Stellen Sie vor den Arbeiten an diesem Produkt sicher, dass die Stromversorgung der Toilette abgeschaltet ist und die Seeventile in der Stellung GESCHLOSSEN bzw. AUS stehen. Andernfalls kann es zu Wassereinbrüchen kommen, wobei die Gefahr von Unfällen mit Todesfolge oder Sachschäden besteht.

**Achtung! Kurzschluss- und Brandgefahr**

Verwenden Sie immer eine Sicherung, einen Schutzschalter und Leitungen der vorgeschriebenen Größe. Andernfalls besteht die Gefahr von Unfällen mit Todesfolge oder Sachschäden.

**Achtung!**

Das Überfüllen des Schmutzwassertanks kann gravierende Schäden an der Sanitäranlage nach sich ziehen, wie z. B. einen Bruch des Tanks, wodurch dessen Inhalt in die Bilge fließen könnte. Um diese Möglichkeit auszuschließen, empfiehlt Dometic die Verwendung eines Absperrrelais für den Zustand „Tank voll“, dessen Signal von einer Tanküberwachung DTM01C von Dometic oder einer vierstufigen Tanküberwachung DTM04 erzeugt wird.

**Achtung!**

Die direkte Verklappung von Abwässern ist in manchen Jurisdiktionen untersagt. Bitte vergewissern Sie sich beim Betrieb einer Sanitäranlage mit Bordauslass, dass Sie alle örtlich geltenden Gesetze einhalten.

### 3 Systembauteile

#### Inhalte des Kartons (Abb. 1)

Ref.	Beschreibung
A	Zerhackertoilette
B1	Spülschalter DFS-2F (Standard-Toiletten mit Frischwasserspülung)
B2	Spülschalter DFS-2F (Standard-Toiletten mit Seewasserspülung)
C	Entlüftungsverschraubung, 38 mm/1,5 in
D	Montagesatz für die Fußbodenbefestigung
E	Wasserzuleitungsschlauch, Satz
NS	Teilleiste, Montage und Betriebsanleitung, Schnellstartanleitung

### 4 Spezifikationen

#### 4.1 Abmessungen (Abb. 3)

##### Toilettenmodelle 7120, 7160 (Standard-Schüssel)

Ref.	Abmessungen
A	375 mm / 14,75 in
B	381 mm / 15 in
C	483 mm / 19 in
D	349 mm / 13,75 in – Sitzhöhe
E	349 mm / 13,75 in
F	254 mm / 10 in
G	730 mm / 28,75 in – bei geöffnetem Deckel

#### Bauteile der Toilette (Abb. 2, Seite 2)

Ref.	Beschreibung
1	Rückschlagventil Randspülung (Toilette mit Frischwasserspülung) oder Adapter (Seewasser-Modell)
2	Wasserzuleitungsschlauch
3	Zerhackerpumpe (unter Kunststoffabdeckung)
4	Elektrisches Wasserventil
5	Anbringungsort für Aufkleber mit Produkt-ID
6	Quetschverschraubung aus rostfreiem Stahl
7	Abflussanschluss

Weitere Informationen finden Sie in der vollständigen Stückliste (separat verpackt).

##### Toilettenmodelle 7220, 7260 (Kompakt-Schüssel für den Bootseinbau)

Ref.	Abmessungen
A	337 mm / 13,25 in
B	368 mm / 14,5 in
C	476 mm / 18,75 in
D	311 mm / 12,25 in – Sitzhöhe
E	349 mm / 13,75 in
F	254 mm / 10 in
G	667 mm / 26,25 in – bei geöffnetem Deckel

Alle Abmessungen können variieren (um +/-10 mm / 0,375 in).



**Spülschalter-Panel von Dometic** (Abb. **4**)

Ref.	Abmessungen
A	83 mm / 3,25 in
B	41 mm / 1,625 in

**4.2 Material**

Toilette: Glaskeramik

Toilettensockel: Polypropylen

Spülschalter-Panel von Dometic: Polystyren (DFS-1F und DFS-2F) oder pulverbeschichtetes Aluminium (DFST)

**4.3 Mindest-Systemanforderungen**

Elektrik	Stromaufnahme	20 A/12 V GS; 10 A/24 V GS
	Schutzschalter	25 A / 12 V GS; 15 A / 24 V GS
	Verdrahtung	AWG 12 (max. 7,6 m/25 ft Gesamtkabellänge im Stromkreis) Siehe ABYC-Richtlinien für weitere Informationen.
Wasser- versorgung	Passender Versorgungsschlauch, ID	0,5 in NPT – Frischwasserspülung 19 mm/0,75 in ID – Seewasserspülung
	Durchfluss	min. 7,6 l/min/2,0 gal/min – Frischwasserspülung
Abfluss	Innendurchmesser	min. 38 mm/1,5 in oder 25 mm/1 in
	Horizontale Förderdistanz*	max. 12,2 m/40 ft
	Vertikale Förderdistanz*	max. 1,2 m/4 ft

\* Die horizontalen und vertikalen Förderdistanzen sind nicht kumulativ. Stellen Sie einen ausreichenden Durchfluss sicher, falls sich Ihre Montage diesen Grenzwerten nähert.

Änderungen an den Spezifikationen ohne Ankündigung vorbehalten.

## 5 Montage



### Hinweis

Entscheiden Sie, ob die Toilette mit einer Frischwasser- oder einer Seewasser-Versorgung über oder unter der Wasserlinie ausgestattet werden soll. Befolgen Sie anschließend die entsprechenden Montageanweisungen.

### 5.1 Konstruktionen oberhalb der Wasserlinie

#### 5 Toilette mit direktem Bordauslass

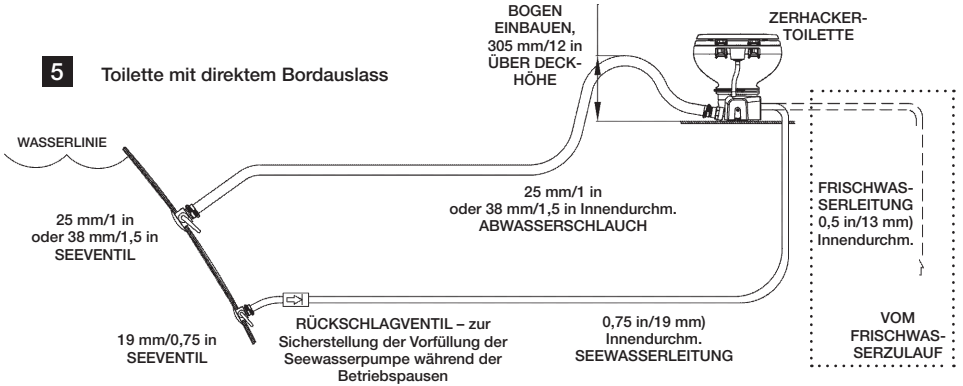

#### 6 Toilette mit Auslass in einen Schmutzwassertank

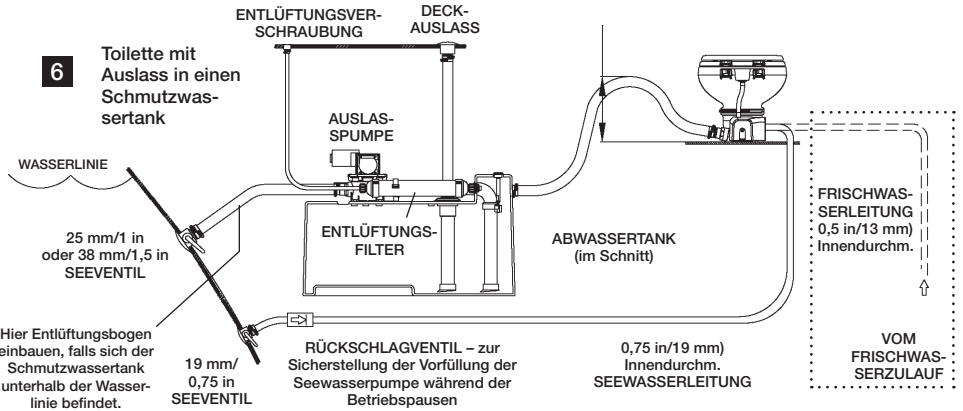

### Achtung! Gefahr von Wassereintrüben

Alle Entlüftungsbogen müssen mindestens 20 cm/8 in oberhalb der bei maximaler Krängung auftretenden Wasserlinie eingebaut werden.

5.2 Konstruktionen unterhalb der Wasserlinie

**7** Toilette mit direktem Bordauslass

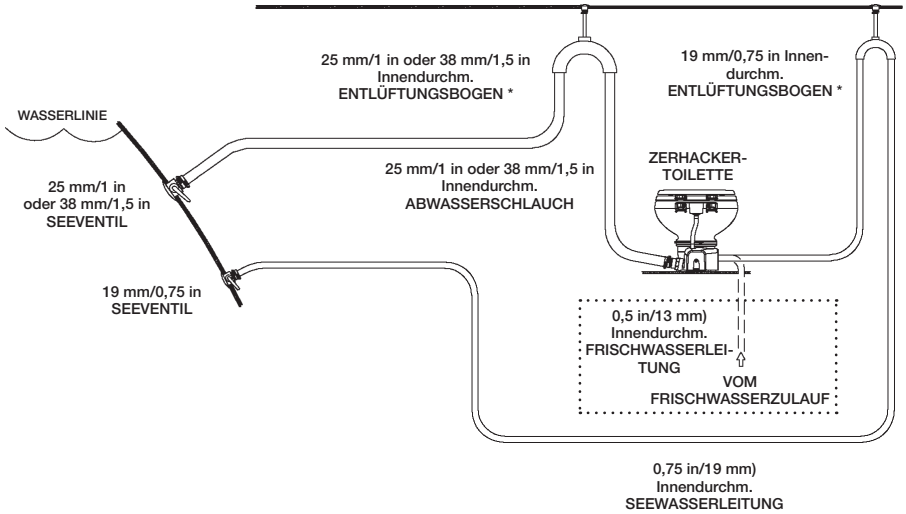

**8** Toilette mit Auslass in einen Schmutzwassertank

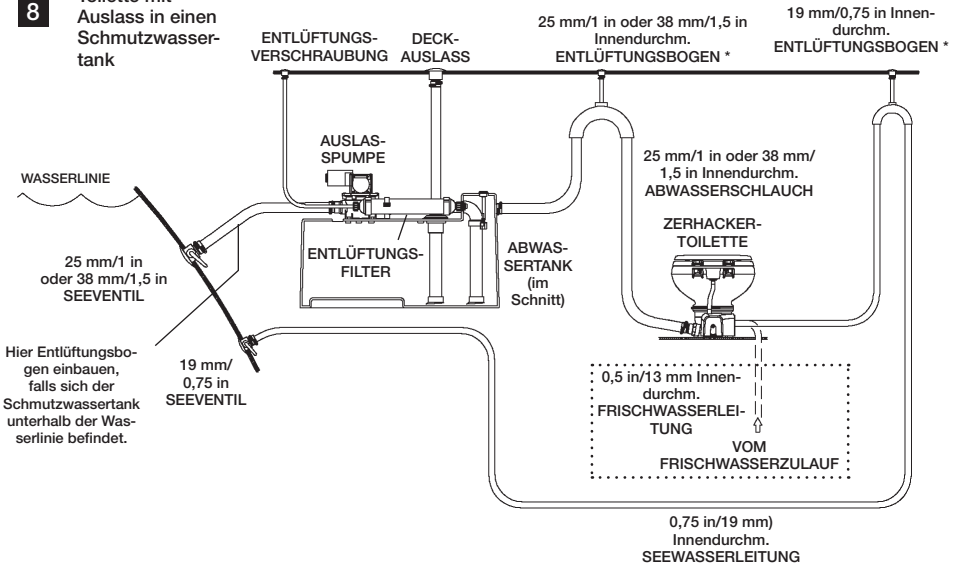

Hier Entlüftungsbo-  
gen einbauen,  
falls sich der  
Schmutzwassertank  
unterhalb der Was-  
serlinie befindet.



**Achtung! Gefahr von Wassereinbrüchen**

Alle Entlüftungsbo- gen müssen mindestens 20 cm/8 in oberhalb der bei maximaler Krängung auftretenden Wasserlinie eingebaut werden.

## 5.3 Anforderungen für die Montage der Einlassleitungen

### Für Modelle mit Seewasserspülung

1. **Seeventil und Einlass-Wasserleitung** (nicht im Lieferumfang der Toilette enthalten):
  - a. Seeventil (ganz zu öffnen), 19 mm/0,75 in und flexibler Schlauch, 19 mm/0,75 in. Befolgen Sie die Montageanleitung des Herstellers des Seeventils.
  - b. Vergewissern Sie sich, dass das Einlass-Seeventil sich zu jeder Zeit (bei voller Krängung) unterhalb der Wasserlinie befindet.
  - c. Vergewissern Sie sich, dass alle Anschlüsse der Einlassschläuche keine scharfen Biegungen oder Durchfluss-Beeinträchtigungen aufweist.
  - d. Verwenden Sie bei jeder Verbindung doppelte Schlauchschellen aus Stahl.
  - e. Stützen Sie den Einlassschlauch alle 0,9 m/3 ft ab, um übermäßige Bewegungen zu verhindern.
  - f. Halten Sie die Länge der Schläuche so kurz wie möglich. Vermeiden Sie Durchhängen und niedrig hängende Abschnitte, die sich negativ auf den Durchfluss auswirken können.
2. **Filtersieb für Wassereinlass** (nicht im Lieferumfang der Toilette enthalten)
  - a. Es wird empfohlen, zwischen Einlass-Seeventil und Toilette mit Meerwasserspülung ein Filtersieb mit einer Mesh-Größe von 100 einzubauen.
3. **Einlass-Rückschlagventil** für Montagen oberhalb der Wasserlinie (nicht im Lieferumfang der Toilette enthalten)
  - a. Es wird empfohlen, die Einlassleitung mit einem Rückschlagventil zu versehen, damit die Meerwasserpumpe zwischen den Spülgängen vorgefüllt bleibt.
  - b. Das Rückschlagventil sollte so dicht wie möglich am Einlass-Seeventil eingebaut werden **( 5 , 6 )**.
4. **Entlüftungsbogen** (nicht im Lieferumfang der Toilette enthalten)
  - a. Falls sich der Rand der Toilette jemals weniger als 20 cm/8 in oberhalb der höchstmöglichen Wasserlinie (unabhängig von Krängung, Trimm und Last) befindet, muss der Einlassschlauch zwischen Einlass-Seeventil und Toilette mit einem Entlüftungsbogen von 19 mm/0,75 in versehen werden **( 7 , 8 )**.
  - b. Der Entlüftungsbogen muss mindestens 20 cm/8 in oberhalb der höchstmöglichen Wasserlinie (unabhängig von Krängung, Trimm und Last) eingebaut werden.



#### Warnung!

Schließen Sie die Einlassleitung einer Toilette mit Meerwasserspülung nicht an ein druckbeaufschlagtes Frischwassersystem an. Dadurch wird die Frischwasserpumpe konstant in Betrieb gehalten, wodurch die Toilettenschüssel überlaufen kann. Dadurch kann das Boot geflutet werden – mit potentiellen Personen- oder Sachschäden.



#### Warnung!

Schließen Sie die Einlassleitung einer Toilette mit Meerwasserspülung nicht an ein bordeigenes Trinkwassersystem an. Dadurch kann das Trinkwassersystem kontaminiert werden. Wird eine Spülung mit Frischwasser gewünscht, erwerben Sie bitte die Toilettenversion mit Frischwasserspülung oder bauen Sie einen separaten Frischwassertank ein, der ausschließlich der Versorgung der Toilette dient.

### Für Modelle mit Frischwasser-Spülung:

1. **Einlass-Wasserleitung** (nicht im Lieferumfang der Toilette enthalten):
  - a. Das Wasserventil der Toilette wird mithilfe einer Verschraubung (0,5 in NPT) und einen Schlauch (13 mm/0,5 in Innendurchmesser) angeschlossen.
2. **Absperrventil in der Einlassleitung** (nicht im Lieferumfang der Toilette enthalten):
  - a. Zur Wartung und Reinigung der Toilette.

## 5.4 Anforderungen für die Montage der Auslassleitungen

### Für Modelle mit Seewasserspülung

1. **Seeventil und Ablassschlauch für Abwasser** (nicht im Lieferumfang enthalten):
  - a. Seeventil (ganz zu öffnen) und flexibler Schlauch (je 25 mm/1 in oder 38 mm/1,5 in) zur Ableitung der Abwässer in den Schmutzwassertank mit Auslasspumpe oder zur direkten Verklappung nach außenbords. Befolgen Sie die Anleitung des Herstellers des Seeventils.
  - b. Vergewissern Sie sich, dass das Seeventil zum Ablassen des Abwassers sich weiter heckseitig und oberhalb des Seeventils für den Wassereinlass befindet.
  - c. Vergewissern Sie sich, dass alle Anschlüsse der Einlassschläuche keine scharfen Biegungen oder Durchfluss-Beeinträchtigungen aufweist.
  - d. Verwenden Sie bei jeder Verbindung doppelte Schlauchschellen aus Stahl.
  - e. Stützen Sie den Schlauch über die gesamte Länge ab, um übermäßige Bewegungen und seitliche Beanspruchungen der Verbindungsstellen zu verhindern.
  - f. Halten Sie die Länge der Schläuche so kurz wie möglich. Vermeiden Sie Durchhängen und niedrig hängende Abschnitte, die sich negativ auf den Durchfluss auswirken können.
2. **Biegungsstück für den Schlauch nahe der Toilette** (nicht im Lieferumfang enthalten):
  - a. Um die Toilettenschüssel mit Wasser gefüllt zu halten: Legen Sie so nahe wie möglich an der Toilettenschüssel einen Bogen von 30 cm/12 in in die Ablassleitung (Abb. **5**, **6**).
3. **Entlüftungsbogen** (nicht im Lieferumfang der Toilette enthalten):
  - a. Bitte entnehmen Sie den Diagrammen **6** und **7 – 8** die empfohlenen Einbauorte für die mit dem System verbundenen Entlüftungsbögen, die sich entweder unterhalb der Wasserlinie oder maximal 20 cm/8 in über der Wasserlinie bei voller Krängung befinden.
  - b. Die Entlüftungsbögen müssen mindestens 20 cm/8 in oberhalb der bei voller Krängung höchstmöglichen Wasserlinie eingebaut werden.

## 5.5 Toilette und Spülschalter einbauen

1. Packen Sie Toilette, Wasserzuleitungsschlauch, Auslassverschraubung und Befestigungsteile sorgfältig aus (Abb. **1**).
2. Platzieren Sie die Toilette am gewünschten Einbauort auf dem Boden. Drehen Sie die Toilette nach Bedarf so, dass das Gehäuse der Zerhackerpumpe (Abb. **2**, **3**) nicht durch Wände beeinträchtigt wird bzw. so, dass sie besser an das geplante Rohrsystem passt. Vergewissern Sie sich, dass ausreichend Platz für die Leitungsanschlüsse und gleichzeitig für den aufgeklappten Deckel bleibt. Markieren Sie den Einbauort der Toilette auf dem Boden.
3. **(Optional)** Falls die Zerhackerpumpe und der Sockel angewinkelt positioniert werden müssen, so dass die Toilettenschüssel nicht im gewünschten Winkel ausgerichtet werden kann, kann die obere Hälfte der Schüssel nachträglich ausgerichtet werden:
  - a. Lösen Sie die Quetschverschraubung (**9**) gerade so weit, dass die untere Kunststoffhalterung heruntergeschoben werden kann und entfernen Sie untere und obere Halterung (**10**).
  - b. Heben Sie die Schüssel an. Vergewissern Sie sich, dass die Nut im schwarzen Gummi-Dichtungsring mit dem kurzen Stift am Toilettensockel fluchtet und mittig zwischen Schüssel und Sockel liegt (**11**). Drehen Sie die Schüssel in die gewünschte Position und senken Sie sie auf den Dichtungsring ab.
  - c. Repositionieren Sie die Kunststoffhalterungen und die Quetschverschraubung zwischen oberer Schüssel und Sockel. Führen Sie die Halterungen vorne an der Toilettenschüssel zusammen

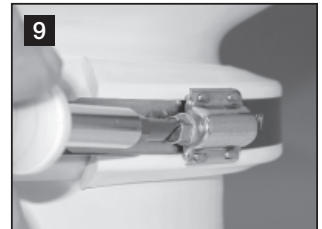

(hinter der Schüssel verbleibt zwischen den Halterungen eine Lücke). Setzen Sie die Schraube der Quetschverschraubung in eine Halterung (nicht in den Spalt zwischen den Halterungen, **9**) ein und ziehen Sie sie auf ein Drehmoment von 65 in-lbs fest.

4. Schließen Sie den Wasserzuleitungsschlauch zwischen Rückschlagventil bzw. Adapter (Abb. **2** 1) und Wasserventil (Modelle mit Frischwasser-Spülung) bzw. Wasserpumpe (Modelle mit Seewasser-Spülung) am Sockel an.
  - a. Längen Sie den Zuleitungsschlauch so ab, dass er nach dem Anschließen nicht verknickt.
  - b. Entfernen Sie die Kunststoffabdeckung (Abb. **2** 3) von der Pumpe.
  - c. Schließen Sie den Schlauch mithilfe einer Schlauchklemme an den geriffelten Anschluss (**12**) von Wasserventil (Modelle mit Frischwasser-Spülung) bzw. Pumpe (Modelle mit Seewasser-Spülung) an.
  - d. Verlegen Sie das lose Ende des Zulassungsschlauchs aufwärts durch den Durchbruch der Kunststoffabdeckung. Lassen Sie die Abdeckung der Zerhackerpumpe ab und passen Sie sie ein.
  - e. Schließen Sie den Wasserzuleitungsschlauch mithilfe einer Schlauchklemme an das Rückschlagventil der Randspülung an (**13**).
5. Planen Sie die Leitungen für Wasserzulauf, Wasserablauf und Strom entsprechend dem korrekten Schema für Ihr Toilettensystem (siehe Seiten 18 – 19). Arbeiten Sie die benötigten Löcher für die Leitungen und die Stromversorgung zu der Toilette aus.
6. Platzieren Sie die Toilette an ihrem endgültigen Einbauort und schrauben Sie sie mithilfe der Sechskant-Befestigungsschrauben und Unterlegscheiben an den Seiten und der Rückseite des Sockels fest (**14**).
7. Ordnen Sie den Spülschalter so an, dass die elektrischen Anschlüsse und Leitungen nicht nass werden können.
8. Verwenden Sie die Schalter-Schablone (separat verpackt), um die Einbauorte der Halterung und des Durchlasses für den Schalter zu markieren. Schneiden Sie den Durchlass aus (**15**).

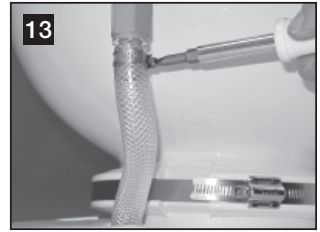
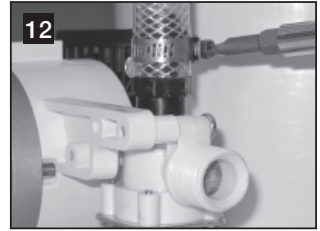

### Hinweis

Bitte beachten Sie das Schaltschema auf der Rückseite der Teileliste Ihrer Toilette.

9. Verlegen Sie BEI ABGESCHALTETER STROMVERSORUNG das Pluskabel (Durchmesser nach ABYC-Norm) vom Schutzschalter bzw. der Sicherung zum Durchlass für den Schalter.\* Verlegen Sie das rote Kabel von der Zerhackerpumpe der Toilette zum Durchlass für den Schalter. Verlegen Sie das Kabel vom Durchlass für den Schalter zum elektrischen Wasserventil unten an der Toilette (Modelle mit Frischwasserspülung). Verbinden Sie die Kabel nach dem Schaltplan mit den korrekten Flachsteckhülsen (**15**, **17**).
10. Befestigen Sie den Spülschalter mithilfe der mitgelieferten

Schrauben an der Wand.

11. Verbinden Sie die Erdungskabel von Zerhackerpumpe und elektrischem Wasserventil (nur Modelle mit Frischwasserspülung) dem Schaltschema entsprechend mit dem Erdungskabel des Bootes. Verlegen Sie an der Toilette etwas mehr Kabel als erforderlich, damit Sie sie für Wartungsarbeiten leicht vom Boden entfernen können.
12. Verlegen Sie die an die entsprechenden Bootssysteme angeschlossenen Zu- und Ablaufleitungen zur Toilette (beachten Sie die Diagramme auf den Seiten 18 – 19).
13. Schließen Sie alle Auslassschläuche mit zwei Schlauchklemmen aus rostfreiem Stahl sicher an. Richten Sie die Schrauben dabei um 180° versetzt aus (16). Versehen Sie die Verschraubungen und die Schläuche mit Silikon-Schmiermittel, um die Schlauchverbindungen einfacher herstellen zu können. Bei Toiletten mit Frischwasserspülung: Schließen Sie den Wasserzulauf mit Verschraubungen mit 0,5 in NPT an (17).
14. Bei Modellen mit Seewasserspülung: Öffnen Sie die Seeventile für Wasserzulauf und -ablauf. Bei Modellen mit Frischwasserspülung: Öffnen Sie den Wasserzulauf. Prüfen Sie alle Verbindungsstellen auf Undichtigkeiten. Schalten Sie die Stromversorgung der Toilette ein, betätigen Sie den Spülschalter und prüfen Sie das System erneut auf Undichtigkeiten. Sollten Lecks auftreten, ziehen Sie die entsprechende Verbindung nach.
15. Bringen Sie die Kunststoffabdeckungen der Montagehalterungen an.

\* Falls das Toilettensystem mit einer Füllstandsüberwachung DTM ausgestattet ist, siehe Abschnitt 5.6.

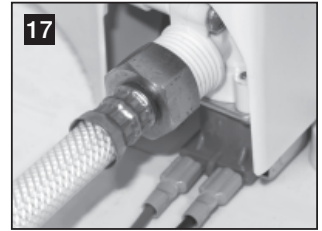
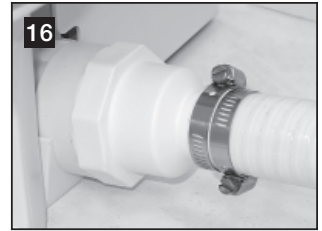

#### Achtung

Betreiben Sie die Toilette nicht bei geöffneter Wasserversorgung. Die internen Bauteile könnten beschädigt werden.

## 5.6 Einbau eines Toilettensystems mit Füllstandsüberwachung und Abschaltrelais

MasterFlush-Toiletten von Dometic arbeiten mit DTM-Überwachungssystemen zur Füllstandsüberwachung von Dometic (separat erhältlich), die die Stromversorgung der Toilette abschalten, sobald der Schmutzwassertank voll ist. Dadurch wird das Überfüllen des Schmutzwassertanks verhindert. Beachten Sie das Schaltschema des Toilettensystems auf der Teileliste.

1. Verlegen Sie das Eingangs-Stromkabel vom „Tank voll“-Relais des DTM-Kontrollpanels zum Einbauort des Spülschalters der Toilette.
2. Gehen Sie gemäß der Installationsanleitung für den Spülschalter vor (beginnend mit **Abschnitt 5.5, Schritt 10**).

## 6 Kundendienst

Es gilt die gesetzliche Gewährleistungsfrist. Sollte das Produkt defekt sein, wenden Sie sich bitte an die Niederlassung des Herstellers in Ihrem Land (Adressen siehe Rückseite der Anleitung) oder an Ihren Fachhändler.

Zur Reparatur- bzw. Gewährleistungsbearbeitung müssen Sie folgende Unterlagen mitschicken:

- eine Kopie der Rechnung mit Kaufdatum,
- einen Reklamationsgrund oder eine Fehlerbeschreibung.



## Sommaire

FR

1	Notes concernant l'utilisation du manuel	25
2	Instructions générales de sécurité.	25 – 27
3	Composants	27
4	Spécifications	27 – 28
5	Installation	29 – 34
6	Service clientèle.	35

## 1 Notes concernant l'utilisation du manuel



### Attention !

Instructions de sécurité : le non-respect de ces instructions peut endommager le matériel et affecter le fonctionnement de l'appareil.



### Remarque

Information supplémentaire sur l'utilisation de l'appareil.

fig. **1 A**, page 2 : ceci se réfère à un élément dans une illustration. Dans cet exemple, l'élément A de la figure 1, à la page 2.

## 2 Instructions générales de sécurité

Le fabricant ne peut être tenu responsable en cas de réclamations suite à des dommages résultant des causes suivantes :

- Assemblage ou connexion incorrects
- Dommages sur l'unité suite à des influences mécaniques, une utilisation incorrecte ou abusive
- Modifications de l'unité sans l'autorisation écrite expresse du fabricant
- Utilisation à des fins autres que celles décrites dans ce manuel d'utilisation

Assurez-vous de suivre toutes les réglementations ou normes s'appliquant à votre installation.

### 2.1 Avertissement – utilisations pour bateaux

Les déclarations suivantes doivent être lues et comprises avant l'installation, l'entretien et/ou l'utilisation de ce produit sur un bateau. Toute modification de ce produit peut entraîner des dommages des biens matériels.

Dometic recommande de faire appel à un technicien ou un électricien qualifié et spécialisé dans les produits pour bateaux pour installer ce produit ou effectuer son entretien. Une installation incorrecte pourrait entraîner des dommages sur l'équipement, des blessures de personnes, voire la mort. DOMETIC DÉCLINE TOUTE RESPONSABILITÉ POUR LES DOMMAGES CAUSÉS À L'ÉQUIPEMENT, OU DES BLESSURES, VOIRE LA MORT DE PERSONNES, QUI POURRAIENT RÉSULTER D'UNE INSTALLATION, D'UNE MAINTENANCE OU D'UN FONCTIONNEMENT INCORRECTS DE CE PRODUIT.



### Attention ! Risque d'inondation

Si les toilettes sont raccordées à des raccords passe-coque, des vannes correctement installées DOIVENT être intégrées à tous les tuyaux raccordés aux raccords passe-coque. Les vannes passe-coque DOIVENT être facilement accessibles à tous les utilisateurs des toilettes ou bien des vannes secondaires doivent être installées sur les flexibles, à des endroits facilement accessibles. Toutes les vannes DOIVENT être des robinets à passage intégral, de qualité marine. Les robinets-vannes à fermeture à vis ne sont pas recommandés. Le non respect de cette consigne peut provoquer une inondation pouvant entraîner des pertes matérielles ou la mort.



**Attention ! Risque d'inondation**

Si les toilettes sont raccordées à TOUT TYPE de raccords passe-coque, TOUS les flexibles doivent être de qualité marine pour sanitaires et doivent être fixés aux raccords QUELS QU'ILS SOIENT (tels ceux du passe-coque, des boucles ventilées ou des toilettes) par deux colliers pour flexibles, en acier inoxydable et à vis sans fin, à chaque raccordement. Il FAUT vérifier régulièrement l'intégrité des raccords. Le non respect de cette consigne peut provoquer une inondation pouvant entraîner des pertes matérielles ou la mort.

**Attention ! Risque d'inondation**

Si le rebord des toilettes se trouve à moins de 20 cm au-dessus de la ligne d'eau la plus haute possible à QUELQUE moment QUE CE SOIT (pendant les phases d'inclinaison, de chargement ou d'orientation des voiles) et que les toilettes sont raccordées à des passe-coque de TOUTE SORTE, des boucles ventilées correctement positionnées DOIVENT être installées dans la tuyauterie d'arrivée\* ou de vidange afin d'éviter la rentrée potentielle d'eau de mer dans le bateau. Les boucles ventilées doivent être équipées d'un clapet de non-retour intégral laissant entrer l'air dans la conduite afin d'éviter le siphonnage. Le non respect de cette consigne peut provoquer une inondation pouvant entraîner des pertes matérielles ou la mort.

*\* en cas de raccordement à l'eau de mer*

**Attention ! Risque d'inondation**

Si les toilettes utilisent de l'eau de mer pour le rinçage à QUELQUE moment QUE CE SOIT, il NE FAUT PAS installer de pompe commandée par un commutateur à fonctionnement automatique. Si la vanne d'eau à bord ou un raccord de tuyauterie se mettait à fuir, la pompe à commande automatique démarrerait et pourrait inonder le bateau. Le non respect de cette consigne peut entraîner des pertes matérielles ou la mort.

**Attention ! Risque d'inondation**

Ne raccordez pas de toilettes avec rinçage à l'eau de mer (modèles 7160, 7260) à un système d'eau sous pression à bord. Le non respect de cette consigne peut provoquer une inondation pouvant entraîner des pertes matérielles ou la mort.

**Attention !**

Ne raccordez pas de toilettes avec rinçage à l'eau de mer (modèles 7160, 7180) à un système d'eau potable à bord. Un non respect pourrait entraîner la contamination de l'alimentation en eau potable.

**Attention ! Risque d'inondation**

Avant de commencer tout travail sur ce produit, assurez-vous que toute l'alimentation électrique de l'unité a été éteinte et que les vannes sont en position FERMÉ ou ARRÊT. Le non respect de cette consigne peut provoquer une inondation pouvant entraîner des pertes matérielles ou la mort.

**Attention ! Risque de décharge électrique ou d'incendie**

Utilisez toujours la taille recommandée pour les fusibles, disjoncteurs et câbles. Le non respect de cette consigne peut provoquer un incendie pouvant entraîner des pertes matérielles ou la mort.

**Attention !**

Un trop-plein du réservoir à matières peut créer de graves dommages au système sanitaire, comme la rupture du réservoir à matières et l'écoulement du contenu du réservoir dans la cale. Afin d'éviter cette possibilité, Dometic recommande d'utiliser un relais d'arrêt réservoir « plein » commandé par le signal généré par un système de surveillance du réservoir en option Dometic DTM01C ou le système de surveillance du réservoir à quatre niveaux DTM04 en option.

**Attention !**

L'évacuation des eaux usées directement par-dessus bord est illégale dans certaines zones maritimes. Veuillez vérifier toutes les réglementations locales avant d'utiliser un système sanitaire d'évacuation par-dessus bord.

### 3 Composants

#### Contenu du carton (fig. 1)

Réf.	Description
A	WC dilacérateur
B1	Bouton de chasse d'eau DFS-2F (standard - toilettes à rinçage à l'eau douce)
B2	Bouton de chasse d'eau DFS-1F (standard - toilettes à rinçage à l'eau de mer)
C	Raccord d'évacuation 1,5 in. (38 mm)
D	Kit de montage au sol
E	Kit de flexibles d'alimentation en eau
NS	Liste des pièces, instructions d'installation et d'utilisation, guide de démarrage rapide

### 4 Spécifications

#### 4.1 Dimensions (fig. 3)

##### Modèles de toilettes 7120, 7160 (cuvette standard)

Réf.	Dimension
A	14,75 in. / 375 mm
B	15 in. / 381 mm
C	19 in. / 483 mm
D	13,75 in. / 349 mm - hauteur du siège
E	13,75 in. / 349 mm
F	10 in. / 254 mm
G	28,75 in. / 730 mm - lunette du siège ouverte

#### Composants des toilettes (fig. 2)

Réf.	Description
1	Clapet de non-retour du rinçage pour le bord (toilettes à eau douce) ou adaptateur (modèle pour eau de mer)
2	Flexible de l'alimentation en eau
3	Pompe broyeuse (sous cache plastique)
4	Vanne d'eau motorisée
5	Emplacement de la plaque signalétique
6	Bande de compression en acier inoxydable
7	Raccord de vidange

Reportez-vous à la liste complète des pièces (emballée séparément) pour obtenir des informations complémentaires.

##### Modèles de toilettes 7220, 7260 (cuvette compacte pour bateau)

Réf.	Dimension
A	13,25 in. / 337 mm
B	14,5 in. / 368 mm
C	18,75 in. / 476 mm
D	12,25 in. / 311 mm - hauteur du siège
E	13,75 in. / 349 mm
F	10 in. / 254 mm
G	26,25 in. / 667 mm - lunette du siège ouverte

Toutes les dimensions peuvent varier de 0,375 in. (10 mm)

## Panneau du bouton de chasse d'eau Dometic (fig. 4)

Réf.	Dimension
A	3.25 in. / 83 mm
B	1.625 in. / 41 mm

### 4.2 Matériaux

Toilettes : céramique vitreuse

Socle des toilettes : polypropylène

Panneau du bouton de chasse d'eau Dometic : polystyrène (DFS-1F ou DFS-2F) ; ou aluminium peint époxy (DFST)

### 4.3 Exigences minimales du système

Intensité	Puissance électrique absorbée	20 ampères à 12 V DC; 10 ampères à 24 V DC
	Disjoncteur	25 ampères à 12 V DC; 15 ampères à 24 V DC
	Câblage	12 ga. (circuit total jusqu'à 25 ft./7,6 m) Consultez les directives ABYC pour de plus amples informations.
Raccord d'alimentation	d'alimentation en eau ID flexible d'alimentation	0,5 in. NPT – toilettes avec rinçage à l'eau douce 0,75 in./19 mm ID – toilettes avec rinçage à l'eau de mer
	Débit	2,0 gpm/7,6 lpm minimum – rinçage à l'eau douce
Évacuation	Diamètre interne	1,5 in./38 mm ou 1 in./25 mm
	Pose horizontale*	40 ft./12,2 m maximum
	Pose verticale*	4 ft./1,2 m maximum

\* Les distances de pose horizontale et verticale ne sont pas cumulatives. Vérifiez que le flux d'évacuation est adapté si l'installation se rapproche de l'une de ces limites.

Les spécifications peuvent être modifiées sans avis préalable.

## 5 Installation



### Remarque

Déterminez si l'alimentation en eau des toilettes se fera avec de l'eau douce ou de l'eau de mer, au-dessus ou en dessous de la ligne d'eau du bateau, puis suivez les instructions adaptées pour l'installation.

### 5.1 Configurations des systèmes au-dessus de la ligne d'eau

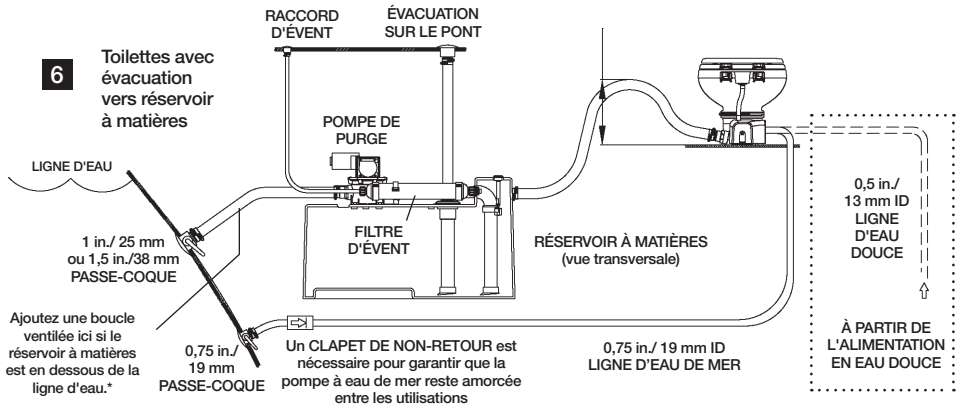
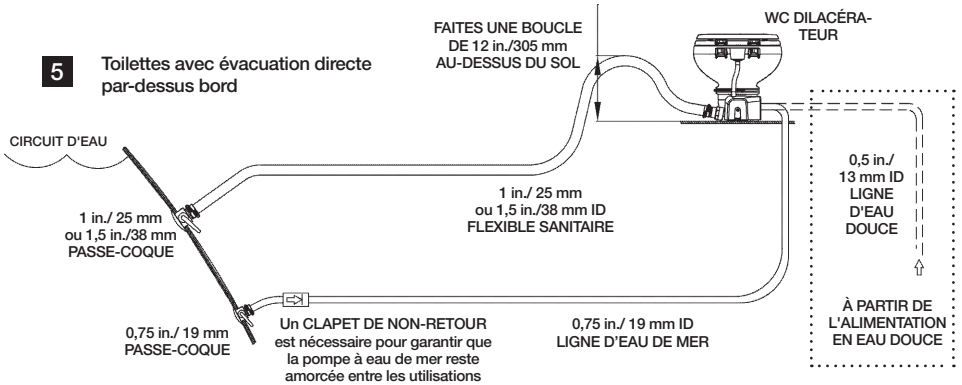

### \* Attention ! Risque d'inondation

Toutes les boucles ventilées doivent être installées à un minimum de 8 in./20 cm au-dessus de la ligne d'eau en inclinaison complète.

5.2 Configurations des systèmes au-dessous de la ligne d'eau

**7** Toilettes avec évacuation directe par-dessus bord

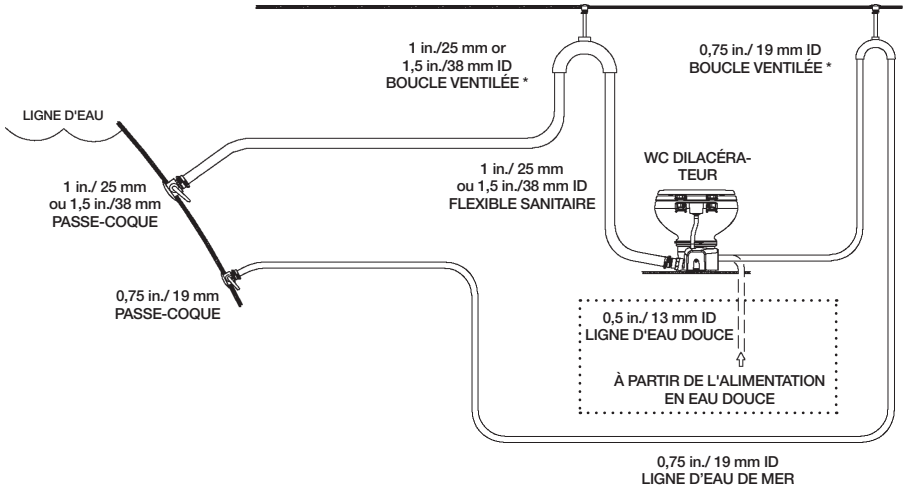

**8** Toilettes avec évacuation vers réservoir à matières

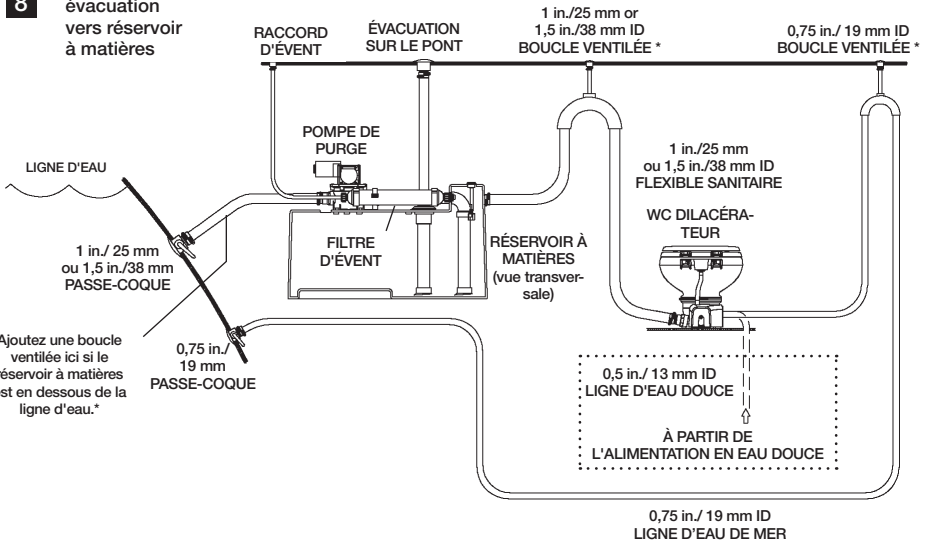

**Attention ! Risque d'inondation**

Toutes les boucles ventilées doivent être installées à un minimum de 8 in./20 cm au-dessus de la ligne d'eau en inclinaison complète.

### 5.3 Exigences minimales pour la tuyauterie d'arrivée d'eau

#### Pour les modèles avec rinçage à l'eau de mer :

1. **Passe-coque et conduite d'arrivée d'eau** (non fournis avec les toilettes) :
  - a. Passe-coque à débit intégral 3/4 in. (19 mm) et flexible ID 3/4 in. (19 mm). Suivez les instructions d'installation du fabricant des passe-coque.
  - b. Assurez-vous que le passe-coque d'arrivée d'eau se trouve toujours sous la ligne d'eau de mer, durant toutes les situations d'inclinaison complète.
  - c. Assurez-vous qu'aucun raccordement des flexibles d'arrivée d'eau n'est plié ou étranglé.
  - d. Utilisez deux colliers en acier inoxydable pour flexibles à chaque raccordement.
  - e. Installez un support pour flexible tous les 3 ft. (0,9 m) tout le long du flexible, afin d'éviter que celui-ci ne bouge.
  - f. Les conduites doivent être aussi courtes que possible. Évitez que les tuyaux ne soient affaissés ou placés trop bas, cela pourrait affecter le débit.
2. **Crépine d'arrivée d'eau** (non fournie avec les toilettes)
  - a. Une crépine de maillage 100 est recommandée entre le passe-coque d'arrivée d'eau et les toilettes avec rinçage à l'eau de mer.
3. **Clapet anti-retour d'arrivée d'eau** pour les installations au-dessus de la ligne d'eau (non fourni avec les toilettes) :
  - a. Il est recommandé d'installer un clapet anti-retour dans la conduite d'arrivée d'eau afin de garantir que la pompe à eau de mer des toilettes reste amorcée entre les rinçages.
  - b. Le clapet anti-retour doit être placé aussi près que possible du passe-coque d'arrivée d'eau ( 5, 6 ).
4. **Boucle ventilée** (non fournie avec les toilettes) :
  - a. Si le rebord des toilettes se trouve toujours à moins de 20 cm au-dessus de la ligne d'eau la plus haute possible pendant les phases d'inclinaison, de chargement ou d'orientation des voiles, une boucle ventilée de 3/4 in. (19 mm) être installée dans le tuyau d'arrivée entre le passe-coque d'arrivée d'eau et les toilettes ( 7, 8 ).
  - b. La boucle ventilée doit être placée à un minimum de 8 in. (20 cm) au-dessus de la ligne d'eau la plus haute possible pendant les phases d'inclinaison, de chargement ou d'orientation des voiles.



#### Avertissement !

Ne raccordez pas la conduite d'arrivée d'eau des toilettes avec rinçage à l'eau de mer à un système d'eau douce pressurisée. Cela entraînerait le fonctionnement continu de la pompe d'eau douce, ce qui pourrait faire déborder la cuvette des toilettes, inonder le bateau et provoquer éventuellement des dommages matériels, voire la mort.



#### Avertissement !

Ne raccordez en aucun cas la conduite d'arrivée d'eau des toilettes avec rinçage à l'eau de mer à un système d'eau potable à bord. Cela pourrait contaminer le système d'eau potable. Si vous souhaitez utiliser de l'eau douce, acheter la version des toilettes avec rinçage à l'eau douce, ou ajoutez un réservoir d'eau douce séparé fournissant de l'eau uniquement aux toilettes.

#### Pour les modèles avec rinçage à l'eau douce :

1. **Conduite d'arrivée d'eau** (non fournie avec les toilettes) :
  - a. Flexible ID 0,5 in. (13 mm) avec raccord 1/2 in. NPT connecté à la vanne d'eau des toilettes.
2. **Soupape d'arrêt dans la conduite d'arrivée d'eau** (non fournie avec les toilettes) :
  - a. Pour le nettoyage et la maintenance des toilettes.

## 5.4 Exigences minimales pour la tuyauterie de sortie d'eau

### Pour les modèles avec rinçage à l'eau de mer :

1. **Passer-coque et flexible sanitaire de sortie** (non fournis) :
  - a. Passer-coque à débit intégral 1 in. (25 mm) ou 1,5 in. (38 mm) et flexible pour acheminer les effluents vers un réservoir à matières avec pompe d'évacuation, ou les acheminer directement par-dessus bord. Suivez les instructions du fabricant des passer-coque.
  - b. Assurez-vous que le passer-coque d'évacuation des effluents se trouve à la fois à l'arrière et plus haut que le passer-coque d'arrivée d'eau.
  - c. La tuyauterie d'évacuation ne doit pas être pliée ni présenter d'étranglements.
  - d. Utilisez deux colliers en acier inoxydable pour flexibles à chaque raccordement.
  - e. Installez des supports tout le long du flexible afin d'éviter qu'il ne bouge et d'éviter les charges sur les raccords.
  - f. Les conduites doivent être aussi courtes que possible. Évitez que les tuyaux ne soient affaissés ou placés trop bas, cela pourrait affecter le débit.
2. **Boucle du flexible d'évacuation près des toilettes** (non fournie avec les toilettes) :
  - a. Pour retenir l'eau dans la cuvette des toilettes, réalisez une boucle d'une hauteur de 12 in. (30 cm) dans la conduite d'évacuation, aussi près des toilettes que possible (figs. **5**, **6**).
3. **Boucle ventilée** (non fournie avec les toilettes) :
  - a. Reportez-vous aux figures indiquant la configuration du système des toilettes **6** et **7 - 8** pour les emplacements recommandés des boucles d'évacuation ventilées raccordées aux composants du système se trouvant sous la ligne d'eau ou pouvant se trouver à moins de 8 in. (20 cm) au-dessus de la ligne d'eau la plus haute possible pendant l'inclinaison complète.
  - b. Les boucles ventilées doivent être placées à un minimum de 8 in. (20 cm) au-dessus de la ligne d'eau la plus haute possible pendant l'inclinaison complète.

## 5.5 Installation des toilettes et du bouton de la chasse d'eau

1. Déballez soigneusement les toilettes, le flexible d'alimentation en eau, les raccords d'évacuation et le matériel (fig. **1**).
2. Placez les toilettes à l'endroit souhaité sur le sol. Si nécessaire, tournez les toilettes de telle sorte que le logement de la pompe broyeuse (fig. **2** 3) ne rencontre pas de parois, ou soit mieux adapté à la configuration souhaitée pour la tuyauterie. Assurez-vous que la distance correspondante est disponible pour le raccordement de la tuyauterie ainsi que pour le siège et le couvercle en position relevée. Faites un marquage au sol à l'endroit d'installation des toilettes.
3. **(En option)** Si la pompe broyeuse et la base doivent être positionnée dans un coin, de telle sorte que la cuvette des toilettes n'est pas orientée dans la bonne direction, il est possible de tourner la partie supérieure de la cuvette dans la position correcte :
  - a. desserrez la bande de compression (**9**) juste assez pour la faire glisser par-dessus le collier inférieur en plastique et retirez les colliers en plastique supérieur et inférieur (**10**).
  - b. Soulevez la cuvette. Assurez-vous que le cran de la garniture en caoutchouc noir se trouve autour de la goupille sur le socle des toilettes et reste centré entre la cuvette et le socle (**11**). Faites tourner la cuvette dans la position souhaitée, puis posez-la sur la garniture.

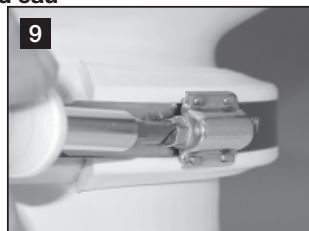



- c. Remplacez les colliers en plastique et la bande de compression entre la partie supérieure de la cuvette et le socle. Rejoignez les colliers à l'avant de la cuvette des toilettes (les colliers resteront espacés derrière la cuvette). Après avoir placé la vis de la bande de compression sur un collier (pas dans l'espace entre les colliers) ( **9** ), serrez la bande de compression à 65 in.-lbs.
4. Raccordez le flexible d'alimentation en eau entre le clapet de non-retour ou l'adaptateur (fig. **2** 1) et la vanne d'arrivée d'eau (modèle avec rinçage à l'eau douce) ou la pompe à eau (modèle avec rinçage à l'eau de mer) sur le socle.
  - a. Coupez le flexible d'alimentation à une longueur telle qu'il ne se pliera pas lorsqu'il sera raccordé.
  - b. Retirez le cache en plastique (fig. **2** 3) de la pompe.
  - c. Avec un collier pour flexible, raccordez le flexible au raccord cannelé de la vanne d'arrivée d'eau (modèle pour eau douce) ou de la pompe (modèle pour eau de mer) ( **12** ).
  - d. Faites passer l'extrémité libre du flexible d'alimentation à travers le trou du cache en plastique. Abaissez et fixez le cache à la pompe broyeuse.
  - e. Avec un collier pour flexible, raccordez le flexible d'arrivée d'eau au clapet de non-retour du rinçage pour le bord ( **13** ).
5. Planifiez le schéma électrique, l'alimentation en eau et la tuyauterie d'évacuation en fonction de la configuration adaptée du système des toilettes (voir pages 29 – 30). Prévoyez des trous d'accès pour la tuyauterie et l'alimentation électrique des toilettes.
6. Placez les toilettes à l'emplacement final et fixez-le au sol avec des dispositifs de fixation et rondelles à tête hexagonale sur les côtés et à l'arrière du socle ( **14** ).
7. Planifiez l'emplacement du bouton de rinçage de telle sorte que les raccordements électriques et les câbles ne puissent être mouillés.
8. Utilisez le gabarit du bouton (emballé séparément) pour marquer l'emplacement des dispositifs de fixation et le trou d'accès du bouton. Découpez le trou d'accès ( **15** ).

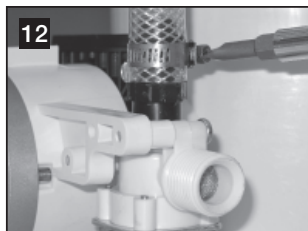

**i** **Remarque**  
Reportez-vous au schéma de connexion au verso de la liste des pièces des toilettes.

9. ALORS QUE L'ALIMENTATION ÉLECTRIQUE EST ÉTEINTE, faites passer le câble de cuivre positif (calibre selon normes ABYC) du disjoncteur ou du fusible au trou d'accès du bouton.\* Posez le câble rouge de la pompe broyeuse des toilettes au trou d'accès du bouton. Faites passer le câble du trou d'accès du bouton à la vanne d'eau motorisée en bas des toilettes (modèle pour eau douce). Raccordez les câbles selon le schéma, avec des connecteurs appropriés ( **15**, **17** ).
10. Fixez le bouton de chasse d'eau à la paroi avec les vis fournies.

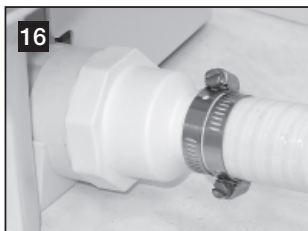

11. Raccordez les câbles de mise à la terre de la pompe broyeuse et de la vanne d'eau motorisée (modèles à eau douce uniquement) au câblage de mise à la terre du bateau conformément au schéma de connexion. Installez un câble supplémentaire au niveau des toilettes afin de les retirer facilement du sol pour la maintenance.
12. Raccordez la tuyauterie d'alimentation en eau et d'évacuation du bateau vers les toilettes (reportez-vous aux figures indiquant la configuration du système des toilettes, pages 29 – 30).
13. Raccordez et fixez tous les flexibles d'évacuation avec deux colliers en acier inoxydable pour flexibles, en positionnant les vis à 180° l'une par rapport à l'autre ( **16** ). Lubrifiez les raccords et les flexibles avec de la graisse au silicone pour rendre le raccordement des flexibles plus facile. Pour les toilettes à eau douce, raccordez l'arrivée d'eau à un raccord 0,5 in. NPT ( **17** ).
- 14.. Pour le modèle avec rinçage à eau de mer, ouvrez l'alimentation en eau et les passe-coque d'évacuation. Pour le modèle à eau douce, ouvrez l'alimentation en eau. Vérifiez qu'il n'y a aucune fuite d'eau au niveau des raccords. Allumez l'alimentation électrique des toilettes, appuyez sur le bouton « Rinçage » et vérifiez qu'il n'y a aucune fuite. Si une fuite apparaît, serrez le raccord.
15. Fixez les caches en plastique aux dispositifs de fixation pour montage au sol.

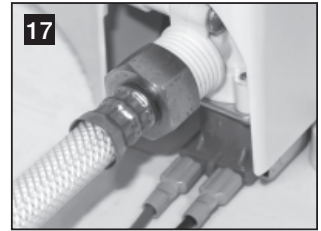

\* Si le système des toilettes comprend un système de surveillance du réservoir de la série DTM, reportez-vous à la section 5.6.



#### Attention

N'utilisez pas les toilettes si l'alimentation en eau n'est pas ouverte. Cela risquerait d'endommager des composants internes.

## 5.6 Installation d'un système de toilettes avec système de surveillance du réservoir et relais d'arrêt

Les toilettes Dometic MasterFlush fonctionnent avec des systèmes de surveillance du réservoir Dometic DTM (disponibles séparément) afin d'éteindre l'alimentation électrique des toilettes lorsque le réservoir à matières est plein. Cela évite le débordement du réservoir à matières. Reportez-vous au schéma de câblage du système des toilettes donné sur la liste des pièces.

1. Faites passer le câble de puissance d'entrée du relais « réservoir plein » du panneau DTM à l'emplacement du bouton de rinçage des toilettes.
2. Suivez les instructions d'installation du bouton de la chasse d'eau commençant à la **Section 5.5, étape 10**.

## 6 Service clientèle

Le délai légal de garantie s'applique. Si le produit s'avérait défectueux, veuillez vous adresser à la filiale du fabricant située dans votre pays (voir adresses au verso du présent manuel) ou à votre revendeur spécialisé.

Veillez y joindre les documents suivants pour la gestion des réparations et de la garantie :

- une copie de la facture avec la date d'achat,
- le motif de la réclamation ou une description du dysfonctionnement.

## Tabla de contenido

ES

1	Notas sobre el uso de estas instrucciones . . . . .	36
2	Indicaciones generales de seguridad . . . . .	36 - 38
3	Componentes . . . . .	38
4	Especificaciones . . . . .	38 - 39
5	Instalación . . . . .	40 - 46
6	Servicio de atención al cliente . . . . .	47

## 1 Notas sobre el uso de estas instrucciones



### ¡Precaución!

Indicación de seguridad: Si no se tiene en cuenta esta indicación podrían producirse daños materiales y afectarse el funcionamiento del dispositivo



### Nota

Información suplementaria para el uso del dispositivo.

**Fig. 1 A, página 2** : se trata de una referencia a un elemento de una ilustración. En este ejemplo se trata del artículo A en la figura 1 de la página 2

## 2 Indicaciones generales de seguridad

El fabricante no será responsable de reclamos por daños resultantes a partir de lo siguiente:

- Montaje o conexión incorrectos
- Daños en el dispositivo a causa de influencias mecánicas o uso incorrecto o inadecuado
- Modificaciones en la unidad sin consentimiento expreso por escrito del fabricante
- Uso para fines diferentes a los descritos en las instrucciones de uso

Cumpla todas las normas y estándares que conciernan a su instalación.

### 2.1 Advertencias: aplicaciones marinas

Antes de instalar, realizar tareas de mantenimiento y servicio o utilizar este producto en una embarcación se deben haber leído y comprendido los siguientes enunciados. Cualquier modificación de este producto podría ocasionar daños a la propiedad.

Dometic recomienda que la instalación o mantenimiento de este producto sean realizados por un técnico o electricista cualificado en productos marinos. Un montaje inadecuado podría resultar en daños al equipo, lesiones personales o muerte. DOMETIC DECLINA CUALQUIER RESPONSABILIDAD U OBLIGACIÓN POR DAÑOS AL EQUIPO O POR LESIONES PERSONALES O MUERTE QUE PUDIERAN PRODUCIRSE A CAUSA DE UN MONTAJE, MANTENIMIENTO O USO INDEBIDOS DE ESTE PRODUCTO.



### ¡Precaución! Peligro de inundación

Si el inodoro está conectado a CUALQUIER accesorio que atraviese el casco, se deberán instalar correctamente válvulas de mar en todas las tuberías conectadas a accesorios que atraviesen el casco. Las válvulas de mar DEBEN estar fácilmente accesibles para todos los usuarios del inodoro o las válvulas secundarias deben estar integradas en mangueras fácilmente accesibles. Todas las válvulas deben ser de perforación integral y calidad marina. No se recomienda el uso de válvulas de compuerta atornillables. De lo contrario podría producirse una inundación con su consecuente pérdida de la propiedad o de la vida.



**¡Precaución! Peligro de inundación**

Si el inodoro está conectado a ALGÚN accesorio que atraviese el casco, TODAS las mangueras flexibles deberán ser de calidad marina y deben estar aseguradas a ALGÚN accesorio (por ejemplo en la toma de mar, bucle con venteo o inodoro) con dos abrazaderas de acero inoxidable helicoidales en cada empalme. Se deben revisar regularmente los empalmes para ver si están en perfecto estado. De lo contrario podría producirse una inundación con su consecuente pérdida de la propiedad o de la vida.

**¡Precaución! Peligro de inundación**

Si en algún momento el reborde del inodoro queda a menos de 20 cm por encima de la línea de flotación más alta posible (en condiciones de escora, carga o compensación) y está conectada a ALGÚN accesorio que atraviese el casco, se DEBERÁN instalar bucles con venteo correctamente colocados en las tuberías de entrada\* o de descarga para evitar que se produzca un contrasifonaje del agua del mar en la embarcación. Los bucles con venteo se deben equipar con válvula de control integral que permita la entrada de aire en la tubería para evitar que se produzca sifonaje. De lo contrario podría producirse una inundación con su consecuente pérdida de la propiedad o de la vida.



*\* si se conecta a agua de mar*

**¡Precaución! Peligro de inundación**

NO SE DEBE instalar una bomba de agua de mar controlada por un interruptor de demanda de funcionamiento automático, si en ALGÚN momento el inodoro utiliza agua de mar para la descarga. Si la válvula de agua de a bordo o algún empalme de tubería presentaran alguna fuga, la bomba automática se pondría en funcionamiento y se podría inundar la embarcación. En caso de no cumplirse, se podría producir pérdida de la propiedad o de la vida.

**¡Precaución! Peligro de inundación**

No conecte un inodoro de descarga de agua de mar (modelos 7160, 7260) a un sistema de agua presurizada de a bordo. De lo contrario podría producirse una inundación con su consecuente pérdida de la propiedad o de la vida.

**¡Precaución!**

No conecte un inodoro de descarga de agua de mar (modelos 7160, 7180) a un sistema de agua potable de a bordo. De lo contrario, se podría contaminar el suministro de agua potable.

**¡Precaución! Peligro de inundación**

Antes de comenzar a trabajar en este producto, asegúrese de haber desconectado todo el suministro eléctrico al sistema de inodoro y de que las válvulas de mar estén en la posición CLOSED u OFF. De lo contrario podría producirse una inundación con su consecuente pérdida de la propiedad o de la vida.

**¡Precaución! Peligro de electrocución o incendio**

Utilice siempre el fusible, disyuntor y tamaño de cable recomendados. De lo contrario podría producirse un incendio con la consecuente pérdida de la propiedad o de la vida.

**¡Precaución!**

Llenar en exceso el depósito de retención puede ocasionar graves problemas en el sistema sanitario, como por ejemplo perforaciones en el depósito de retención y fuga de los contenidos del depósito en la sentina. Para evitarlo, Dometic recomienda utilizar un relé de parada de depósito lleno disparado por la señal "full" generada por un monitor de depósito DTM01C de Dometic opcional o bien un sistema de control de depósito DTM04 de cuatro niveles.

**¡Precaución!**

En algunas zonas está prohibido descargar aguas residuales directamente al mar. Consulte las leyes locales antes de descargar al mar el sistema sanitario.

### 3 Componentes

#### Contenido de la caja de cartón (fig. 1)

Ref.	Descripción
A	Inodoro triturador
B1	Pulsador de cisterna DFS-2F (estándar: inodoro con descarga de agua dulce)
B2	Pulsador de cisterna DFS-1F (estándar: inodoro con descarga de agua de mar)
C	Conector de descarga de 38 mm
D	Kit de hardware de montaje en suelo
E	Kit de manguera de suministro de agua
NS	Lista de piezas, instrucciones de montaje y uso, guía de inicio rápida

### 4 Especificaciones

#### 4.1 Medidas (fig. 3)

##### Modelos de inodoro 7120, 7160 (taza estándar)

Ref.	Dimensiones
A	375 mm
B	381 mm
C	483 mm
D	Altura del asiento: 349 mm
E	349 mm
F	254 mm
G	Tapa del asiento levantada: 730 mm

#### Componentes del inodoro (fig. 2)

Ref.	Descripción
1	Corona de la válvula de control de descarga (inodoro con descarga de agua dulce) o adaptador (modelo con agua de mar)
2	Manguera de suministro de agua
3	Bomba trituradora (bajo la cubierta de plástico)
4	Válvula de agua motorizada
5	Ubicación de la etiqueta de identificación del producto
6	Tira de compresión de acero inoxidable
7	Conector de descarga

Consulte la lista completa de piezas (incluida por separado) para obtener información adicional.

##### Modelos de inodoro 7220, 7260 (taza compacta marina)

Ref.	Medidas
A	337 mm
B	368 mm
C	476 mm
D	Altura del asiento: 311 mm
E	349 mm
F	254 mm
G	Tapa del asiento levantada: 667 mm

Todas las medidas pueden variar en 10 mm

**Panel del pulsador de cisterna Dometic:** (fig. 4)

Ref.	Medidas
A	83 mm
B	41 mm

**4.2 Materiales**

Inodoro: cerámica vítrea

Base del inodoro: polipropileno

Panel del pulsador de cisterna Dometic: poliestireno (DFS-1F o DFS-2F); o aluminio con recubrimiento en polvo (DFST)

**4.3 Requisitos mínimos del sistema**

Electricidad	Consumo eléctrico	20 amperios/12 V CC; 10 amperios/24 V CC
	Disyuntor	25 amperios/12 V CC; 15 amperios/24 V CC
	Cableado	Calibre 12 (hasta 7,6 m circuito total) Para más información, consúltese la normativa ABYC.
Suministro de agua	Tamaño del conector ID de la manguera de suministro	13 mm NPT – inodoro con descarga de agua dulce 19 mm ID – inodoro con descarga de agua de mar
	Caudal	mínimo 7,6 lpm – descarga de agua dulce
Descarga	Diámetro interno	38 mm o 25 mm
	Tendido horizontal*	máximo 12,2 m
	Tendido vertical*	máximo 1,2 m

\* Las distancias de recorrido horizontal y vertical no son acumulativas. Si los tendidos de la instalación se aproximan a uno de estos límites, controle que la descarga del caudal se realice adecuadamente.

Las especificaciones están sujetas a cambios sin previo aviso.

## 5 Montaje



### Nota

Determine si el suministro al inodoro va a ser de agua dulce o de agua de mar y si se va a producir por encima o por debajo de la línea de flotación y, a continuación, siga las instrucciones de montaje.

### 5.1 Estructura de sistemas por encima de la línea de flotación

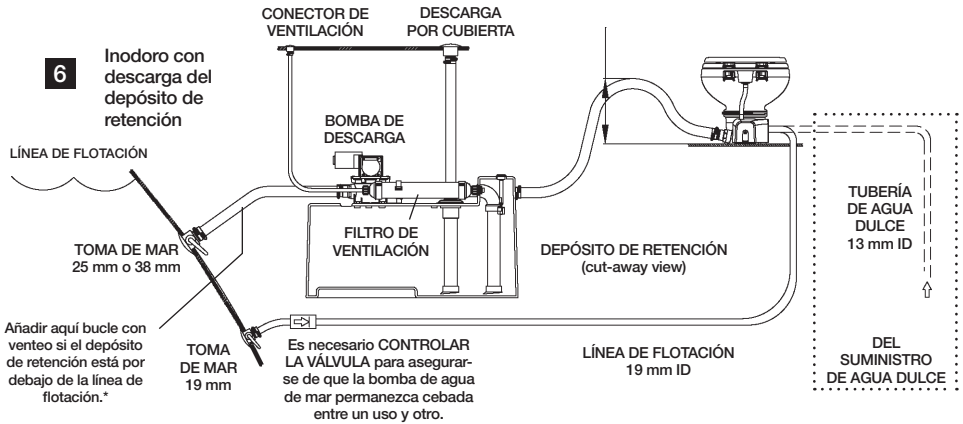
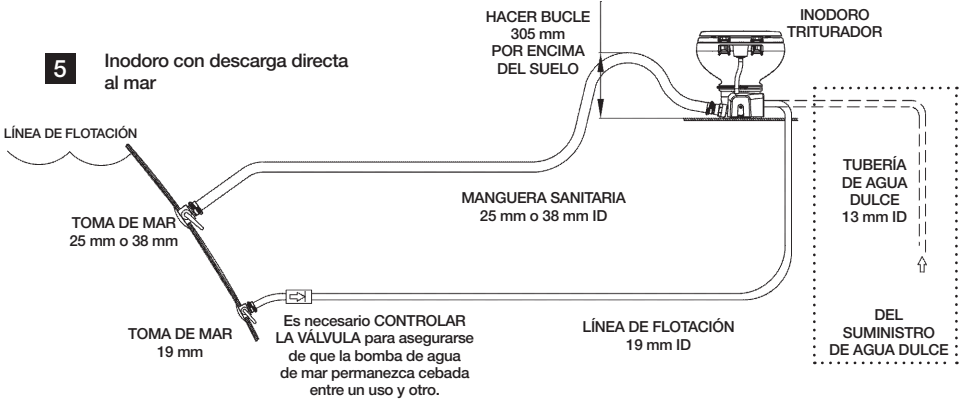

### ¡Precaución! Peligro de inundación

Todos los bucles con venteo se deben instalar a una distancia mínima de 20 cm por encima de la línea de flotación con escora máxima.



5.2 Estructura de sistemas por debajo de la línea de flotación

**7** Inodoro con descarga directa al mar

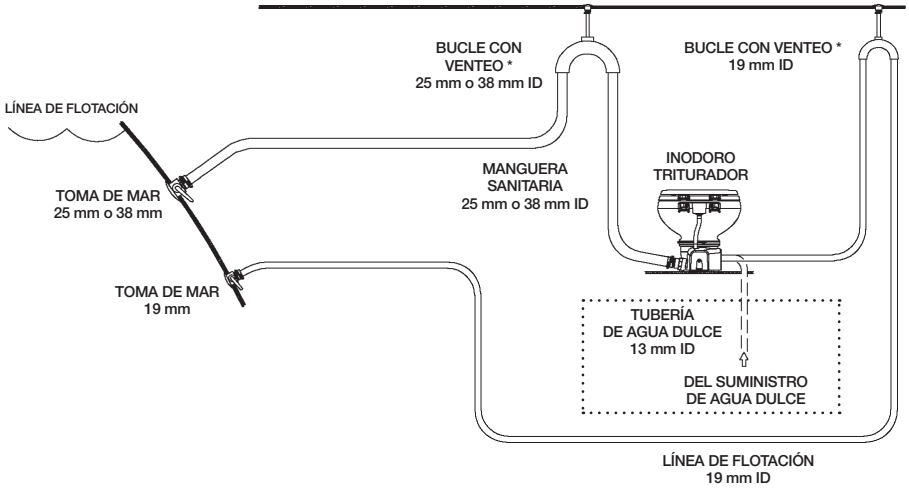

**8** Inodoro con descarga del depósito de retención

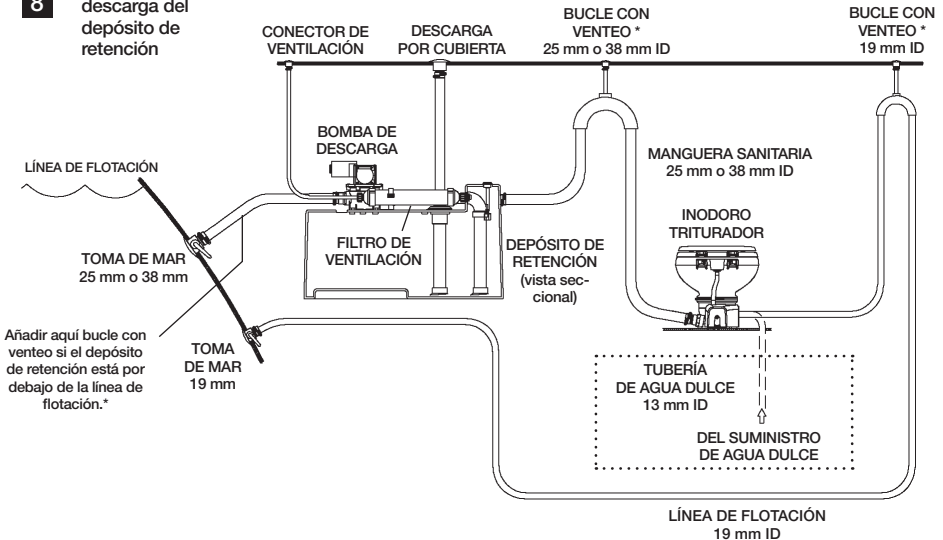

**¡Precaución! Peligro de inundación**

Todos los bucles con venteo se deben instalar a una distancia mínima de 20 cm por encima de la línea de flotación con escora máxima.

### 5.3 Requisitos de las tuberías de entrada

#### Para los modelos con descarga de agua de mar:

1. **Toma de mar y tubería de entrada de agua** (no incluidas con el inodoro):
  - a. Toma de mar de paso completo de 19 mm y manguera flexible de 19 mm ID. Siga las instrucciones de montaje dadas por el fabricante.
  - b. Asegúrese de que la toma de mar esté siempre por debajo de la línea de flotación durante todas las condiciones de escora máxima.
  - c. Asegúrese de que las tomas de la manguera no tengan ningún borde afilado ni restricciones de caudal.
  - d. Utilice en cada empalme dos abrazaderas de acero inoxidable para mangueras.
  - e. Encárguese de que la manguera de entrada tenga un soporte aproximadamente cada metro para así limitar el movimiento.
  - f. Procure que el tendido de las mangueras sea lo más corto posible. Elimine cualquier curvatura hacia abajo que pudiera impedir el flujo del caudal.
2. **Tamiz del agua de entrada** (no suministrado con el inodoro)
  - a. Se recomienda colocar un tamiz con malla 100 entre la toma de mar y el inodoro con descarga de agua de mar.
3. **Válvula de control de entrada** para montajes por encima de la línea de flotación (no suministrada con el inodoro):
  - a. Se debe instalar una válvula de control en la tubería de entrada para garantizar que la bomba de agua de mar del inodoro se mantenga cebada entre las descargas de cisterna.
  - b. La válvula de control se debe colocar lo más cerca posible de la toma de mar ( **5** , **6** ).
4. **Bucle con venteo** (no suministrado con el inodoro):
  - a. Si el reborde del inodoro va a estar en algún momento a menos de 20 cm por encima de la línea de flotación más alta posible en algún punto de escora, compensación o carga, se deberá instalar entonces un bucle con venteo de 19 mm en la manguera de entrada entre la toma de mar y el inodoro ( **7** , **8** ).
  - b. El bucle con venteo se debe colocar a un mínimo de 20 cm por encima de la línea de flotación más alta posible en todas las condiciones de escora, compensación o carga.



#### ¡Advertencia!

No conecte la tubería de entrada del inodoro con descarga de agua de mar a un sistema presurizado de agua dulce. Ello provocaría un funcionamiento continuo de la bomba de agua dulce que podría desbordar la taza, inundar la embarcación y, en última instancia, la pérdida de la propiedad o de la vida.



#### ¡Advertencia!

No conecte bajo ninguna circunstancia la tubería de entrada del inodoro con descarga de agua de mar a un sistema de agua potable de a bordo, pues ello podría contaminar el sistema de agua potable. Si se quiere agua dulce, se ha de adquirir la versión de inodoro con descarga de agua dulce o proveer un depósito de agua dulce separado que solo suministre agua al inodoro.

#### Para los modelos con descarga de agua dulce:

1. **Tubería de entrada de agua** (no suministrada con el inodoro):
  - a. Manguera flexible de 13 mm ID con un conector NPT de 1/2" conecta a la válvula de agua del inodoro.
2. **Válvula de cierre en la tubería de entrada de agua** (no suministrada con el inodoro):
  - a. Para la limpieza y mantenimiento del inodoro.

## 5.4 Requisitos de las tuberías de salida

### Para los modelos con descarga de agua de mar:

1. **Toma de mar y manguera sanitaria** (no incluidas en la entrega):
  - a. Toma de mar de paso completo de 25 mm o de 38 mm y manguera flexible para canalizar los residuos a un depósito de retención con una bomba de descarga o canalizarlos directamente al mar. Siga las instrucciones dadas por el fabricante de la toma de mar.
  - b. Asegúrese de que la salida de la toma de mar queda a popa y más alta que la entrada de la toma de mar.
  - c. Las tuberías de salida no deben presentar bordes afilados ni restricciones de caudal.
  - d. Utilice en cada empalme dos abrazaderas de acero inoxidable para mangueras.
  - e. Encárguese de que la manguera esté bien apoyada a lo largo de todo su recorrido para limitar el movimiento y la carga lateral en los empalmes.
  - f. Procure que el tendido de las mangueras sea lo más corto posible. Elimine cualquier curvatura hacia abajo que pudiera impedir el flujo del caudal.
2. **Descargue el bucle de la manguera cerca del inodoro** (no se suministra con el inodoro):
  - a. Para retener el agua en la taza del inodoro, haga un bucle de 30 cm de altura en la tubería de descarga lo más cerca posible del inodoro (fig. **5**, **6**).
3. **Bucle con venteo** (no suministrado con el inodoro):
  - a. Consulte la figura **6** y las figuras **7** – **8** en relación a los lugares recomendados de bucles de descarga con venteo conectados a componentes del sistema que están por debajo de la línea de flotación o que pueden estar menos de 20 cm por encima de la línea de flotación más alta posible con escora máxima.
  - b. Los bucles con venteo se deben colocar a un mínimo de 20 cm por encima de la línea de flotación más alta posible con escora máxima.

## 5.5 Montaje del inodoro y del pulsador de cisterna

1. Desembale cuidadosamente el inodoro, la manguera de alimentación de agua, el conector de descarga y el hardware (fig. **1**).
2. Coloque el inodoro en el suelo, en el lugar donde desee instalarlo. Si fuera necesario, gire el inodoro de modo que la carcasa de la bomba trituradora (fig. **2**) no interfiera con paredes o de tal forma que se adapte mejor al tendido de tuberías previsto. Asegúrese de que se dispone de suficiente espacio para los empalmes de las tuberías y para el inodoro con la tapa levantada. Marque en el suelo el lugar donde se vaya a montar el inodoro.
3. **(Opcional)** Si hay que colocar la bomba trituradora y la base en un ángulo de forma que la taza no queda orientada en el sentido adecuado, se puede girar la taza superior a la posición adecuada:
  - a. Suelte la tira de compresión (**9**) justo lo suficiente para deslizarla hacia abajo más allá de la abrazadera de plástico inferior y retire las abrazaderas de plástico de arriba y abajo (**10**).
  - b. Levante la taza. Asegúrese de que la muesca de la junta negra de goma quede alrededor del pasador delgado de la base del inodoro y que la junta quede centrada entre la taza y la base (**11**). Gire la taza a la posición que desee y seguidamente asíntelo en la junta.

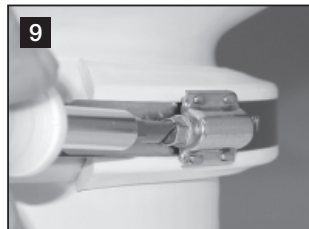

- c. Vuelva a colocar las abrazaderas de plástico y la tira de compresión entre la taza superior y la base. Una las abrazaderas en el frente de la taza del inodoro (habrá un espacio entre las abrazaderas detrás de la taza). Con el tornillo de la tira de compresión colocado en una abrazadera (no en el espacio entre las abrazaderas) ( **9** ), apriete la tira de compresión a 7,3 Nm.
4. Conecte la manguera de alimentación de agua entre la válvula de control o el adaptador (fig. **2** 1) y la válvula de agua (modelo con descarga de agua dulce) o la bomba de agua (modelo con descarga de agua sin tratar) en la base.
  - a. Corte la manguera de alimentación a una longitud adecuada para que no se pueda retorcer cuando esté conectada.
  - b. Retire la cubierta de plástico (fig. **2** 3) de la bomba.
  - c. Con la abrazadera de la manguera, una la manguera a la válvula de agua (modelo de agua dulce) o a la bomba (modelo de agua de mar) ( **12** ).
  - d. Pase el extremo suelto de la manguera de alimentación a través de la cubierta de plástico. Baje y ajuste la cubierta en la bomba trituradora.
  - e. Conecte la manguera de alimentación de agua a la válvula de control de descarga por los orificios del reborde con la abrazadera de la manguera ( **13** )
5. Planifique el tendido eléctrico y las tuberías de alimentación y descarga conforme a la estructura del sistema de inodoro (ver páginas 40 – 41). Perfore agujeros de acceso para los cables y tuberías de alimentación al inodoro.
6. Coloque el inodoro en su ubicación definitiva y fíjelo al suelo con tornillos de cabeza hexagonal y arandelas a los lados y parte trasera de la base ( **14** ).
7. Planifique la ubicación del pulsador de cisterna de forma que las conexiones y cables eléctricos no se puedan mojar.
8. Utilice la plantilla del pulsador (embalada por separado) para marcar el lugar de los tornillos y el agujero de acceso para el pulsador. Recorte el agujero de acceso ( **15** ).

**Nota**

Consulte el esquema de conexiones en el reverso de la lista de piezas del inodoro.

9. **CON EL SUMINISTRO ELÉCTRICO APAGADO**, dirija el cable positivo de cobre trenzado (calibre según el estándar ABYC) desde el disyuntor o el fusible hasta el agujero de acceso al pulsador.\* Dirija el cable rojo desde la bomba trituradora del inodoro hasta el agujero de acceso para el pulsador. Dirija el cable desde el agujero de acceso para el pulsador hasta la válvula eléctrica de agua prevista en la parte inferior del inodoro (modelo de agua dulce). Conecte los cables conforme al esquema con conectores de horquilla adecuados ( **15** , **17** ).
10. Fije el pulsador de la cisterna a la pared con los tornillos suministrados.

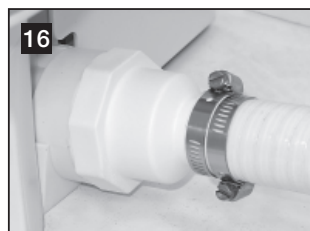
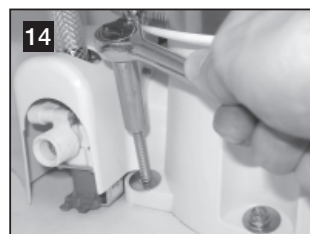
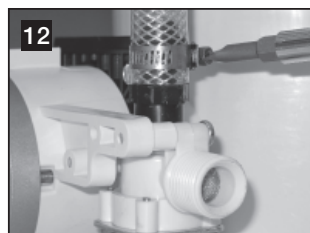

11. Conecte los cables de puesta a tierra desde la bomba trituradora y la válvula de agua eléctrica (solo modelos de agua dulce) al cableado eléctrico de puesta a tierra de la embarcación conforme al esquema de conexiones. Provea algo de cable extra en el inodoro para poder retirarlo fácilmente del suelo en caso de reparaciones.
12. Tienda las tuberías de alimentación y descarga de agua de la embarcación al inodoro (consulte las figuras de las páginas 40 – 41 relativas a la estructura del sistema de inodoro).
13. Conecte de forma segura todas las mangueras de descarga con dos abrazaderas de acero inoxidable para mangueras con tornillos situados diametralmente opuestos ( **16** ). Lubrique los conectores y mangueras con grasa de silicona para facilitar la conexión de la manguera. Para el inodoro con descarga de agua dulce, conecte la alimentación de agua con un conector NPT de 13 mm ( **17** ).
14. Para el modelo de descarga de agua sin tratar, abra la alimentación de agua y las tomas de mar de descarga. Para el modelo de agua dulce, abra la alimentación de agua. Controle si hay fugas de agua en todos los empalmes. Encienda el suministro eléctrico al inodoro, presione el pulsador “Flush” y controle si hay fugas. Si hay fugas, apriete los empalmes.
15. Provea cubiertas de plástico a las sujeciones de montaje en el suelo.

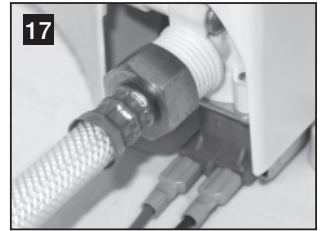

\* Si el sistema de inodoro incluye un sistema de monitoreo del depósito de la serie DTM, consulte el apartado 5.6.



### ¡Precaución!

No utilice el inodoro estando cerrada la toma de agua, pues se podrían producir daños en componentes internos.

## 5.6 Sistema de inodoro con montaje de monitor del depósito y relé de parada

Los inodoros MasterFlush de Dometic funcionan con sistemas de monitoreo de depósitos DTM (disponible por separado) para interrumpir el suministro eléctrico al inodoro cuando el depósito de retención está lleno. Así se evita que el depósito de retención se desborde. Consulte el esquema de conexiones del sistema de inodoro en la lista de piezas.

1. Tienda el cable de entrada de alimentación desde el relé “full tank” del panel DTM hasta el lugar de montaje del pulsador de la cisterna del inodoro.
2. Siga las instrucciones de montaje del pulsador de cisterna comenzando en el apartado 5.5, paso 10.

## **6 Servicio de atención al cliente**

Rige el plazo de garantía legal. Si el producto presenta algún defecto, dirijase a la sucursal del fabricante de su país (ver direcciones en el dorso de estas instrucciones) o a su establecimiento especializado.

Para la tramitación de la reparación y de la garantía debe enviar también los siguientes documentos:

- una copia de la factura con fecha de compra,
- el motivo de la reclamación o una descripción de la avería.

## Indice

IT

1	Indicazioni sull'uso del manuale .....	47
2	Istruzioni di sicurezza generali .....	47 – 49
3	Componenti .....	49
4	Specifiche .....	49 – 50
5	Montaggio .....	51 – 56
6	Servizio assistenza clienti .....	57

## 1 Indicazioni sull'uso del manuale



### Attenzione!

**Istruzione di sicurezza:** la mancata osservanza di questa istruzione può causare danni materiali e compromettere il funzionamento dell'apparecchio.



### Nota

Informazioni supplementari sul funzionamento dell'apparecchio.

**fig. 1 A, pagina 2 :** fa riferimento a un elemento in una figura. In questo esempio, la voce A nella figura 1 a pagina 2.

## 2 Istruzioni di sicurezza generali

Il produttore non si assume nessuna responsabilità per reclami per danni dovuti alle seguenti cause:

- Montaggio o collegamento errato
- Danni all'unità dovuti a cause meccaniche, uso improprio o scorretto
- Modifiche all'unità senza previa autorizzazione scritta da parte del produttore
- Uso per scopi diversi rispetto a quelli descritti nelle istruzioni d'uso

Assicurarsi che tutti codici e gli standard vigenti validi per il montaggio siano rispettati.

### 2.1 Avvertenze – applicazioni in campo nautico

Prima del montaggio, della manutenzione e/o del funzionamento del presente prodotto su un'imbarcazione è necessario avere letto e compreso le seguenti istruzioni. Modifiche apportate a questo prodotto possono causare danni materiali.

Dometic raccomanda di fare eseguire il montaggio o la manutenzione del presente prodotto a un tecnico o a un elettricista specializzato in campo nautico. Un montaggio non corretto può causare danni all'attrezzatura o lesioni anche mortali al personale. DOMETIC NON SI ASSUME NESSUNA RESPONSABILITÀ PER DANNI ALL'ATTREZZATURA O PER IL FERIMENTO O LA MORTE DEL PERSONALE DOVUTI A UN MONTAGGIO, MANUTENZIONE O FUNZIONAMENTO ERRATO DEL PRESENTE PRODOTTO.



### Attenzione! Rischio di allagamento

Se il WC è collegato a QUALSIASI raccordo passascafo, i rubinetti di presa a mare, montati correttamente, DEVONO essere montati in tutte le tubature connesse ai raccordi passascafo. I rubinetti di presa a mare e le valvole secondarie inserite nei flessibili DEVONO essere facilmente accessibili a tutti coloro che utilizzano il WC. Tutte le valvole DEVONO essere valvole a passaggio pieno e adatte all'uso su imbarcazioni. Si sconsiglia l'uso di valvole a saracinesca comandate da una vite. La mancata osservanza delle suddette istruzioni può causare un allagamento con conseguente rischio di morte e perdita della proprietà.



**Attenzione! Pericolo di allagamento**

Se il WC viene collegato a QUALSIASI raccordo passascafo, TUTTI i tubi flessibili devono essere adatti ad essere utilizzati negli impianti igienico-sanitari nel settore nautico e devono essere fissati a QUALSIASI flessibile (come quelli collegati al rubinetto di presa a mare, ai sifoni per WC o al WC) mediante due fascette a banda per flessibili in acciaio inossidabile con filettatura a passo elicoidale. I raccordi DEVONO essere controllati regolarmente per verificarne l'integrità. La mancata osservanza delle suddette istruzioni può causare allagamento con conseguente rischio di morte o perdita della proprietà.

**Attenzione! Rischio di allagamento**

Se il bordo del WC si trova a 20 cm (8 in) sopra la linea di galleggiamento più alta possibile in QUALSIASI momento (in caso di inclinazione, stivaggio o assestamento) ed è collegato a QUALSIASI raccordo passascafo, sul tubo di presa\* o scarico devono essere installati sifoni per WC con sfiato, posizionati correttamente, per evitare il reflusso dell'acqua di mare all'interno dell'imbarcazione. I sifoni per WC devono essere dotati di valvola di ritegno integrata che consente di far entrare l'aria nel tubo in modo da evitare fenomeni di reflusso. La mancata osservanza delle suddette istruzioni può causare un allagamento con conseguente rischio di morte e perdita della proprietà.

\* se collegato all'acqua di mare

**Attenzione! Pericolo di allagamento**

Se per il risciacquo del WC viene SEMPRE impiegata acqua di mare, NON DEVE essere installata una pompa per acqua di mare comandata mediante un interruttore ad azionamento automatico in base alla necessità. Se la valvola dell'acqua a bordo dell'imbarcazione o se qualsiasi collegamento idraulico dovesse presentare perdite, la pompa ad azionamento automatico si attiverebbe con rischio di allagamento dell'imbarcazione. La mancata osservanza può rappresentare rischio di morte o perdita della proprietà.

**Attenzione! Pericolo di allagamento**

Non collegare il WC con risciacquo con acqua di mare (modelli 7160, 7180) a un sistema di acqua potabile di bordo. La mancata osservanza delle suddette istruzioni può causare allagamento con conseguente rischio di morte o perdita della proprietà.

**Attenzione!**

Non collegare il WC con risciacquo con acqua grezza (modelli 7160, 7180) a un sistema di acqua potabile di bordo. La mancata osservanza delle suddette istruzioni può causare la contaminazione dell'alimentazione dell'acqua potabile.

**Attenzione! Pericolo di allagamento**

Prima di iniziare a svolgere qualsiasi operazione sul presente prodotto, assicurarsi che l'alimentazione elettrica di tutta l'unità sia stata disattivata e che i rubinetti di presa a mare siano nella posizione CHIUSO o OFF. La mancata osservanza delle suddette istruzioni può causare un allagamento con conseguente rischio di morte e perdita della proprietà.

**Attenzione! Pericolo di shock elettrico o incendio**

Usare sempre un fusibile, un interruttore automatico e dimensioni del cavo raccomandati. La mancata osservanza delle suddette istruzioni può causare incendi con conseguente rischio di morte o perdita della proprietà.

**Attenzione!**

Il riempimento eccessivo del serbatoio di ritenzione può danneggiare seriamente l'impianto per WC causando, ad esempio, la rottura del serbatoio di ritenzione o la fuoriuscita del contenuto del serbatoio nella sentina. Per evitare un simile rischio, Dometic raccomanda di usare un relè di disattivazione per serbatoio "pieno" quando viene emesso un segnale di "pieno" generato dal monitor del serbatoio opzionale Dometic DTM01C o dal sistema di monitoraggio del serbatoio a quattro livelli DTM04.



**Attenzione!**

Scaricare le acque reflue direttamente in mare è illegale in alcune zone. Verificare tutte le leggi locali prima di attivare un sistema di WC con scarico in mare.

### 3 Componenti

#### Contenuto del cartone (fig. 1)

Rif.	Descrizione
A	WC con maceratore
B1	Interruttore per risciacquo DFS-2F (WC standard con risciacquo con acqua dolce)
B2	Interruttore per risciacquo DFS-1F (WC standard con risciacquo con acqua di mare)
C	Raccordo di scarico da 38 mm (1,5 in)
D	Kit per hardware per montaggio a pavimento
E	Kit per flessibile di alimentazione dell'acqua
NS	Elenco dei pezzi, istruzioni di montaggio e d'uso, guida rapida

### 4 Specifiche

#### 4.1 Dimensioni (fig. 3)

##### Modelli di WC 7120, 7160 (tazza standard)

Rif.	Dimensione
A	375 mm / 14,75 in
B	381 mm / 15 in
C	483 mm / 19 in
D	349 mm / 13,75 in - altezza seduta
E	349 mm / 13,75 in
F	254 mm / 10 in
G	730 mm / 28,75 in - con copriwater sollevato

#### Componenti del WC (fig. 2)

Rif.	Descrizione
1	Valvola di ritegno del risciacquo sul bordo (WC con acqua dolce) o adattatore (modello con acqua di mare)
2	Flessibile di alimentazione dell'acqua
3	Pompa di macerazione (sotto la copertura in plastica)
4	Elettrovalvola per l'acqua
5	Posizione della targhetta identificativa del prodotto
6	Nastro di compressione in acciaio inox
7	Raccordo di scarico

Per ulteriori informazioni consultare l'elenco completo dei pezzi (imballato separatamente).

##### Modelli di WC 7220, 7260 (tazza nautica compatta)

Rif.	Dimensione
A	337 mm / 13,25 in
B	368 mm / 14,5 in
C	476 mm / 18,75 in
D	311 mm / 12,25 in - altezza seduta
E	349 mm / 13,75 in
F	254 mm / 10 in
G	667 mm / 26,25 in - con copriwater sollevato

Tutte le dimensioni possono discostarsi di 10 mm (0,375 in)

**Pannello dell'interruttore per il risciacquo Dometic (fig. 4)**

Rif.	Dimensione
A	83 mm / 3,25 in
B	41 mm / 1,625 in

**4.2 Materiali**

**WC:** in ceramica vetrosa

**Base del WC:** in polipropilene

**Placca dell'interruttore per il risciacquo Dometic:** in polistirene (DFS-1F o DFS-2F); o in alluminio verniciato a polvere (DFST)

**4.3 Requisiti minimi dell'impianto**

<b>Sistema elettrico</b>	Assorbimento di potenza	20 amp/12 V DC; 10 amp/24 V DC
	Interruttore automatico	25 amp/12 V DC; 15 amp/24 V DC
	Cablaggio	45,14 l (12 gal) (fino a un circuito totale di 7,6 m/25 ft) Per ulteriori informazioni consultare le istruzioni dell'ABYC (Consiglio americano per barche e yacht).
<b>Alimentazione dell'acqua</b>	Dimensione raccordo Flessibile di alimentazione ID	da 1,27 cm/0,5 in NPT – WC con risciacquo con acqua dolce da 19 mm/0,75 in ID – WC con risciacquo con acqua di mare
	Portata d'acqua	Minimo 7,6 l/m/2,0 gpm – risciacquo con acqua dolce
<b>Scarico</b>	Diametro interno	Minimo 38 mm/1,5 in o 25 mm/1 in
	Tratto orizzontale*	Massimo 12,2 m/40 ft
	Tratto verticale*	Massimo 1,2 m/4 ft

\* Le distanze del tratto orizzontale e verticale non possono essere addizionate. Controllare che il flusso di scarico sia sufficiente se il montaggio si avvicina a uno di questi limiti.

Ci riserviamo il diritto di modificare le specifiche senza preavviso.

## 5 Montaggio



### Nota

Stabilire se l'alimentazione dell'acqua del WC deve essere dolce o di mare, sopra o sotto la linea di galleggiamento dell'imbarcazione e quindi attenersi alle istruzioni appropriate per il montaggio

### 5.1 Strutture per il sistema di tubi sopra la linea di galleggiamento

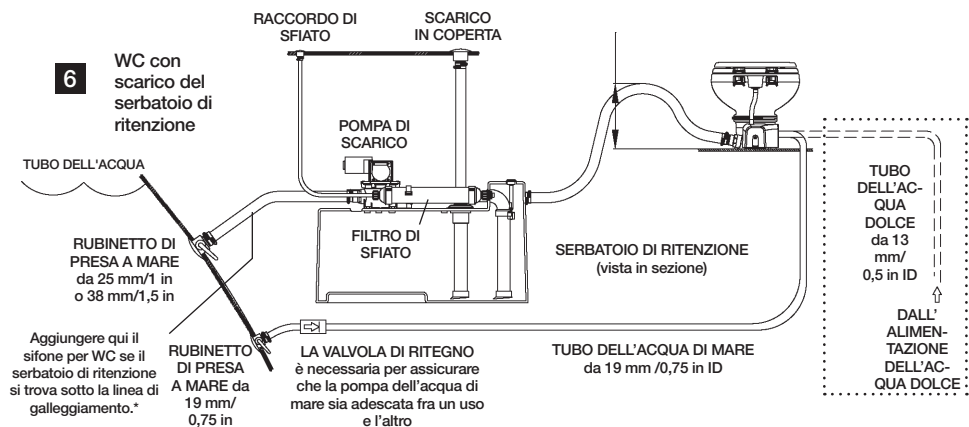
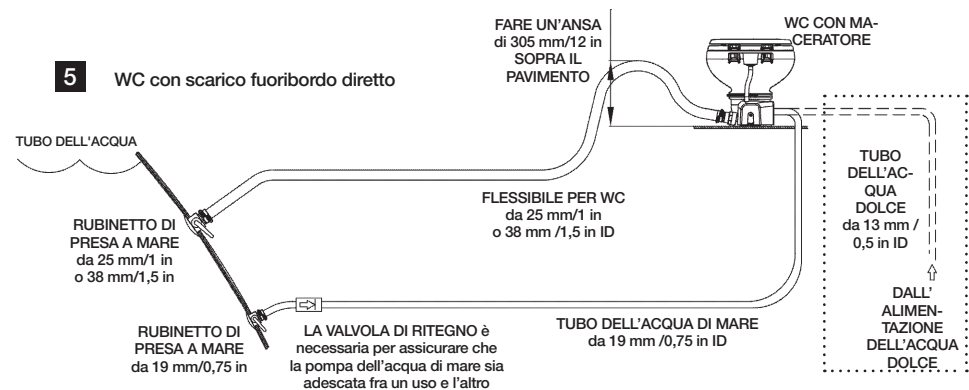

### Attenzione! Pericolo di allagamento

Tutti i sifoni per WC dovrebbero essere installati a un minimo di 20 cm/8 in sopra il livello di galleggiamento con angolo di inclinazione massimo.

## 5.2 Strutture con sistema sotto la linea di galleggiamento

## 7 WC con scarico fuoribordo diretto

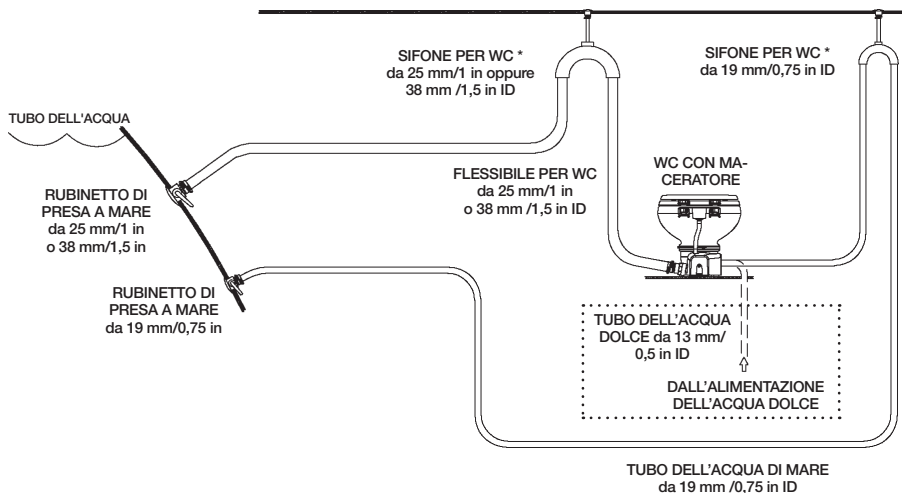

## 8 WC con scarico del serbatoio di ritenzione

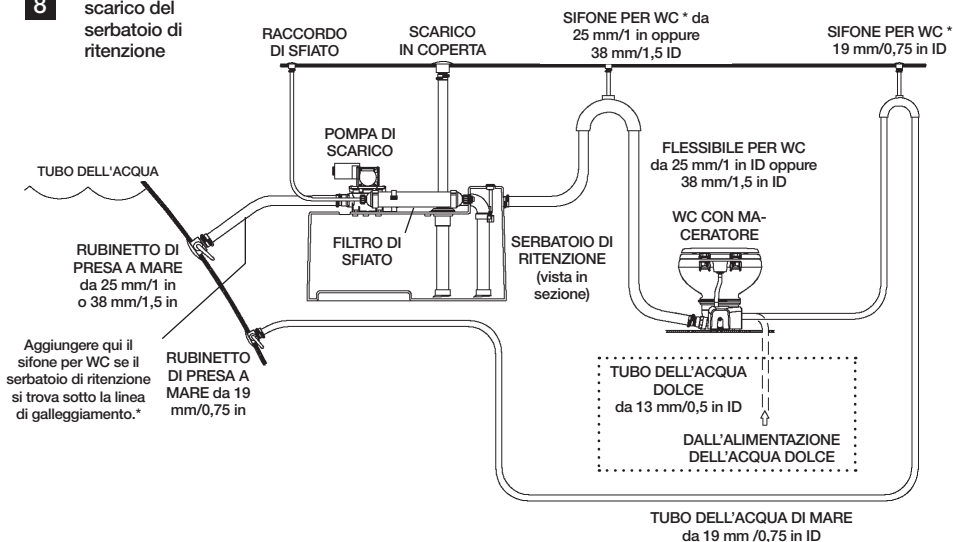
**Attenzione! Pericolo di allagamento**

Tutti i sifoni per WC dovrebbero essere installati a un minimo di 20 cm/8 in sopra il livello di galleggiamento con angolo di inclinazione massimo.

### 5.3 Requisiti dell'ingresso della tubazione igienico-sanitaria

#### Modelli per risciacquo con acqua di mare:

1. **Rubinetto di presa a mare e tubo dell'acqua di ingresso** (non forniti insieme al WC):
  - a. Rubinetto di presa a mare a pieno flusso da 19 mm/3/4 in e tubo flessibile da 19 mm/3/4 in ID. Attenersi alle istruzioni di montaggio del produttore del rubinetto di presa a mare.
  - b. Assicurarsi che il rubinetto di presa a mare dell'ingresso si trovi sempre sotto la linea di galleggiamento, quando l'angolo di inclinazione è massimo.
  - c. Assicurarsi che tutti i collegamenti del flessibile di ingresso non presentino angoli acuti o restrizioni.
  - d. Usare due fascette per flessibili in acciaio inox per ogni collegamento.
  - e. Fornire un sostegno per flessibili ogni 0,9 m (3 ft) lungo il tratto del flessibile di ingresso per limitarne il movimento.
  - f. Tenere i tratti del flessibile più corti possibile. Eliminare incurvatures o punti bassi che possano impedire il flusso.
2. **Filtro di ingresso dell'acqua** (non fornito insieme al WC)
  - a. Si consiglia un filtro da 100 mesh fra il rubinetto di presa a mare di ingresso e il WC con risciacquo con acqua di mare.
3. **Valvola di ammissione unidirezionale** per installazioni sopra la linea di galleggiamento (non fornita insieme al WC):
  - a. Si consiglia di installare una valvola di ritegno nel tubo di alimentazione in ingresso per assicurare che la pompa per acqua di mare per il WC sia adescata fra un risciacquo e l'altro.
  - b. Si consiglia di posizionare la valvola di ritegno il più vicino possibile al rubinetto di presa a mare in ingresso ( **5**, **6** ).
4. **Sifone per WC** (non fornito insieme al WC):
  - a. Se il bordo del WC si trova a meno di 20 cm (8 in) sopra la linea di galleggiamento più alta possibile in ogni punto dell'angolo di inclinazione, assestamento o stivaggio, in questo caso deve essere installato un sifone per WC da 19 mm (3/4 in) nel flessibile di ingresso fra il rubinetto di presa a mare di ingresso e il WC ( **7**, **8** ).
  - b. Il sifone per WC deve essere posizionato almeno a 20 cm (8 in) sopra la linea di galleggiamento più alta possibile in tutte le situazioni di inclinazione, stivaggio e assestamento.



#### Avvertenza!

Non collegare il tubo di ingresso del WC per risciacquo con acqua di mare a un sistema di pressurizzazione dell'acqua dolce. Ciò provocherebbe un funzionamento continuo della pompa per acqua dolce che potrebbe far debordare l'acqua dalla tazza del WC, allagare l'imbarcazione e causare un conseguente rischio di morte o perdita della proprietà.



#### Avvertenza!

Non collegare in nessun modo il tubo di ingresso del WC per il risciacquo con acqua di mare al sistema di acqua potabile presente a bordo. Ciò potrebbe causare una contaminazione del sistema dell'acqua potabile. Se si desidera utilizzare acqua dolce, acquistare la versione del WC con risciacquo con acqua dolce, o dotarsi di un serbatoio d'acqua dolce separato che fornisca acqua solo per il WC:

#### Modelli per risciacquo con acqua dolce:

1. **Tubo per l'acqua di ingresso** (non fornito insieme al WC):
  - a. Tubo flessibile da 13 mm (0,5 in) ID con collegamenti per raccordi da 1,27 cm (1/2 inch) NPT per la valvola dell'acqua del WC.
2. **Valvola di arresto nel tubo di alimentazione** (non fornita insieme al WC):
  - a. Per la pulizia e la manutenzione del WC.

## 5.4 Requisiti della tubazione igienico-sanitaria in uscita

### Modelli per risciacquo con acqua di mare:

1. **Rubinetto di presa a mare e flessibile per WC in uscita** (non fornito in dotazione):
  - a. Rubinetto di presa a mare a pieno flusso da 25 mm (1 in) o 38 mm (1,5 in) e tubo flessibile per convogliare gli effluenti in un serbatoio di ritenzione con la pompa di scarico o direttamente fuoribordo. Attenersi alle istruzioni del rubinetto di presa a mare del produttore.
  - b. Assicurarsi che il rubinetto di presa a mare dell'uscita degli effluenti sia a poppa e più alto del rubinetto di presa a mare dell'ingresso dell'acqua.
  - c. La tubazione igienico-sanitaria in uscita non deve avere angoli acuti o restrizioni.
  - d. Usare due fascette per flessibili in acciaio inox per ogni collegamento.
  - e. Fornire un sostegno lungo tutto il tratto del flessibile per limitare il movimento e il carico laterale sui collegamenti.
  - f. Tenere i tratti del flessibile più corti possibile. Eliminare incurvature o punti bassi che possano impedire il flusso.
2. **Ansa del tubo flessibile di scarico vicino al WC** (non fornita insieme al WC):
  - a. Per contenere l'acqua nella tazza del WC eseguire un'ansa alta 30 cm (12 in) nel tubo di scarico il più vicino possibile al WC (figure **5**, **6**).
3. **Fusibile per WC** (non fornito insieme al WC):
  - a. Vedi le figure della struttura dell'impianto per WC **6** e **7** - **8** per le posizioni dei sifoni di scarico per WC raccomandati, collegati ai componenti del sistema che si trovano al di sotto della linea di galleggiamento o possono essere meno di 20 cm (8 in) sopra la linea di galleggiamento più alta possibile con angolo di inclinazione massimo.
  - b. I sifoni per WC devono essere posizionati almeno a 20 cm (8 in) sopra la linea di galleggiamento più alta possibile con angolo di inclinazione massimo.

## 5.5 Montaggio dell'interruttore per il risciacquo e per il WC

1. Estrarre con cura dall'imballaggio il WC, il flessibile di alimentazione dell'acqua, il raccordo di scarico e l'hardware (fig. **1**).
2. Collocare il WC nella posizione desiderata sul pavimento. Se necessario, ruotare il WC in modo che l'alloggiamento della pompa di macerazione (fig. **2** - **3**) non interferisca con le pareti o in modo che possa essere alloggiato meglio nella struttura della tubazione igienico-sanitaria progettata. Assicurarsi che sia disponibile uno spazio adeguato per i collegamenti della tubazione igienico-sanitaria e anche per il sedile e il coperchio in posizione aperta. Contrassegnare il pavimento dove il WC verrà installato.
3. **(Opzionale)** Se la pompa di macerazione e la base devono essere posizionate in un angolo in modo che la tazza del WC non sia rivolta verso la direzione corretta, la tazza superiore può essere ruotata nella posizione giusta:
  - a. Allentare il nastro di compressione (**9**) abbastanza per far scivolare la fascetta in plastica inferiore precedente e rimuovere le fascette in plastica superiori e inferiori (**10**).
  - b. Sollevare la tazza. Assicurarsi che l'incavo nella guarnizione in gomma nera si trovi intono al perno basso posto sulla base del WC e rimanga centrato fra la tazza e la base (**11**). Ruotare la tazza nella posizione desiderata, quindi posarla sulla guarnizione.

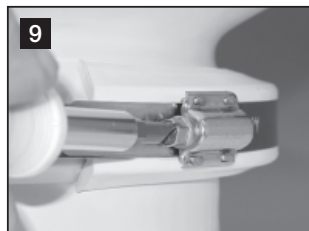

- c. Riposizionare le fascette in plastica e il nastro di compressione fra la tazza superiore e la base. Collegare le fascette di fronte alla tazza del WC (c'è uno spazio disponibile fra le fascette dietro la tazza). Con la vite del nastro di compressione posizionata sulla fascetta (non nella fessura fra le fascette) ( **9** ), serrare il nastro di compressione fino a 16,51 cm (65 in)/lbs.
4. Collegare il flessibile di alimentazione dell'acqua fra la valvola di ritegno o l'adattatore (fig. **2** 1) e la valvola dell'acqua (modello per risciacquo con acqua dolce) o la pompa per l'acqua (modello per risciacquo con acqua di mare) sulla base.
  - a. Tagliare il flessibile di alimentazione a una lunghezza tale da non farlo attorcigliare quando è collegato.
  - b. Rimuovere la copertura in plastica (fig. **2** 3) dalla pompa.
  - c. . Con la fascetta per flessibili, collegare il flessibile alla valvola dell'acqua (modello con acqua dolce) o la pompa (modello con acqua di mare) al raccordo portagomma ( **12** ).
  - d. Posizionare l'estremità allentata del flessibile di alimentazione fino a farla passare attraverso il foro della copertura in plastica. Abbassare e inserire la copertura alla pompa di macerazione.
  - e. Collegare il flessibile di alimentazione dell'acqua alla valvola di ritegno del risciacquo sul bordo con la fascetta per flessibili ( **13** ).
5. Progettare il sistema elettrico, l'alimentazione dell'acqua e l'impianto idraulico di scarico secondo la struttura dell'impianto per WC appropriata (vedi pagine 51 – 52). Creare i fori di accesso per l'alimentazione elettrica e l'alimentazione della tubazione igienico-sanitaria del WC.
6. Collocare il WC nella posizione finale e fissarlo al pavimento con viti a esagono cavo e rondelle sui lati e nella parte posteriore della base ( **14** ).
7. Progettare la posizione dell'interruttore per il risciacquo in modo che i collegamenti e i cavi elettrici non possano bagnarsi.
8. Usare una sagoma per l'interruttore (imballata separatamente) per contrassegnare la posizione dei dispositivi di fissaggio e del foro di accesso dell'interruttore. Ritagliare il foro di accesso ( **15** ).

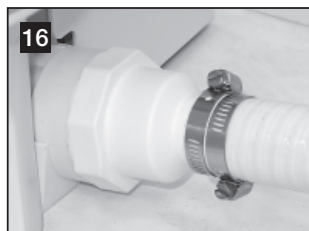
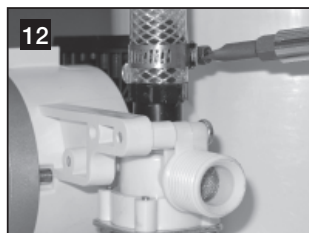
**Nota**

Consultare lo schema elettrico posto sul retro dell'elenco dei pezzi del WC.

9. **CON ALIMENTAZIONE ELETTRICA SPENTA**, far passare un cavo positivo in rame avvolto a treccia (indicatore di livello per standard ABYC) dall'interruttore automatico o fusibile al foro di accesso per l'interruttore.\* Far passare il cavo rosso dalla pompa di macerazione del WC al foro di accesso dell'interruttore. Far passare il cavo dal foro di accesso dell'interruttore all'elettrovalvola per l'acqua posta sul fondo del WC (modello con acqua dolce). Collegare i cavi secondo lo schema con spine piatte femmine adatte ( **15** , **17** ).
10. Fissare l'interruttore per il risciacquo alla parete con le viti fornite in dotazione.

11. Collegare i cavi di messa a terra dalla pompa di macerazione e dall'elettrovalvola per l'acqua (solo per modello con acqua dolce) al cablaggio elettrico di terra dell'imbarcazione secondo lo schema elettrico. Predisporre un cavo più lungo nelle vicinanze del WC per consentire una facile rimozione in caso di manutenzione.
12. Collegare la tubazione per lo scarico e l'alimentazione dell'acqua dell'imbarcazione al WC (vedere le figure della struttura del sistema del WC alle pagine 51 – 52).
13. Collegare saldamente tutti i flessibili di scarico con due fascette per flessibili in acciaio inox con le viti posizionate a 180° una opposta all'altra ( **16** ). Per facilitare il collegamento del flessibile, lubrificare i raccordi e i flessibili con lubrificante al silicone. Per WC con acqua dolce, collegare l'alimentazione dell'acqua con un raccordo da 13 mm (0,5 in) NPT ( **17** ).
14. Per il modello per risciacquo con acqua di mare, aprire l'alimentazione dell'acqua e i rubinetti di presa a mare dello scarico. Per il modello con acqua dolce, aprire l'alimentazione dell'acqua. Controllare se ci sono perdite d'acqua in tutti i collegamenti. Accendere l'alimentazione elettrica del WC, premere "Risciacquo" e controllare se ci sono perdite. Se si presentano perdite, stringere i collegamenti.
15. Applicare le coperture in plastica ai dispositivi di fissaggio per il montaggio al suolo.



\* Se l'impianto per WC include un sistema di controllo del serbatoio della serie DTM, consultare il capitolo 5.6.



#### Attenzione

Non utilizzare il WC senza prima avere aperto l'alimentazione dell'acqua. Possono verificarsi danni ai componenti interni.

## 5.6 Impianto per WC con l'installazione del monitor del serbatoio e del relè di disattivazione

I WC Dometic MasterFlush operano con i sistemi di controllo del serbatoio Dometic DTM (disponibili separatamente) per spegnere la corrente elettrica del WC quando il serbatoio di ritenzione è pieno. Questo evita un riempimento eccessivo del serbatoio di ritenzione. Consultare lo schema elettrico dell'impianto per WC nell'elenco dei pezzi.

1. Portare il cavo della corrente di ingresso dal relè per "Serbatoio pieno" del pannello DTM alla posizione dell'interruttore del risciacquo del WC.
2. Seguire le istruzioni per il montaggio dell'interruttore per il risciacquo, partendo dal capitolo 5.5, passo 10.



## 6 Servizio Clienti

Vale il termine di garanzia previsto dalla legge. Qualora il prodotto risultasse difettoso, la preghiamo di rivolgersi alla filiale del produttore del suo Paese (l'indirizzo si trova sul retro del manuale di istruzioni), oppure al rivenditore specializzato di riferimento.

Per la riparazione e per il disbrigo delle condizioni di garanzia è necessario inviare la seguente documentazione:

- una copia della fattura con la data di acquisto del prodotto,
- un motivo su cui fondare il reclamo, oppure una descrizione del guasto.

## Inhoudsopgave

NL

1	Opmerkingen over het gebruik van de handleiding. . . . .	58
2	Algemene veiligheidsinstructies . . . . .	58 – 60
3	Componenten . . . . .	60
4	Specificaties . . . . .	60 – 61
5	Installatie . . . . .	62 – 67
6	Klantenservice . . . . .	67

## 1 Opmerkingen over het gebruik van de handleiding



### Let op!

**Veiligheidsvoorschriften:** Niet naleven van deze voorschriften kan materiële schade veroorzaken en de bediening van het toestel in gevaar brengen.



### Opmerking

Aanvullende informatie voor bediening van het toestel.

**Afb. 1 A, pagina 2:** Dit verwijst naar een element in een illustratie. In dit voorbeeld, voorwerp A in afbeelding 1 op pagina 2.

## 2 Algemene veiligheidsinstructies

De fabrikant zal niet aansprakelijk worden gesteld voor schadeclaims die het gevolg zijn van volgende zaken:

- Gebrekkige installatie of aansluiting
- Schade aan de eenheid door mechanische invloeden, verkeerd gebruik of misbruik
- Aanpassingen aan de eenheid zonder uitdrukkelijke, schriftelijke toestemming van de fabrikant
- Gebruik voor doeleinden anders dan deze beschreven in de handleiding

Neem alle bepalingen of standaards voor uw installatie in acht.

### 2.1 Waarschuwingen – scheepstoepassingen

De volgende uitspraken moeten worden gelezen en begrepen voor het monteren, onderhouden en/ of bedienen van dit product op een boot. Aanpassing van dit product kan leiden tot beschadiging van eigendom.

Dometic beveelt aan dat een gekwalificeerde boottechnicus of elektricien dit product monteert of de onderhoudswerkzaamheden uitvoert. Schade aan de uitrusting, verwondingen van personeel of de dood kunnen het gevolg zijn van verkeerde montage. **DOMETIC AANVAARDT GEEN VERANTWOORDELIJKHEID OF AANSPRAKELIJKHEID VOOR SCHADE AAN UITRUSTING, VERWONDINGEN OF DE DOOD VAN PERSONEEL DIE HET GEVOLG KUNNEN ZIJN VAN VERKEERDE MONTAGE, ONDERHOUD OF BEDIENING VAN DIT PRODUCT.**



### Let op! Overstromingsgevaar

Als het toilet is verbonden met EEN OF MEER buitenboordfittingen, MOETEN correct gemonteerde buitenboordkranen worden gemonteerd in alle leidingen die zijn verbonden met buitenboordfittingen. Buitenboordkranen MOETEN eenvoudig toegankelijk zijn voor alle toiletgebruikers, anders moeten secundaire kleppen in slangen op toegankelijke punten zijn aangebracht. Alle kleppen MOETEN afsluiters met volle doorlaat zijn en geschikt voor gebruik op zee. Schroefbare schuifafsluiters worden niet aanbevolen. Niet naleven hiervan kan tot overstroming leiden, wat kan leiden tot de dood en/of verlies van eigendom.



**Let op! Overstromingsgevaar**

Als het toilet is verbonden met EEN OF MEER buitenbordfittingen, moeten ALLE flexibele slangen zeewaardig zijn en zijn aangesloten op ALLE fittingen (zoals buitenboordkraan, geventileerde lus of toilet) met twee wormsluiting-slangklemmen van roestvrijstaal rond elke verbinding. Verbindingen MOETEN regelmatig worden gecontroleerd. Niet-inachtneming kan leiden tot overstroming, materieel verlies en de dood.

**Let op! Overstromingsgevaar**

Als de toiletrand OOIT minder dan 8 in. (20 cm) boven het hoogste waterpeil is (tijdens overhellen, laden of trimmen) en is verbonden met MINSTENS EEN buitenbordfitting, MOETEN correct gepositioneerde geventileerde (doorluchte) lussen worden gemonteerd in inlaat-<sup>\*</sup> of afvoerbuizen om eventueel terugstromen van zeewater in de boot te voorkomen. Geventileerde lussen moeten worden uitgerust met integrale terugslagkleppen waardoor lucht de leiding kan instromen om hevelen te voorkomen. Niet naleven hiervan kan tot overstroming leiden, wat kan leiden tot de dood en/of verlies van eigendom.



*\* indien aangesloten op zeewater*

**Let op! Overstromingsgevaar**

Als toilet OOIT gebruik maakt van zeewater, MOET GEEN zeewaterpomp die wordt geregeld door een automatisch bediende schakelaar worden gemonteerd. Als de onboard-waterklep of leidingverbindingen lekken, zou de automatisch bediende pomp starten en de boot kunnen vlooden. Niet-inachtneming kan leiden tot materieel verlies en de dood.

**Let op! Overstromingsgevaar**

Sluit geen spoeltoilet met zeewater (modellen 7160, 7260) aan op een onder druk staand onboard-drinkwatersysteem. Niet-inachtneming kan leiden tot overstroming, materieel verlies en de dood.

**Let op!**

Sluit geen spoeltoilet met zeewater (modellen 7160, 7180) aan op een onboard-drinkwatersysteem. Niet-inachtneming kan leiden tot vervuiling van drinkwater.

**Let op! Overstromingsgevaar**

Voordat werkzaamheden aan dit product worden begonnen, moet worden gecontroleerd of alle elektrische stroom naar de eenheid is uitgeschakeld en dat de buitenboordkranen in de GE-SLOTEN of UIT positie staan. Niet naleven hiervan kan tot overstroming leiden, wat kan leiden tot de dood en/of verlies van eigendom.

**Let op! Gevaar voor schokken of vuur**

Gebruik altijd de aanbevolen zekering, stroomonderbreker en kabelmaat. Niet-inachtneming kan leiden tot vuur, materieel verlies en de dood.

**Let op!**

Het overvullen van de vuilwatertank kan ernstige schade veroorzaken aan het afvalsysteem zoals een breuk in de vuilwatertank waardoor de inhoud van de tank in het ruim kan terechtkomen. Om dit te voorkomen, raadt Dometic aan om een "volle tank" uitschakelrelais te monteren dat werkt met het "vol" signaal dat wordt gegenereerd door een optionele Dometic DTM01C tankbewaking of DTM04 vier-niveaus tankbewakingssysteem.

**Let op!**

Direct overboord afvoeren van afvalwater is in sommige gebieden verboden. Neem alle plaatselijke bepalingen in acht alvorens een overboord-afvoersysteem te bedienen.

## 3 Componenten

### Verpakkingsinhoud (Afb. 1)

Referentie	Omschrijving
A	Versnijdingstoilet
B1	DFS-2F spoelknop (standaard - drinkwatertoilet)
B2	DFS-1F spoelknop (standaard - toilet met zeewater)
C	1,5 in. (38 mm) afvoert fitting
D	Gereedschapset voor ondergrond-bevestiging
E	Set voor watertoevoerslang
NS	Onderdeellijst, montage- en gebruiksinstructies, snelstartgids

### Toiletcomponenten (Afb. 2)

Referentie	Omschrijving
1	Rand-spoel terugslagklep (drinkwatertoilet) of adapter (zeewatermodel)
2	Watertoevoerslang
3	Versnijdingspomp (onder kunststof afdekking)
4	Elektrische waterklep
5	Product ID-label locatie
6	RVS-compressorband
7	Afvoermontagestuk

Zie complete onderdelenlijst (apart verpakt) voor extra informatie.

## 4 Specificaties

### 4.1 Afmetingen (Afb. 3)

#### Toiletmodellen 7120, 7160 (standaard wc-pot)

Referentie	Afmetingen
A	375 mm /14,75 in
B	381 mm /15 in
C	483 mm /19 in
D	349 mm /13,75 in - zithoogte
E	349 mm /13,75 in
F	254 mm /10 in
G	730 mm /28,75 in - brildeksel omhoog

#### Toiletmodellen 7220, 7260 (compacte boot-wc-pot)

Referentie	Afmetingen
A	337 mm /13,25 in
B	368 mm /14,5 in
C	476 mm /18,75 in
D	311 mm /12,25 in - zithoogte
E	349 mm /13,75 in
F	254 mm /10 in
G	667 mm /26,25 in - brildeksel omhoog

Alle afmetingen kunnen verschillen 0,375 in. (10 mm)

**Dometic spoelknoppaneel** (Afb. **4**)

Referentie	Afmetingen
A	83 mm /3,25 in
B	41 mm /1,625 in

**4.2 Materiaal**

Toilet: porselein

Toiletbasis: polypropyleen

Dometic spoelknop-paneel: polystyreen (DFS-1F of DFS-2F);  
of gemoffeld aluminium (DFST)

**4.3 Minimum systeemeisen**

Elektrisch	Stroomverbruik	20 A/12 V DC; 10 A/24 V DC
	Stroomonderbreker/ zekering	25 A/12 V DC; 15 A/24 V DC
	Bedrading	12 ga. (tot 25 ft./7,6 m totale circuit) Raadpleeg ABYC richtlijnen voor aanvullende informatie.
Watertoevoer	Fitting maat Toevoerslang ID	0,5 in. NPT – drinkwatertoilet 0,75 in./19 mm ID – toilet met zeewater
	Debiet	2,0 gpm/7,6 lpm minimum – drinkwaterspoeling
Afvoer	Binnendiameter	1,5 in./38 mm of 1 in./25 mm
	Horizontaal bereik*	40 ft./12,2 m maximum
	Verticaal bereik*	4 ft./1,2 m maximum

\* Afstanden van horizontaal en verticaal bereik zijn niet cumulatief. Controleer op adequate afvoer als de installatie een van deze begrenzingen benadert.

Specificaties kunnen zonder voorafgaande kennisgeving worden gewijzigd.

## 5 Installatie



### Opmerking

Bepaal of de watertoevoer naar het toilet drinkwater of zeewater is, boven onder de waterlijn is, en volg dan de desbetreffende montage-instructies op.

### 5.1 Boven waterlijnsysteem lay-outs

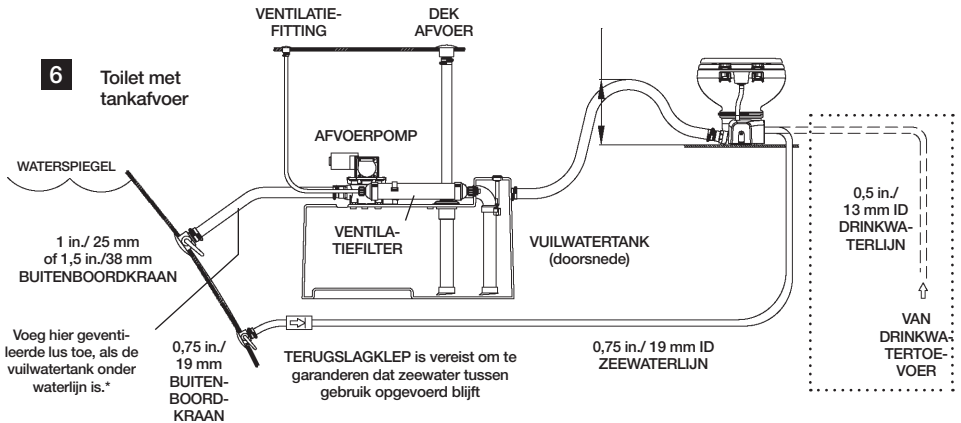
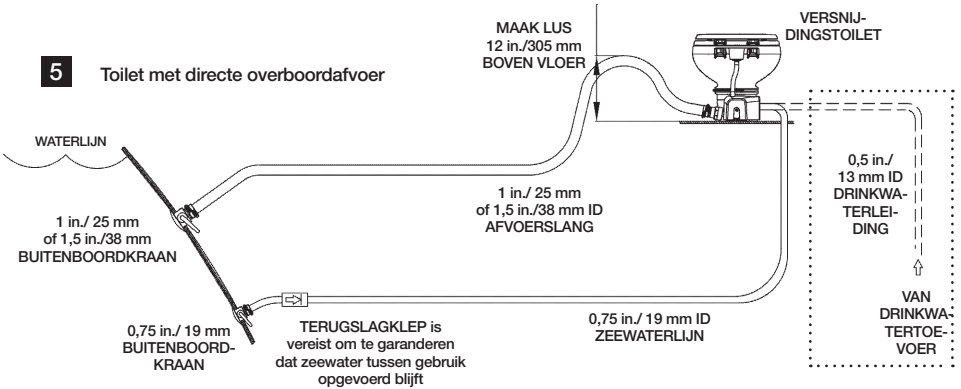

### Let op! Overstromingsgevaar

Alle geventileerde lussen moet minstens 8 in./20 cm boven waterlijn tijdens volledig overhellen worden gemonteerd.

## 5.2 Onderwaterlijjn systeemlay-outs

### 7 Toilet met directe overboordafvoer

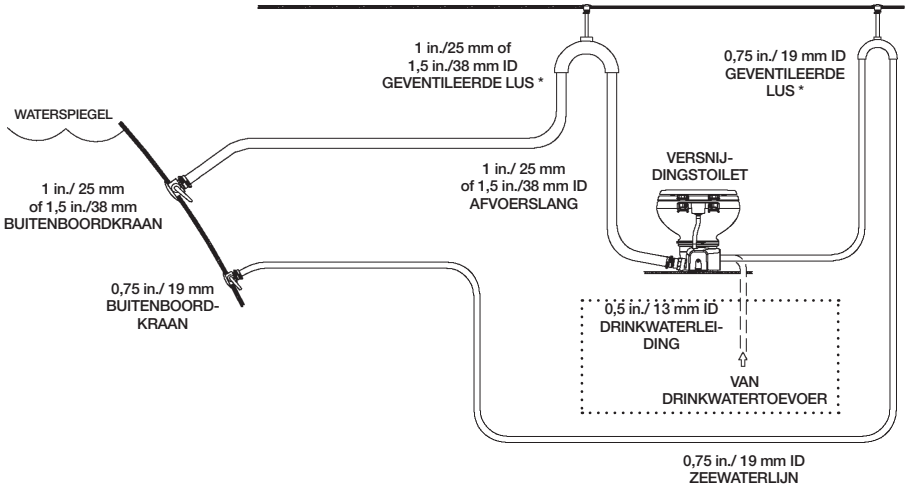

### 8 Toilet met tankafvoer

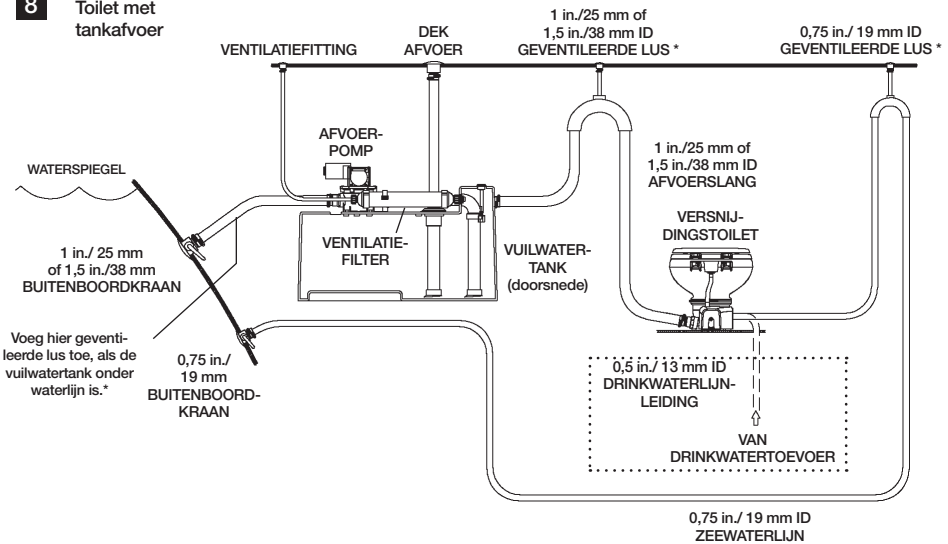

#### Let op! Overstromingsgevaar

Alle geventileerde lussen moet minstens 8 in./20 cm boven waterlijn tijdens volledig overhellen worden gemonteerd.

### 5.3 Inlaatleiding vereisten

#### Voor zeewater-spoelmodellen:

1. **Buitenboordkraan en inlaatwaterleiding** (niet bij toilet geleverd):
  - a. 3/4 in. (19 mm) buitenboordkraan met volledige doorstroming en 3/4 in. (19 mm) ID flexibele slang. Neem de montage-instructies van de fabrikant van de buitenboordkraan in acht.
  - b. Controleer of de inlaat-buitenboordkraan steeds onder de waterlijn is, ook tijdens elke mate van overhelling.
  - c. Controleer of geen van de inlaatslangverbindingen scherpe bochten heeft of verstopt is.
  - d. Gebruik twee roestvrijstalen slangklemmen voor elke verbinding.
  - e. Ondersteun de inlaatslangen elke 3 ft. (0,9 m) om onbedoelde beweging te beperken.
  - f. Houd de slangen zo kort mogelijk. Verwijder doorbuigingen of lage punten die de doorstroming kunnen hinderen.
2. **Waterinlaatzeef** (niet bij toilet geleverd)
  - a. 100-mazige zeef wordt aanbevolen tussen de inlaat-buitenboordkraan en het zeewaterspoeltoilet.
3. **Inlaat-terugslagklep** voor boven de waterlijnmontage (niet bij toilet geleverd):
  - a. Een terugslagklep moet worden gemonteerd in inlaat-toevoerleiding om te garanderen dat de zee-waterpomp van de toilet tussen de spoelingen opgevoerd blijft.
  - b. Terugslagklep moet zich zo dicht als mogelijk bevinden bij de inlaat-buitenboordkraan ( **5**, **6** ).
4. **Geventileerde lus** (niet bij toilet geleverd):
  - a. Als de toiletrand tijdens overhellen, trimmen of laden minder dan 8 in. (20 cm) boven de hoogste waterlijn kan zijn, moet een 3/4 in. (19 mm) geventileerde lus worden gemonteerd in de inlaatslang tussen de buitenboordkraan en het toilet ( **7**, **8** ).
  - b. Geventileerde lus moet minimaal 8 in. (20 cm) boven de hoogst mogelijk waterlijn tijdens overhellen, trimmen of laden zijn gepositioneerd.



#### Waarschuwing!

Sluit geen inlaatleiding van een onbehandeld-watertoilet aan op een onder druk staand drinkwatersysteem. Dit leidt tot een ononderbroken lopende drinkwaterpomp waardoor de toiletpot kan overstromen, de boot kan vollopen en materieel verlies of dood het gevolg kunnen zijn.



#### Waarschuwing!

Sluit een inlaatleiding van een onbehandeld-watertoilet nooit aan op een drinkwatersysteem. Dit kan leiden tot contaminatie van het drinkwatersysteem. Als drinkwater gewenst is, moet de drinkwaterversie van het toilet worden aangeschaft of een aparte drinkwater-tank uitsluitend voor het toilet worden gemonteerd.

#### Voor drinkwater-spoelmodellen:

1. **Inlaatwaterleiding** (niet bij toilet geleverd):
  - a. 0,5 in. (13 mm) ID flexibele slang met 1/2 in. NPT fitting verbinding met toiletwaterklep.
2. **Uitschakelklep in inlaatleiding** (niet bij toilet geleverd):
  - a. Voor reiniging en onderhoud van het toilet.



## 5.4 Uitlaatleiding vereisten

### Voor zeewater-spoelmodellen:

1. **Buitenboordkraan en afvoerslang** (niet bijgeleverd):
  - a. 1 in. (25 mm) of 1,5 in. (38 mm) buitenboordkraan met volledige doorstroming en flexibele slang om vuil naar een tank te leiden met een afvoerpomp, of het direct overboord te leiden. Neem de montage-instructies van de fabrikant van de buitenboordkraan in acht.
  - b. De buitenboordkraan voor vuiluitlaat moet na en hoger dan de buitenboordkraan voor waterinlaat zijn.
  - c. Uitlaatleidingen mogen geen krappe bochten of verstoppingen hebben.
  - d. Gebruik twee roestvrijstalen slangklemmen voor elke verbinding.
  - e. Ondersteun de slang om bewegingen en zijwaartse belasting te begrenzen.
  - f. Houd de slangen zo kort mogelijk. Verwijder doorbuigingen of lage punten die de doorstroming kunnen hinderen.
2. **Afvoerslang-lus bij toilet** (niet bij toilet geleverd):
  - a. Om water in de wc-pot te houden, een 12 in. (30 cm) hoge lus zo dicht bij het toilet als mogelijk in de afvoerleiding maken (afb. **5**, **6**).
3. **Geventileerde lus** (niet bij toilet geleverd):
  - a. Zie toiletsysteemlay-out **6** en **7** – **8** voor aanbevolen locaties van afvoer-geventileerde lussen verbonden met systeemcomponenten die onder de waterlijn zijn of minder dan 8 in. (20 cm) boven hoogst mogelijke waterlijn zijn bij volledig overhellen.
  - b. Geventileerde lus moet minimaal 8 in. (20 cm) boven de hoogst mogelijke waterlijn tijdens overhellen, trimmen of laden zijn gepositioneerd.

## 5.5 Toilet en spoelknop montage

1. Pak toilet, watertoevoerslang, afvoerfitting en bevestigingen voorzichtig uit (afb. **1**).
2. Plaats het toilet op de gewenste locatie op de vloer. Indien nodig het toilet zodanig draaien dat de versnijderpomp (afb. **2** **3**) niet wordt gehinderd door wanden, of zodanig dat deze past bij de indeling van de leidingen. Controleer of voldoende speling beschikbaar is voor leidingaansluitingen, zitting en afdekking in geveven positie. Markeer op de vloer waar het toilet wordt gemonteerd.
3. **(optioneel)** Als versnijderpomp en basis in een hoek moeten worden gemonteerd waarbij de wc-pot niet in de juiste richting wijst, kan de bovenpot in de juiste positie worden gedraaid:
  - a. Maak compressieband (**9**) net voldoende los om deze langs de kunststof klem eronder te schuiven, en verwijder bovenste en onderste kunststof klemmen (**10**).
  - b. Til de pot op. Controleer of de inkeping zich in de zwarte rubberpakking rond de holle pen op de toiletbasis bevindt en gecentreerd tussen pot en basis blijft (**11**). Draai de pot in de gewenste positie, en plaats deze dan op de pakking.
  - c. Herpositioneer de kunststof klemmen en compressieband tussen bovenpot en basis. Sluit de klemmen aan de toiletvoorzijde (er blijft ruimte tussen de klemmen achter de pot). Als de compressieband op een klem is gepositioneerd (niet in opening tussen klemmen) (**9**), de compressieband aandraaien tot 65 in.-lbs.

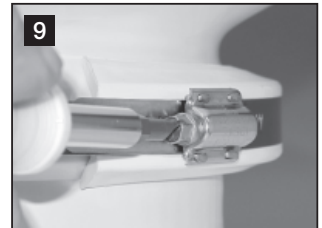

4. Sluit de watertoevoerslang aan tussen terugslagklep of adapter (afb. **2** 1) en waterklep (drinkwatermodel) of waterpomp (zeewatermodel) op de basis.
  - a. Snij de toevoerslang op maat zodat deze na aansluiting niet wordt geknikt.
  - b. Verwijder kunststof afdekking (afb. **2** 3) van de pomp.
  - c. Bevestig slang met de slangklem op de waterklep (drinkwatermodel) of gekartelde pompfitting (zeewatermodel) (**12**).
  - d. Plaats het losse einde van de toevoerslang omhoog door de opening van de kunststof afdekking. Laat de afdekking neer en breng deze correct aan op de versnijdingspomp.
  - e. Sluit de watertoevoerslang met de slangklem aan op de rand-spoelsterugslagklep (**13**).
5. Plan elektrisch systeem, watertoevoer en afvoerleidingen volgens toiletsysteemlay-out (zie pagina's 62 – 63). Maak toegangsoeningen voor leidingen en elektrische voorzieningen naar toilet.
6. Plaats het toilet in de uiteindelijke positie en bevestig het op de vloer met zeskantbouten en onderlegschijven aan de zijkanten en achterzijde van de basis (**14**).
7. Plan spoelknoppositie zodanig dat elektrische verbindingen en bedrading niet nat kunnen worden.
8. Gebruik knopsjabloon (apart verpakt) om de locatie van de bevestigingen en opening voor de knop te markeren. Snij de opening eruit (**15**).

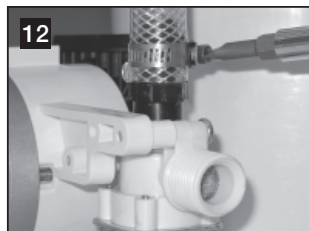

### **i** **Opmerking**

Zie schakelschema aan achterzijde van toiletonderdelenlijst.

9. **SCHAKEL DE ELEKTRISCHE VOEDING UIT** en leid de ko-perpluskabel (diameter volgens ABYC standaard) van de stroomonderbreker of zekering naar de opening voor de knop.\* Leid de rode kabel van de toiletversnijdingspomp naar de opening voor de knop. Leid de kabel van de opening voor de pomp naar de elektrische waterklep aan de onderzijde van het toilet (drinkwatermodel). Sluit de kabels volgens het schema met kabelschoenen aan (**15**, **17**).
10. Bevestig de spoelknop met bijgeleverde schroeven op de wand.
11. Sluit de massakabel van de versnijdingspomp en elektrische waterklep (alleen drinkwatermodel) volgens het bedradingsschema aan op de elektrische massabedrading van de boot. Zorg voor een extra kabel aan de toilet om deze eenvoudig van de vloer te verwijderen voor onderhoud.
12. Leid de watertoevoer en afvoerleidingen van de boot naar het toilet (zie toiletsysteemlay-out op pagina's 62 – 63).
13. Sluit alle afvoerleidingen aan met twee roestvrijstalen slangklemmen, de schroeven 180° ten opzichte van elkaar (**16**). Smeer fittingen en slangen in met siliconenvet om het aansluiten van de slangen eenvoudiger te maken. Sluit bij een drinkwatertoilet aan op watertoevoer met 0,5 in. NPT fitting (**17**).

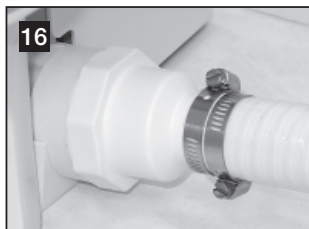

14. Open bij een zeewatermodel de watertoevoer en buitenboordkranen voor de afvoer. Open bij een drinkwatertoilet de watertoevoer. Controleer overal op waterlekkage. Schakel de elektrische spanning in, druk op de "spoel" schakelaar en controleer op lekkage. Draai bij lekkage de aansluiting aan.
15. Bevestig kunststof afdekkingen op de vloerbevestigingen.

\* Als het toiletsysteem een tankbewakingssysteem van de DTM serie bevat, zie hoofdstuk 5.6.



### Waarschuwing

Gebruik het toilet alleen, als de watertoevoer is ingeschakeld. Interne componenten kunnen worden beschadigd.

## 5.6 Toiletsysteem met tankbewaking en uitschakelrelais montage

Dometic MasterFlush toiletten werken met Dometic DTM tankbewakingssystemen (apart beschikbaar) voor de uitschakeling van de stroomvoorziening naar het toilet als de tank vol is. Dit voorkomt overvulling van de vuilwatertank. Zie het bedradingssysteem van het toilet op de onderdelenlijst.

1. Voer ingangsstroomdraad van "volle tank" relais van DTM paneel naar de positie van de spoelknop van het toilet.
2. Volg de montage-instructies voor de spoelknop op, te beginnen met hoofdstuk 5.5, stap 10.

## 6 Klantenservice

De wettelijke garantieperiode is van toepassing. Als het product defect is, wendt u zich tot het filiaal van de fabrikant in uw land (adressen zie achterkant van de handleiding) of tot uw speciaalzaak.

Voor de afhandeling van de reparatie of garantie dient u de volgende documenten mee te sturen:

- een kopie van de factuur met datum van aankoop,
- reden van de klacht of een beschrijving van de storing.

## Indhold

DA

1	Bemærkninger om brug af vejledningen . . . . .	68
2	Generelle sikkerhedsanvisninger . . . . .	68 - 70
3	Komponenter . . . . .	70
4	Specifikationer . . . . .	70 - 71
5	Installation . . . . .	72 - 77
6	Kundeservice . . . . .	77

## 1 Bemærkninger om brug af vejledningen



### Forsigtig!

**Sikkerhedsanvisning:** Manglende overholdelse af denne vejledning kan medføre materiel skade og nedsætte apparatets funktion.



### Bemærk

Supplerende information om betjening af apparatet.

**Fig. 1 A, side 2:** Dette henviser til et element på en illustration. I dette eksempel element A på figur 1 på side 2.

## 2 Generelle sikkerhedsanvisninger

Producenten er ikke ansvarlig for krav om skadeserstatning, der skyldes følgende:

- Forkert montering eller tilslutning
- Skade på enheden som følge af mekaniske påvirkninger, forkert brug eller misbrug
- Ændringer på enheden uden udtrykkelig skriftlig tilladelse fra producenten
- Anvendelse til andre formål end dem, der er beskrevet i betjeningsvejledningen

Følg alle regulerende bestemmelser eller standarder, som gælder for din installation.

### 2.1 Advarsler – marine anvendelser

Følgende erklæringer skal læses og forstås, før dette produkt installeres, efterses og/eller betjenes på en båd. Ændring af dette produkt kan medføre materiel skade.

Dometic anbefaler, at en kvalificeret marinetekniker eller -elektriker installerer eller efterser dette produkt. Ukorrekt installation kan medføre skader på udstyret, personskader eller død. DOMETIC PÅTAGER SIG INTET ANSVAR FOR SKADER PÅ UDSKYR, PERSONSKADER ELLER PERSONERS DØD, SOM KAN SKYLDES UKORREKT INSTALLATION, SERVICE ELLER BETJENING AF DETTE PRODUKT.



### Forsigtig! Fare for oversvømmelse

Hvis toilettet er forbundet med bare ET armatur, der er ført gennem skroget, SKAL der installeres korrekt installerede søventiler i alle rør, der er forbundet med armaturerne, der er ført gennem skroget. Der SKAL være nem adgang til søventiler for alle brugere af toilettet eller til sekundære ventiler, der er monteres i slanger, hvor der er nem adgang til dem. Alle ventiler SKAL være ventiler med fuld gennemgang og have marin kvalitet Spærreventiler, der skal skrues for at lukke, anbefales ikke. Hvis dette ikke gøres, kan det medføre oversvømmelse, som kan medføre tab af ejendom og liv.



**Forsigtig! Fare for oversvømmelse**

Hvis toiletlet er forbundet med bare ET armatur, der er ført gennem skroget, skal ALLE fleksible slanger have marin sanitetskvalitet og skal fastgøres til ALLE armaturer (f.eks. dem på søventiler, udluftningssløjfer eller toiletlet) med to slangespændebånd med sneglegevind af rustfrit stål. Det SKAL kontrolleres regelmæssigt, at forbindelser er i orden. Manglende overholdelse kan medføre oversvømmelse, som kan medføre tab af ejendom og liv.

**Forsigtig! Fare for oversvømmelse**

Hvis toiletkanten er mindre end 20 cm (8 in.) over den højeste mulige vandlinje på NOGET SOM HELST tidspunkt (under alle krængnings, læsnings- og trimningsforhold) og er forbundet med bare ET armatur, der er ført gennem skroget, SKAL der installeres udluftningssløjfer, der er placeret korrekt, i indløbs- eller udløbsrørene, så det forhindres, at søvand kan løbe tilbage ind i båden. Udluftningssløjfer skal være udstyret med integrerede kontrolventiler, som gør det muligt at lede luft ind i ledningen, så tømning forhindres. Hvis dette ikke gøres, kan det medføre oversvømmelse, som kan medføre tab af ejendom og liv.



*\* hvis den er forbundet med søvand*

**Forsigtig! Fare for oversvømmelse**

Hvis toiletlet anvender søvand til skylning på NOGET SOM HELST tidspunkt, MÅ der IKKE installeres en søvandpumpe, der styres af en automatisk betjeningskontakt. Hvis vandventilen om bord eller andre rørforbindelser skulle lække, ville den automatisk betjente pumpe starte og kunne oversvømme båden. Manglende overholdelse kan medføre tab af ejendom og liv.

**Forsigtig! Fare for oversvømmelse**

Forbind ikke toiletlet med søvandsskylning (modellerne 7160, 7260) med et vandssystem under tryk om bord. Manglende overholdelse kan medføre oversvømmelse, som kan medføre tab af ejendom og liv.

**Forsigtig!**

Forbind ikke toiletlet med søvandsskylning (modellerne 7160, 7180) med et drikkevandssystem om bord. Manglende overholdelse kan medføre kontaminering af drikkevandsforsyningen.

**Forsigtig! Fare for oversvømmelse**

Før arbejde på dette produkt påbegyndes, skal det sikres, at strømmen til enheden er slukket, og at søventiler er i LUKKET eller SPÆRRET position. Hvis dette ikke gøres, kan det medføre oversvømmelse, som kan medføre tab af ejendom og liv.

**Forsigtig! Fare for stød eller brand**

Anvend altid anbefalede sikringer, effektafbrydere og ledningsstørrelser. Hvis dette ikke gøres, kan det medføre brand, som kan medføre tab af ejendom og liv.

**Forsigtig!**

Hvis opbevaringstanken overfyldes, kan det medføre alvorlig skade på sanitetssystemet, som f.eks. at der opstår brud på opbevaringstanken, og at tankens indhold løber ud i kimmningen. For at forhindre denne mulighed anbefaler Dometic at anvende et relæ, der frakobler, når tanken er fuld, og udløses af et signal for fuld tank fra en ekstra Dometic DTM01C tankmonitor eller et DTM04 tankmonitorsystem med fire niveauer.

**Forsigtig!**

I nogle områder er det ulovligt at udlede spildevand direkte over bords. Kontrollér alle lokale love, før et sanitetssystem med udledning over bord anvendes.

### 3 Komponenter

#### Kartonens indhold (fig. 1)

Ref.	Beskrivelse
A	Findelingstoilet
B1	DFS-2F skyllekontakt (standard - toilet med ferskvandsskylning)
B2	DFS-1F skyllekontakt (standard - toilet med søvandskylning)
C	38 mm (1,5 in.) udløbsarmatur
D	Hardwaretsæt til gulvmontering
E	Vandforsyningssslagesæt
NS	Reservedelsliste, installations- og betjeningsvejledning, qucikstart-vejledning

#### Toiletkomponenter (fig. 2)

Ref.	Beskrivelse
1	Kantskylningskontraventil (ferskvandstoilet) eller adapter (søvandsmodel)
2	Vandforsyningssslange
3	Findelingspumpe (under plastikafdækning)
4	Elektrisk vandventil
5	Placering for produktets ID-mærkat
6	Kompressionsbånd af rustfrit stål
7	Udløbsarmatur

Se den komplette reservedelsliste (pakket separat) for yderligere information.

### 4 Specifikationer

#### 4.1 Dimensioner (fig. 3)

##### Toiletmodeller 7120, 7160 (standardkumme)

Ref.	Dimension
A	14,75 in. / 375 mm
B	15 in. / 381 mm
C	19 in. / 483 mm
D	13,75 in. / 349 mm - sædehøjde
E	13,75 in. / 349 mm
F	10 in. / 254 mm
G	28,75 in. / 730 mm - sædets låg oppe

##### Toiletmodeller 7220, 7260 (kompakt marinekumme)

Ref.	Dimension
A	13,25 in. / 337 mm
B	14,5 in. / 368 mm
C	18,75 in. / 476 mm
D	12,25 in. / 311 mm - sædehøjde
E	13,75 in. / 349 mm
F	10 in. / 254 mm
G	26,25 in. / 667 mm - sædets låg oppe

Alle dimensioner kan variere 0,375 in. (10 mm)

## Dometic skyllekontaktpanel (fig. 4)

Ref.	Dimension
A	3.25 in. / 83 mm
B	1.625 in. / 41 mm

### 4.2 Materialer

Toilet: Glaseret keramik

Toiletsokkel: Polypropylen

Dometic skyllekontaktpanel: Polystyren (DFS-1F eller DFS-2F) eller pulverbelagt aluminium (DFST)

### 4.3 Mindste systemkrav

Elektrisk	strømforbrug	20 A/12 V DC, 10 A/24 V DC
	Effektafbryder	25 A/12 V DC, 15 A/24 V DC
	Ledningsføring	12 ga. (op til 25 ft./7,6 m samlet kredsløb) Se ABYC-retningslinjerne for yderligere information.
Vandforsyning	Armaturstørrelse Forsyningslange-ID	0,5 in. NPT – toilet med ferskvandsskylning 0,75 in./19 mm ID – toilet med søvandsskylning
	Flowrate	Min. 2,0 gpm/7,6 l/m – ferskvandsskylning
Udløb	Indvendig diameter	1,5 in./38 mm eller 1 in./25 mm
	Horisontalt forløb*	Maks. 40 ft./12,2 m
	Vertikalt forløb*	Maks. 4 ft./1,2 m

\* Afstandene for horisontalt og vertikalt forløb kan ikke adderes. Kontrollér for passende udløbsflow, hvis installationen nærmer sig en af disse grænser.

Specifikationer kan ændres uden varsel.

## 5 Installation



### Bemærk

Bestem, hvorvidt vandforsyningen til toiletet skal være ferskvand eller søvand, over eller under fartøjets vandlinje, og følg derefter de pågældende anvisninger for installationen.

### 5.1 Udførelser af systemer over vandlinjen

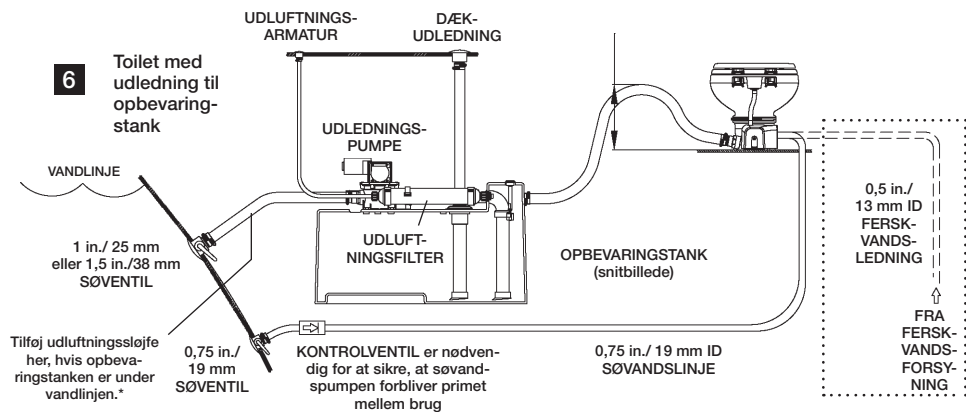
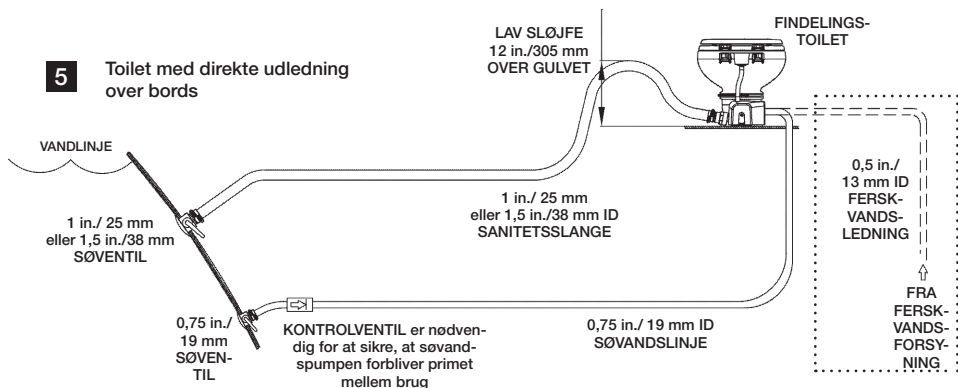

### Forsigtig! Fare for oversvømmelse

Alle udluftningsløjfer skal installeres mindst 8 in./20 cm over vandlinjen ved fuld krængning.



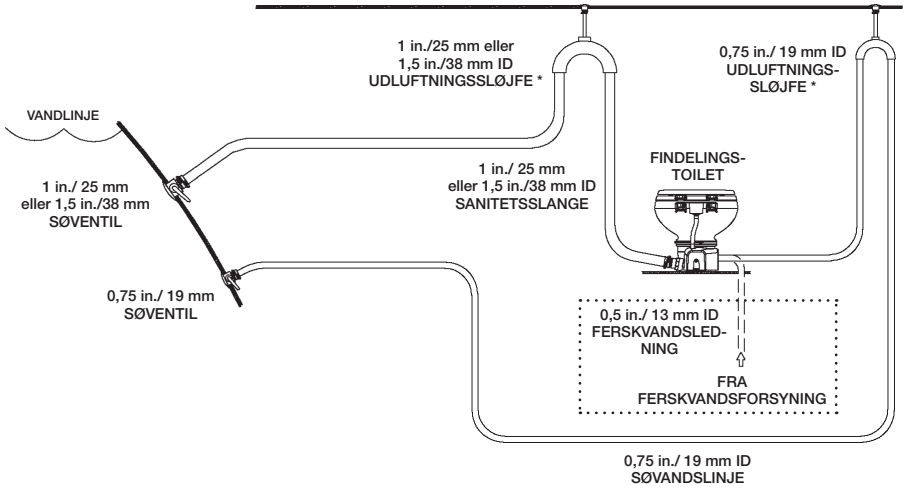

5.2 Udførelser af systemer under vandlinjen

**7** Toilet med direkte udledning over bords

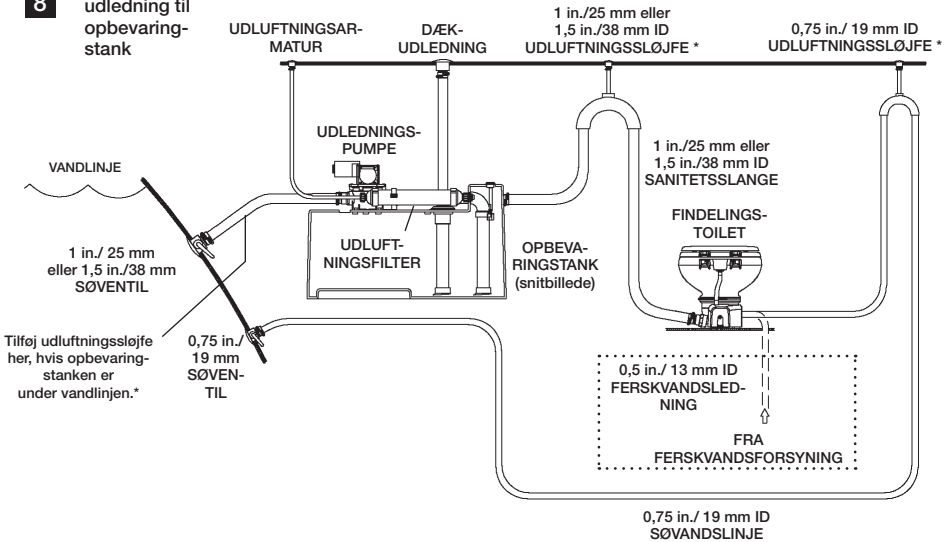

**8** Toilet med udledning til opbevaringsstank



\*  **Forsigtig! Fare for oversvømmelse**  
 Alle udluftningsløjfer skal installeres mindst 8 in./20 cm over vandlinjen ved fuld krængning.

## 5.3 Krav til indløbsrørføring

### For modeller med søvandsskylning:

- Søventil og indløbsvandledning** (leveres ikke med toilettet):
  - 19 mm (3/4 in.) søventil med fuldt flow og 19 mm (3/4 in.) ID fleksibel slange. Følg installationsvejledningen fra producenten af søventilen.
  - Sørg for, at indløbssøventilen er under søvandslinjen hele tiden under alle forhold med fuldstændig krængning.
  - Sørg for, at alle indløbsslangeforbindelser ikke har skarpe bukninger eller begrænsninger.
  - Anvend to slangeklemmer af rustfrit stål på hver forbindelse.
  - Sørg for understøttelse af slangen for hver 0,9 m (3 ft.) langs indløbsslangen for at begrænse bevægelse.
  - Hold slangeafstandene så korte som mulige. Fjern nedhængende steder og lave punkter, som kan hindre flowet.
- Vandindløbsfilter** (leveres ikke med toilettet):
  - Filter med 100 mesh anbefales mellem indløbssøventilen og toilettet med søvandsskylning.
- Indløbskontrolventil** til installationer over vandlinjen (leveres ikke med toilettet):
  - Der bør installeres en kontrolventil i indløbsforsyningsledningen for at sikre, at toilettets søvandspumpe forbliver primet mellem skylninger.
  - Kontrolventilen skal placeres så tæt som muligt på indløbssøventilen ( **5** , **6** ).
- Udluftningssløjfe** (leveres ikke med toilettet):
  - Hvis toiletkanten altid er mindre end 20 cm (8 in.) over den højeste mulige vandlinje på alle punkter under krængning, trimning eller læsning, skal der installeres en 19 mm (3/4 in.) udluftningssløjfe i indløbsslangen mellem indløbssøventilen og toilettet ( **7** , **8** ).
  - Udluftningssløjfen skal placeres min. 20 cm (8 in.) over den højeste mulige vandlinje under krængnings-, trimnings- eller læsningsforhold.



#### Advarsel!

Forbind ikke indgangsledningen på toilettet med søvandsskylning med et trykbærende ferskvandssystem. Det vil medføre, at ferskvandspumpen kører kontinuerligt. Det kan muligvis oversvømme toiletkummen, oversvømme båden og medføre muligt tab af ejendom og liv.



#### Advarsel!

Forbind ikke på nogen måde indgangsledningen på toilettet med søvandsskylning med en et drikkevandssystem om bord. Det kan medføre kontaminering af drikkevandssystemet. Hvis der ønskes ferskvand, skal du købe toiletversionen med ferskvandsskylning eller sørge for en separat ferskvandstank, som forsyner toilettet med vand.

### For modeller med ferskvandsskylning:

- Indløbsvandledning** (leveres ikke med toilettet):
  - 13 mm (0,5 in.) ID fleksibel slange med 1/2 in. NPT-armatur forbindes med toilettets vandventil.
- Frakoblingsventil i indløbsledning** (leveres ikke med toilettet):
  - Til rengøring og vedligeholdelse af toilettet.

## 5.4 Krav til udløbsrørføring

### For modeller med søvandsskylning:

- Søventil og udløbssanitetsslange** (ikke leveret):
  - 25 mm (1 in.) eller 38 mm (1,5 in.) søventil med fuldt flow og fleksibel slange til at lede spildevand til en opbevaringstank med udledningspumpe eller at lede det direkte over bord. Følg installationsvejledningen fra producenten af søventilen.

- b. Sørg for søventilen til spildevandsudløbet er både efter og højere end søventilen til vandindløbet.
  - c. Udløbsrørføringen må ikke have skarpe bukninger eller begrænsninger.
  - d. Anvend to slangeklemmer af rustfrit stål på hver forbindelse.
  - e. Sørg for understøttelse langs hele slangeforløbet for at begrænse bevægelse og sidebelastning på forbindelserne.
  - f. Hold slangeafstandene så korte som mulige. Fjern nedhængende steder og lave punkter, som kan hindre flowet.
2. **Udløbsslangesløjfe i nærheden af toilettet** (leveres ikke med toilettet):
- a. Lav en 30 cm (12 in.) høj sløjfe i udløbsledningen så tæt på toilettet som muligt for at holde vandet i toiletkummen (fig. 5, 6).
3. **Udluftningssløjfe** (leveres ikke med toilettet):
- a. Se figurer for toiletsystemets udførelse 6 og 7 – 8 for anbefalede placering af udluftningssløjfer i udløbsledningen, der er forbundet med systemkomponenter, som er under vandlinjen eller kan være mindre end 20 cm (8 in.) over den højeste mulige vandlinje ved fuld krængning.
  - b. Udluftningssløjferne skal placeres min. 20 cm (8 in.) over den højeste mulige vandlinje ved fuld krængning.

## 5.5 Installation af toilet og skyllekontakt

1. Pak forsigtigt toilettet, vandforsyningsslangen, udløbsarmaturet og hardwaren ud (fig. 1).
2. Placér toilettet på det ønskede sted på gulvet. Drej om nødvendigt toilettet, så findelingspumpens hus (fig. 2 3) ikke støder mod vægge, eller så den sidder bedre i forhold til den tiltænkte udførelse af rørføringen. Bekræft, at der findes en passende afstand til rørføringens forbindelser og til sædet og låget i åbnet position. Mærk gulvet, hvor toilettet skal installeres.
3. **(option)** Hvis findelingspumpen og soklen skal placeres med en vinkel, så toiletkummen ikke vender i den rigtige retning, kan den øverste kumme drejes til den rigtige position:
  - a. Løsn komprimeringsbåndet ( 9 ) tilstrækkeligt til at glide ned forbi den nederste plastikklemme, og fjern den øverste og nederste plastikklemme ( 10 ).
  - b. Løft kummen. Kontrollér, at indhakket i den sorte gummipakning sidder omkring den lave tap på toiletsoklen og forbliver centreret mellem kummen og soklen ( 11 ). Drej kummen til den ønskede position, og sæt den derefter ned på pakningen.
  - c. Sæt plastikklemmerne og komprimeringsbåndet i den oprindelige position mellem den øverste kumme og soklen. Sammenføj klemmerne foran på toiletkummen (der er et mellemrum mellem klemmerne bagved kummen). Spænd komprimeringsbåndet til 65 in.-lbs, når komprimeringsbåndets skruer er placeret på en klemme (ikke i mellemrummet mellem klemmerne) ( 9 ).
4. Forbind vandforsyningsslangen mellem kontrolventilen eller adapteren (fig. 2 1) og vandventilen (model med ferskvandsskylning) eller vandpumpen (model med søvandsskylning) på soklen.
  - a. Skær forsyningsslangens længde til, så den ikke knækker, når den forbindes.
  - b. Fjern plastikafdækningen (fig. 2 3) fra pumpen.
  - c. Fastgør slangen til armaturet med modhager på vandventilen (ferskvandsmodel) eller pumpen (søvandmodel) med en slangeklemme ( 12 ).

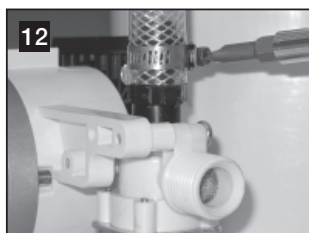
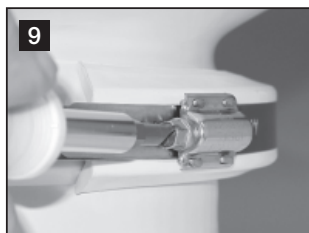

- d. Før forsyningsslangens løse ende op gennem hullet i plastikafdækningen. Sænk og monter afdækningen til findelingspumpen.
- e. Forbind vandforsyningsslangen med kantskylnings kontrolventil med en slangeklemme ( **13** ).
5. Planlæg strøm- og vandforsyning og udløbsrørføring i henhold til den passende udførelse af toiletsystemet (se siderne 72 – 73). Lav adgangshuller til rørføringen og strømforsyningen til toiletet.
6. Placer toiletet på dets endegyldige sted, og fastgør det til gulvet på siderne af og bagved soklen med sekskantede fastgørelses-skruer og spændeskiver ( **14** ).
7. Planlæg skyllekontaktens placering, så elektriske forbindelser og ledninger ikke kan blive våde.
8. Anvend kontaktskabelonen (pakket separat) til at markere fastgørelsesskruerne position og adgangshullet til kontakten. Skær adgangshullet ud ( **15** ).



- i Bemærk**  
Se strømskemaet på bagsiden af reservedelslisten til toiletet.
9. Før en flertrådet positiv kobberledning (mål iht. ABYC-standarder) fra effektafbyreren til kontaktens adgangshul, mens STRØMMEN ER SLUKKET.\* Før den røde ledning fra toiletets findelingspumpe to kontaktens adgangsåbning. Før ledningen fra kontaktens adgangsåbning til den elektriske vandventil i bunden af toiletet (ferskvandsmodel). Forbind ledningerne med de pågældende spadeforbindelser i henhold til skemaet ( **15**, **17** ).
  10. Fastgør skyllekontakten på væggen med de medfølgende skruer.
  11. Forbind jordforbindelserne fra findelingspumpen og den elektriske vandventil (kun ferskvandsmodeller) med fartøjets elektriske jordforbindelse i henhold til strømskemaet. Sørg for ekstra ledning ved toiletet, så det er nemt at flytte fra gulvet i forbindelse med service.
  12. Før fartøjets vandforsyning- og udløbsrørføring til toiletet (se illustrationerne af toiletsystemets udførelse på siderne 72 – 73).
  13. Tilslut alle udløbsslangere sikkert med to slangeklemme af rustfrit stål med skruer, der er placeret 180° i forhold til hinanden ( **16** ). Smør armaturer og slanger med silikonefedt for at gøre det nemmere at forbinde slangerne. Forbind vandforsyningen med et 0,5 in. NPT-armatur ved et ferskvandstoilet ( **17** ).
  14. Åbn vandforsynings- og udløbssøventilerne ved modellen med søvandsskylning. Åbn vandforsyningen ved ferskvandsmodellen. Kontrollér for vandlækager på alle forbindelser. Tænd strømmen til toiletet, tryk på skyllekontakten, og kontrollér for lækager. Spænd forbindelsen, hvis der forekommer en lækage.
  15. Fastgør plastikafdækningerne til gulvmonteringsfastgørelserne.

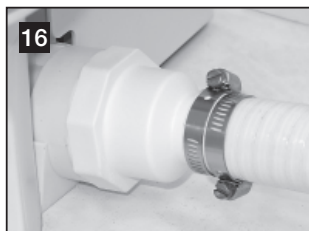

\* Hvis toiletsystemet omfatter et tankmonitorsystem i serien DTM, se afsnit 5.6.

**Forsigtig**

Betjen ikke toilettet uden, at vandforsyningen er tilsluttet. Der kan forekomme skader på indvendige komponenter.

**5.6 Toiletsystem med tankmonitor og installeret frakoblingsrelæ**

Dometic MasterFlush toiletter anvendes med Dometic DTM tankmonitorsystemer (kan leveres separat) til at afbryde strømmen til toilettet, når opbevaringstanken er fuld. Det forhindrer, at opbevaringstanken overfyldes. Se strømskemaet for toiletsystemet på reservedelslisten.

1. Før ledningen fra relæet for fuld tank på DTM-panelet til toilettets skyllekontakt.
2. Følge installationsvejledningen, og start med afsnit 5.5, trin 10.

**6 Kundeservice**

Den lovbestemte garantiperiode gælder. Hvis produktet er defekt, skal du kontakte producentens afdeling i dit land (adresser, se vejledningens bagside) eller din forhandler.

Ved reparation eller krav om garanti skal du medsende følgende bilag:

- En kopi af regningen med købsdato
- En reklamerationsgrund eller en fejlbeskrivelse

## Innehållsförteckning

SV

1	Information om bruksanvisningen	78
2	Allmänna säkerhetsanvisningar	78 - 80
3	Komponenter	80
4	Specifikationer	80 - 81
5	Montering	82 - 87
6	Kundtjänst	87

## 1 Information om bruksanvisningen



### Varning!

**Säkerhetsanvisning:** Om inte bruksanvisningen observeras kan material skadas och försämra apparatens funktion.



### Observera

Tilläggsinformation för användning av apparaten.

**bild 1 A, sidan 2 :** Detta hänvisar till en komponent i en bild. I detta exempel, artikel A i bild 1 på sidan 2.

## 2 Allmänna säkerhetsanvisningar

Tillverkaren kan inte hållas ansvarig för skadekrav som orsakas av följande:

- Felaktig hopsättning eller anslutning
- Skador på enheten p.g.a. mekanisk påverkan, felaktig användning eller vanvård
- Ändringar på enheten utan skriftlig tillåtelse från tillverkaren
- Icke ändamålsenlig användning (användningen motsvarar ej anvisningarna i denna bruksanvisning)

Se till att följa alla eventuella arbetarskyddsinstruktioner eller -standarder som berör din installation.

### 2.1 Varningar – marina applikationer

Följande information måste läsas och förstås före montering, service och/eller drift av denna produkt på en båt. Ändringar av produkten kan orsaka sakskador.

Dometic rekommenderar att en kvalificerad marintekniker monterar eller underhåller denna produkt. En felaktig montering kan leda till skador på utrustningen, personskador eller dödsfall. DOMETIC ACCEPTERAR INGA SKADESTÅNDSKRAV FÖR SKADOR PÅ UTRUSTNINGEN, PERSONSKADOR ELLER DÖDSFALL SOM ORSAKAS AV FELAKTIG MONTERING, SERVICE ELLER ANVÄNDNING AV DENNA PRODUKT.



### Varning! Risk för översvämning

Om toaletten är ansluten till någon typ av skrovgenomföring MÅSTE alltid korrekt installerade bottenventiler monteras i alla rör anslutna till skrovgenomföringar. Bottenventilerna måste vara lätt åtkomliga för alla personer som ska använda toaletten. Annars kan sekundära ventiler installeras i slangarna där de är lätta att komma åt. Alla ventiler MÅSTE vara genomgående och av marin kvalitet. Påskruvade avstängningsventiler rekommenderas inte. Om detta inte följs finns det risk för översvämning, det kan leda till livsfarliga situationer och materiella förluster.



**Varning! Risk för översvämning**

Om toaletten är ansluten till någon typ av skrovgenomföring, måste ALLA flexibla slangar vara av marin kvalitet och fästas till alla fästen (som t.ex. de vid bottenventilen, den ventilerade slangen eller toaletten) med två rostfria, skruvbara slangklämmor vid varje anslutning. Anslutningarna MÅSTE kontrolleras regelbundet. Om inte dessa anvisningar följs föreligger risk för översvämning. Detta innebär risk för personskador med dödlig utgång och materialskador.

**Varning! Risk för översvämning**

Om toalettens kant någon gång beräknas hamna lägre än 20 cm ovanför högsta möjliga vattenyta (vid lutning, lastning och alla andra typer av händelser och arbeten) och ansluts till någon typ av skrovgenomföring, MÅSTE korrekt placerade och ventilerade slingar installeras i inlopps- eller tömningsröret för att förhindra att avloppsvattnet rinner tillbaka till båten p.g.a. häverteffekten. Ventilerade slingar måste förses med en integrerad backventil som tillåter att luft släpps in i ledningen för att på så sätt förhindra en häverteffekt. Om detta inte följs finns det risk för översvämning, det kan leda till livsfarliga situationer och materiella förluster.

*\* om ansluten till havsvatten*

**Varning! Risk för översvämning**

Om havsvatten någon gång kommer att användas för att spola toaletten, ska INTE en havsvattenpump som styrs av en automatisk brytare installeras. Om läckage uppstår i vattenventilen ombord eller i någon röranslutning startar den automatiska pumpen, vilket medför en risk för att båten översvämmas. Om inte dessa anvisningar följs föreligger risk för personskador med dödlig utgång och materialskador.

**Varning! Risk för översvämning**

Anslut inte toaletter med havsvattenspolning (modeller 7160, 7260) till ett trycksatt färskvattensystem ombord. Om inte dessa anvisningar följs föreligger risk för översvämning. Detta innebär risk för personskador med dödlig utgång och materialskador.

**Varning!**

Anslut inte toaletter med havsvattenspolning (modeller 7160, 7180) till ett system med drickbart vatten ombord. Om inte dessa anvisningar följs föreligger risk för att det drickbara vattnet förorenas.

**Varning! Risk för översvämning**

Innan arbetet med utrustningen påbörjas: kontrollera att strömförsörjningen till enheten har stängts av till anläggningen och att bottenventilerna är STÅNGDA eller i AV-läget. Om detta inte följs finns det risk för översvämning, det kan leda till livsfarliga situationer och materiella förluster.

**Varning! Brandrisk och risk för elstötar**

Använd alltid rekommenderade säkringar, strömbrytare och ledningsstorlekar. Om detta inte följs föreligger brandrisk. Bränder kan orsaka skador med dödlig utgång och materialskador.

**Varning!**

Överfyllnad av avloppstanken kan orsaka allvarliga skador på sanitetssystemet; avloppstanken kan spricka och innehållet rinna ut i båtens slag. För att förhindra detta rekommenderar Dometic att ett avstängningsrelä för "full tank" används. "Full"-signalen ska genereras av en Dometic DTM01C-tankövervakare (tillbehör) eller ett DTM04-tankövervakningssystem med fyra nivåer.

**Varning!**

På vissa platser är tömning av avloppsvatten över bord förbjuden. Kontrollera lokala lagar innan du installerar ett system med tömning överbord.

## 3 Komponenter

### Kartongens innehåll (bild 1)

Ref.	Beskrivning
A	Maceratortoalett
B1	DFS-2F spolknapp (standard - toalett med färskvattenspolning)
B2	DFS-2F spolknapp (standard - toalett med havsvattenspolning)
C	38 mm tömnings slangfäste
D	Golvmonteringsatts
E	Slangsats för vatteninlopp
NS	Reservdelslista, bruks- och monteringsanvisning, snabbstartguide

### Toalettkomponenter (bild 2)

Ref.	Beskrivning
1	Backventil för kantspolning (färskvattentoalett) eller adapter (havsvattentoalett)
2	Slang vatteninlopp
3	Maceratorpump (under plastkåpa)
4	Elektrisk vattentventil
5	Placering av produktens ID-märkning
6	Kompressionsband av rostfritt stål
7	Utloppsanslutning

Se komplett stycklista (separat förpackad) för mer information.

## 4 Specifikationer

### 4.1 Mått (bild 3)

#### Toalettmodeller 7120, 7160 (standardbehållare)

Ref.	Mått
A	375 mm
B	381 mm
C	483 mm
D	349 mm - sitsens höjd
E	349 mm
F	254 mm
G	730 mm - med öppet lock

#### Toalettmodeller 7220, 7260 (kompakt marinbehållare)

Ref.	Mått
A	337 mm
B	368 mm
C	476 mm
D	311 mm - sitsens höjd
E	349 mm
F	254 mm
G	667 mm - med öppet lock

Alla mått kan variera +/- 10 mm



**Dometic spolknappspanel** (bild **4**)

Ref.	Mått
A	83 mm
B	41 mm

**4.2 Material**

**Toalett:** Emaljerad keramik

**Toalettbas:** polypropen

**Dometic spolknappspanel:** polystyren (DFS-1F eller DFS-2F);  
eller pulverlackerad aluminium (DFST)

**4.3 Minsta systemkrav**

EI	Energiförbrukning	20 ampere/12 V DC; 10 ampere/24 V DC
	Automatsäkring	25 ampere/12 V DC; 15 ampere/24 V DC
	Ledning	12 ga. (upp till 7,6 m total krets) Se ABYC-riktlinjer för mer information.
Vatteninlopp	Storlek, beslag ID, inloppsslang	0,5 tum NPT – toalett med färskvattenspolning 0,75 tum/19 mm ID – toalett med havsvattenspolning
	Flödeshastighet	Min. 7,6 l/m – färskvattenspolning
Avlopp	Innerdiameter	38 mm eller 25 mm
	Horisontal användning*	Max. 12,2 m
	Vertikal användning*	Max. 1,2 m

\* Avstånd för horisontal och vertikal användning är inte kumulativa. Kontrollera beträffande korrekt tömningsflöde om installationen närmar sig en av dessa gränser.

Specifikationerna kan ändras utan föregående meddelande.

## 5 Montering



### Obs

Fastställ om vattentillförseln till toaletten kommer att vara med färskvatten eller havsvatten och om den kommer att ligga över eller under fartygets vattenlinje. Följ sedan motsvarande monteringsanvisningar.

### 5.1 Utföranden ovanför vattenlinjen

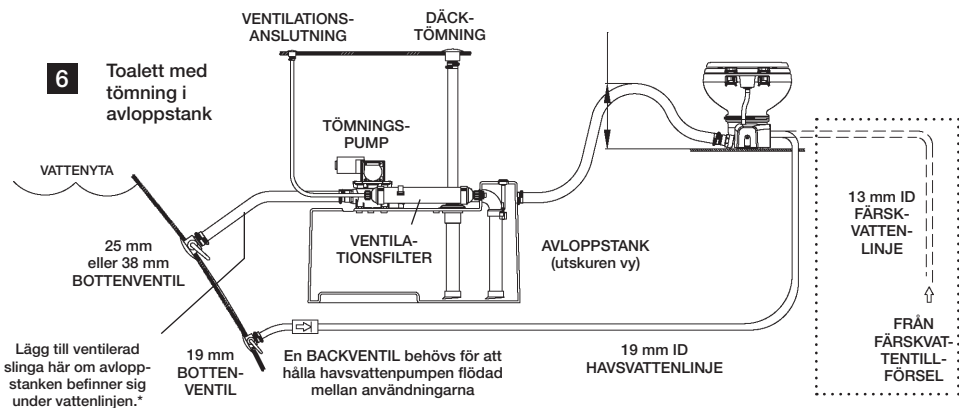
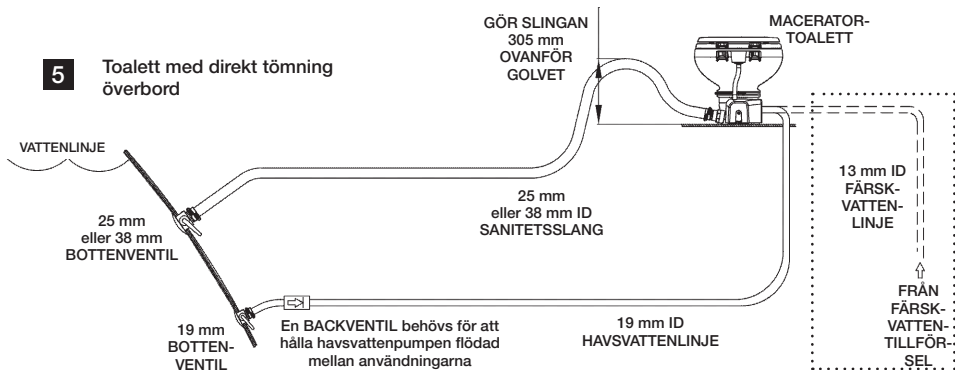

### \* Varning! Risk för översvämning

Alla ventilerade slingor måste installeras minst 20 cm ovanför vattenlinjen vid full lutning.

5.2 Utföranden under vattenlinjen

**7** Toalett med direkt tömning överbord

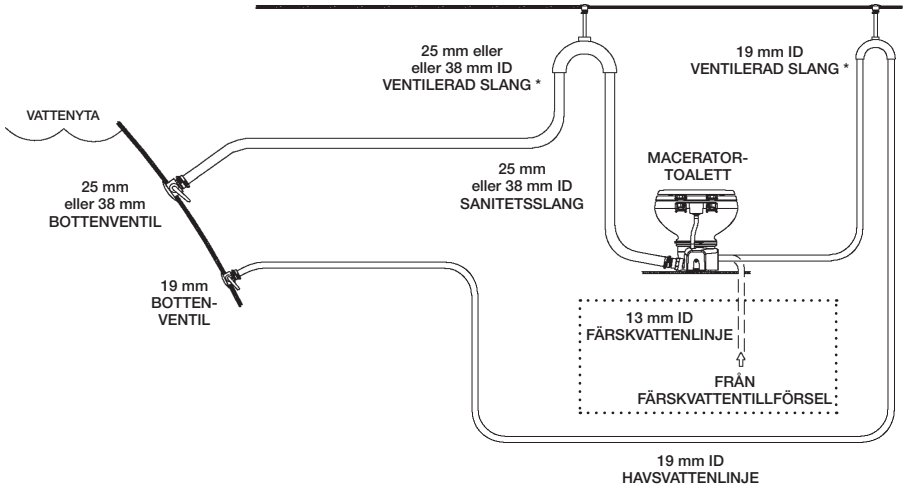

**8** Toalett med tömning i avloppstank

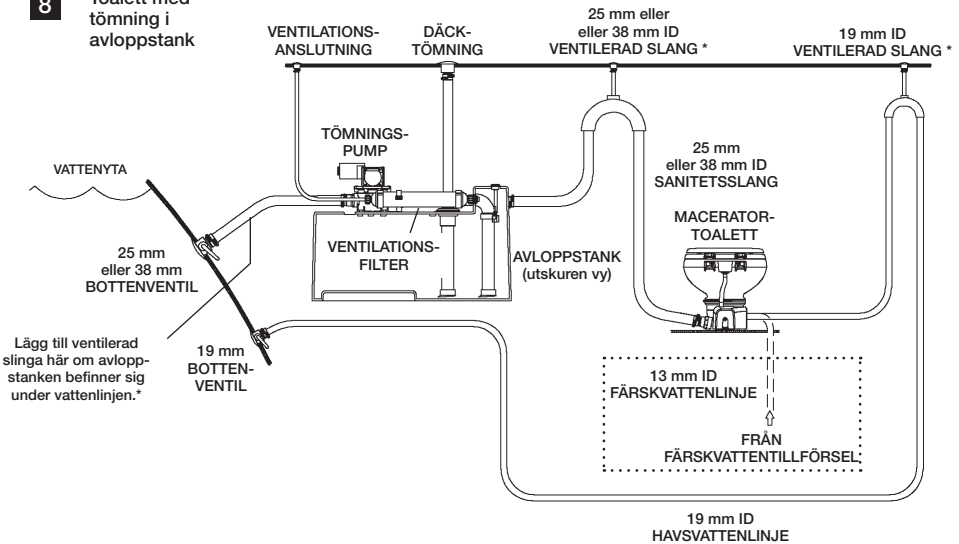

Lägg till ventilerad slinga här om avloppstanken befinner sig under vattenlinjen.\*



**Varning! Risk för översvämning**

Alla ventilerade slingor måste installeras minst 20 cm ovanför vattenlinjen vid full lutning.

### 5.3 Krav på inloppsror

#### För modeller med havsvattenspolning:

1. **Bottenventil och inloppsvattenledning** (medföljer inte toaletten):
  - a. 19 mm bottenventil med fullt flöde och 19 mm ID flexibel slang. Följ bottenventilstillverkarens monteringsanvisningar.
  - b. Se till att inloppsbottenventilen alltid befinner sig under vattenlinjen, även vid max. lutning.
  - c. Se till att inloppsslanganslutningarna inte är kraftigt böjda och inte är igensatta.
  - d. Använd två slangklämmor av rostfritt stål vid alla anslutningar.
  - e. Sätt dit slangstöd med ett avstånd på 90 cm längs hela inloppsslangens längd för att förhindra att den rör på sig.
  - f. Håll slangens längd så kort som möjligt. Eliminera låga punkter som kan hindra flödet.
2. **Vatteninloppssil** (medföljer inte toaletten)
  - a. Sil med 100 mesh rekommenderas mellan inloppsbottenventilen och toaletten med havsvattenspolning.
3. **Inloppsbackventil** för installationer ovanför vattenlinjen (medföljer inte toaletten):
  - a. En backventil bör installeras i inloppsledningen för att säkerställa att toalettens havsvattenpump är flödad mellan användningarna.
  - b. Backventilen bör placeras så nära inloppsbottenventilen som möjligt ( **5** , **6** ).
4. **Ventilerad slinga** (medföljer inte toaletten):
  - a. Om toalettens kant någon gång kommer att befinna sig lägre än 20 cm ovanför högsta möjliga vattenlinje (vid lutning, lastning och alla andra typer av händelser och arbeten) måste en ventilerad slinga på 19 mm installeras i inloppsslangen mellan inloppsbottenventilen och toaletten ( **7** , **8** ).
  - b. Den ventilerade slingan måste placeras minst 20 cm ovanför den högsta möjliga vattenlinjen (vid lutning, lastning och alla andra typer av händelser och arbeten).

**Varning!**

Anslut inte inloppsledningen för en toalett med havsvattenspolning till ett trycksatt färskvattensystem. Detta resulterar i att färskvattenpumpen körs kontinuerligt, vilket kan översvämma toalettbehållaren och båten samt orsaka personskador med dödlig utgång eller förlust av material.

**Varning!**

Anslut inte på något sätt inloppsledningen för en toalett med havsvattenspolning till ett system med drickbart vatten ombord. Detta kan orsaka att systemet med drickbart vatten förorenas. Om du föredrar färskvatten, köp varianten med färskvattenspolning, eller installera en separat färskvattentank som endast tillför vatten till toaletten.

#### För modeller med färskvattenspolning:

1. **Inloppsvattenledning** (medföljer inte toaletten):
  - a. 13 mm ID flexibel slang med 1/2 tums NPT-fäste som ansluter till toalettens vattenventil.
2. **Avstängningsventil i inloppsledning** (medföljer inte toaletten):
  - a. För rengöring och underhåll av toaletten.

### 5.4 Krav på utloppsror

#### För modeller med havsvattenspolning:

1. **Bottenventil och utloppssanitetsslang** (medföljer inte):
  - a. 25 mm eller 38 mm bottenventil med fullt flöde och flexibel slang för att leda behållarens innehåll till en avloppstank eller till tömning överbord. Följ bottenventilstillverkarens instruktioner.

- b. Se till att utloppsventilen för avloppsvatten är både akterut och högre än vatteninloppsbotenventilen.
- c. Utloppsrör får inte vara kraftigt böjda eller vara igensatta.
- d. Använd två slangklämmor av rostfritt stål vid alla anslutningar.
- e. Sätt dit stöd längs hela slangens dragning för att begränsa rörelser och sidobelastning på anslutningarna.
- f. Håll slangens längd så kort som möjligt. Eliminera låga punkter som kan hindra flödet.

#### 2. Slangslinga för tömning (medföljer inte toaletten):

- a. För att hålla kvar vatten i toalettbehållaren, gör en 30 cm hög slinga i tömningsledningen så nära toaletten som möjligt (bilder **5**, **6**).

#### 3. Ventilrad slinga (medföljer inte toaletten):

- a. Se bilder på toalettssystemets utformning **6** och **7** – **8** för rekommenderade installationsplatser för ventilerade slingor för tömning som är anslutna till systemkomponenter som befinner sig under vattenlinjen eller som kan vara lägre än 20 cm ovanför högsta möjliga vattenlinje vid full lutning.
- b. Ventilerade slingor måste placeras minst 20 cm ovanför den högsta möjliga vattenlinjen vid max. lutning.

### 5.5 Montering av toalett och spolknapp

1. Packa försiktigt upp toaletten, vattentillförselslangen, tömningslangfästet och järnvaror (bild **1**).
2. Placera toaletten på önskad plats på golvet. Vid behov, rotera toaletten så att maceratorpumpens hölje (bild **2** 3) inte har kontakt med väggarna och så att det på bästa sätt kan rymma de planerade röranslutningarna. Kontrollera att det finns utrymme för röranslutningarna och se till att sitsen och locket är uppfälda. Märk ut på golvet var toaletten ska installeras.
3. (Tillbehör) Om maceratorpumpen och basen måste placeras i en vinkel så att toalettbehållaren inte är vänd åt rätt håll, kan den övre behållaren roteras till rätt position:
  - a. Lossa kompressionsbandet ( **9** ) precis så mycket att det kan skjutas förbi den nedre plastklämmnan, och avlägsna de övre och nedre plastklämmorna ( **10** ).
  - b. Lyft behållaren. Se till att skåran i den svarta gummitätningen sitter runt det grunda stiftet på toalettens bas och förblir centrerad mellan behållare och bas ( **11** ). Roter behållaren till önskad position, sätt sedan ner den på tätningen.
  - c. Flytta plastklämmorna och kompressionsbandet mellan övre behållare och bas. För ihop klämmorna framför toalettens behållare (det kommer att vara ett mellanrum mellan klämmorna bakom behållaren). Med kompressionsbandsskruven på en klämma (inte i glappet mellan klämmor) ( **9** ), dra åt kompressionsbandet till 65 in.-lbs.
4. Anslut vattentillförselslangen mellan backventil eller adapter (bild **2** 1) och vattenventil (modell med färskvattenspolning) eller vattenpump (modell med havsvattenspolning) på basen.
  - a. Korta tillförselslangen så att den inte kan böjas när den har anslutits.
  - b. Avlägsna plastkåpan (bild **2** 3) från pumpen.
  - c. Med slangklämman, fäst slangens till vattenventilens (modell med färskvattenspolning) eller pumpens (modell med havsvattenspolning) hullingsfästa ( **12** ).

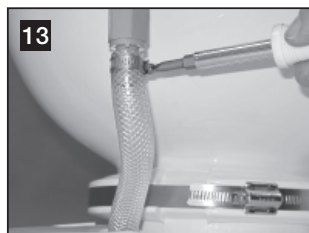
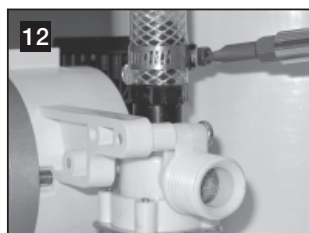
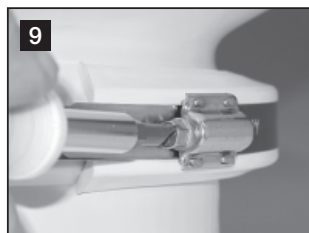

- d. Placera tillförselslangens lösa ända uppåt genom plastkåpens hål. Sänk ner och sätt dit höljet till maceratorpumpen.
- e. Anslut vattentillförselslangen till kantspolningens backventil med hjälp av slangklämman ( **13** ).
5. Planera strömförsörjning, vattentillförsel och tömningsrör enligt toalettssystemets utformning (se sidorna 82 – 83). Gör hål för rör och elledning till toaletten.
6. Placera toaletten där den ska monteras och fäst den i golvet med sexkantsbultar och brickor på sidorna och bakom basen ( **14** ).
7. Planera spolningsknappens placering så att de elektriska anslutningarna och ledningarna inte kan bli blöta.
8. Använd mallen för spolknappen (i separat förpackning) för att markera ut positioner för fästen och hålet till knappen. Skär ut hålet ( **15** ).



**i** **Obs**  
Se kopplings-schemat på baksidan av listan med toalettreservdelar.

9. MED STRÖMFÖRSÖRJNING AVSTÄNGD, dra den tvinnade positiva kopparledningen (mätare enligt ABYC-standarder) från strömbrytaren eller säkringen till knappens hål.\* Dra den röda ledningen från toalettens maceratorpump till hålet för knappen. Dra ledningen från knappens hål till den elektroniska vattenventilen längst ner på toaletten (modell med färskvattenspolning). Anslut ledningarna enligt kopplings-schemat med rätt typ av kabelskor ( **15** , **17** ).
10. Fäst spolknappen på väggen med de medföljande skruvarna.
11. Anslut jordningsledningarna från maceratorpumpen och den elektriska vattenventilen (endast modeller med färskvattenspolning) till fartygets elektriska jordningsledning enligt kopplings-schemat. Se till att ledningen är tillräckligt lång vid toaletten så att den lätt kan avlägsnas vid servicearbeten.
12. Dra fartygets vattentillförselrör och tömningsrör till toaletten (se bilderna på toalettssystemets utformning på sidorna 82 – 83).
13. Anslut alla tömnings slangar på ett säkert sätt med slangklämmor av rostfritt stål där skruvarna är placerade 180° mot varandra ( **16** ). Smörj fästena och slangarna med silikon för att underlätta anslutningen. För toaletter med färskvattenspolning, anslut vattentillförseln med ett 0,5 tums NPT-fäste ( **17** ).
14. För modeller med havsvattenspolning, öppna bottenventilerna för vattentillförsel och tömning. För modeller med färskvattenspolning, slå på vattentillförseln. Kontrollera beträffande vattenläckage vid alla anslutningar. Slå på strömtillförseln till toaletten, tryck på spolknappen och titta efter läckage. Dra åt anslutningen vid läckage.
15. Sätt dit plastkåporna på golvfästena.

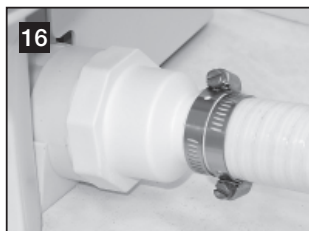

\* Om toalettssystemet inkluderar ett tankövervakningssystem i DTM-serien, se avsnitt 5.6.

**Obs!**

Använd inte toaletten utan att slå på vattentillförseln. Risk för skador på interna komponenter föreligger.

## 5.6 Toalettssystem med tankövervakning och avstängningsrelä

Dometic MasterFlush-toaletter används med Dometic DTM-tankövervakningssystem (tillgängligt separat) för att stänga av strömförsörjningen till toaletten när avloppstanken är full. Detta förhindrar att avloppstanken överfylls. Se kopplingsschemat till toalettssystemet på reservdelslistan.

1. Dra den ingående strömkabeln från "full tank"-reläet på DTM-panelen till platsen för toalettens spolningsknapp.
2. Följ monteringsanvisningarna för spolningsknappen som börjar vid **avsnitt 5.5, steg 10**.

## 6 Kundtjänst

Den lagstadgade garantitiden gäller. Om produkten är defekt: kontakta tillverkarens kontor i ditt land (adresser, se bruksanvisningens baksida) eller återförsäljaren.

Vid reparations- resp. garantiärenden ska följande skickas med:

- en kopia på fakturan med inköpsdatum,
- en reklameringsbeskrivning/felbeskrivning.

## Innhold

NO

1	Merknader om bruk av håndboken .....	88
2	Generelle sikkerhetsregler .....	88 - 90
3	Komponenter .....	90
4	Spesifikasjoner .....	90 - 91
5	Montasje .....	92 - 97
6	Kundeservice .....	97

## 1 Merknader om bruk av håndboken



### Forsiktig!

**Sikkerhetsregel:** Dersom denne anvisningen ikke overholdes, kan det føre til materielle skader og at funksjonen til apparatet svekkes.



### Merk

Ekstra informasjon om bruken av apparatet.

**fig. 1 A, side 2 :** Dette refererer til et element i en illustrasjon. I dette eksemplet, element A i figur 1 på side 2.

## 2 Generelle sikkerhetsregler

Produsenten kan ikke holdes ansvarlig for krav om skadeerstatning som oppstår pga. følgende:

- Feil montering eller tilkobling
- Skade på enheten pga. mekanisk påvirkning, feil bruk eller misbruk
- Endringer på enheten uten uttrykkelig, skriftlig tillatelse fra produsenten
- Brukt til andre formål enn de som er beskrevet i bruksanvisningen

Forsikre deg om at du følger alle overordnede forskrifter og standarder som gjelder for din installasjon.

### 2.1 Advarsler – marine bruksområder

Følgende informasjon må leses og forstås før installasjon, service og/eller bruk av dette produktet ombord på båt. Modifisering av dette produktet kan føre til materielle skader.

Dometic anbefaler at en kvalifisert marinetekniker eller elektriker installerer og utfører service på dette produktet. Feil installasjon kan føre til materielle skader, personskader eller også dødsfall. DOMETIC TAR IKKE ANSVAR FOR SKADER PÅ UTSTYR, ELLER PERSONSKADER ELLER DØDSFALL SOM OPPSTÅR PGA. FEIL MONTASJE, SERVICE ELLER DRIFT AV PRODUKTET.



### Forsiktig! Fare for oversvømming

Hvis toalettet er koblet til NOEN skroggjennomføringskoblinger, MÅ det installeres stoppekraner på riktig måte i alle rør som er koblet til skroggjennomføringskoblingene. Stoppekranene MÅ være lett tilgjengelige for alle brukere av toalettet, eller ekstra ventiler montert i slanger der de er lett tilgjengelige. Alle ventiler MÅ være fulløpsventiler og av maritim kvalitet. "Screw-to-close gate"-ventiler anbefales ikke. Hvis du ikke gjør dette, kan det føre til oversvømmelse, som igjen kan føre til tap av liv og eiendom.





**Forsiktig! Fare for oversvømmelse**

Hvis toalettet er koblet til NOEN skroggjennomføringskoblinger, må ALLE fleksible slanger være av maritim sanitærkvalitet, og må festes til EN ELLER ANNEN kobling (som f.eks. de på stoppekran, luftet sløyfe eller toalett) med to slangeklemmer i rustfritt stål på hver tilkobling. Tilkoblingene MÅ kontrolleres regelmessig at de er hele. Hvis du ikke overholder dette, kan det føre til oversvømmelse, som igjen kan føre til tap av liv og eiendom.

**Forsiktig! Fare for oversvømmelse**

Hvis toalettrand NOEN GANG er mindre enn 20 cm over den høyeste mulige vannoverflaten (under alle forhold av krenning, lasting eller trimming) og er koblet til EN ELLER ANNEN skroggjennomføringskobling, MÅ korrekt plasserte og ventilerte (luftede) sløyfer monteres ved inntaks-\* eller utløpsrørene for å hindre eventuelt tilbakeslag av sjøvann inn i båten. Ventilerte sløyfer må være utstyrt med en intern tilbakeslagsventil som slipper luft inn i ledningen for å hindre sifongfunksjon. Hvis du ikke gjør dette, kan det føre til oversvømmelse, som igjen kan føre til tap av liv og eiendom.



*\* hvis koblet til sjøvann*

**Forsiktig! Fare for oversvømmelse**

Hvis toalettet PÅ ETT ELLER ANNET TIDSPUNKT bruker sjøvann til skylling, må det IKKE monteres en pumpe for sjøvann som kontrolleres av en automatisk kravbryter. Hvis vannventilen ombord eller eventuelle sanitærtilkoblinger skulle lekke, vil den automatiske pumpen starte og vil kunne oversvømme båten. Hvis du ikke overholder dette, kan det føre til tap av liv og eiendom.

**Forsiktig! Fare for oversvømmelse**

Koble ikke toaletter som skyller med sjøvann (modellene 7160, 7260) til et vannsystem for vann under trykk om bord. Hvis du ikke overholder dette, kan det føre til oversvømmelse, som igjen kan føre til tap av liv og eiendom.

**Forsiktig!**

Koble ikke toaletter som skyller med sjøvann (modellene 7160, 7180) til et vannsystem for drikkevann om bord. Hvis du ikke overholder dette kan du forurense drikkevannsforsyningen.

**Forsiktig! Fare for oversvømmelse**

Før du begynner å arbeide på dette produktet, må du påse at all strøm til enheten er slått av og at stoppekranene er i posisjon STENGT eller AV. Hvis du ikke gjør dette, kan det føre til oversvømmelse, som igjen kan føre til tap av liv og eiendom.

**Forsiktig! Fare for støt eller brann**

Bruk alltid anbefalt sikring, skillebryter og kabelstørrelse. Hvis du ikke gjør dette, kan det føre til brann, som igjen kan føre til tap av liv og eiendom.

**Forsiktig!**

Dersom lagertanken overfylles, kan det føre til alvorlige skader på sanitærsystemet, som f.eks. brister i lagertanken og at innholdet i tanken renner ut i kimmingen. For å unngå denne muligheten anbefaler Dometic å bruke en "full" tank utkoblingsrelé fra full-signalet som genereres av en valgfri Dometic DRM01C-tankovervåkning eller DTM04-firenivåers tankovervåkningssystem.

**Forsiktig!**

Tømming av septikk direkte over bord er ulovlig i enkelte områder. Kontroller alle lokale lover før du bruker et sanitær-tømmesystem over bord.

## 3 Komponenter

### Eskens innhold (fig. 1)

Ref.	Beskrivelse
A	Macerator-toalett
B1	DFS-2F skyllebryter (standard - toalett som skyller med ferskvann)
B2	DFS-2F skyllebryter (standard - toalett som skyller med sjøvann)
C	38 mm avløpsfitting
D	Maskinvaresett for gulvmontasje
E	Vanntilførselsslagesett
NS	Deleliste, monterings- og bruksanvisning, hurtigveiledning

### Toalettkomponenter (fig. 2)

Ref.	Beskrivelse
1	Kantspylings-tilbakeslagsventil (ferskvannstoalett) eller adapter (modell for sjøvann)
2	Vanntilførselsslange
3	Maceratorpumpe (under plastdeksel)
4	Elektrisk vannventil
5	Plassering til produktets ID-merke
6	Kompressjonsbånd av rustfritt stål
7	Utløpskobling

Se den komplette delelisten (pakket separat) for mer informasjon.

## 4 Spesifikasjoner

### 4.1 Mål (fig. 3)

#### Toalettmodeller 7120, 7160 (standard skål)

Ref.	Mål
A	14,75 in. / 375 mm
B	15 in. / 381 mm
C	19 in. / 483 mm
D	13,75 in. / 349 mm - setehøyde
E	13,75 in. / 349 mm
F	10 in. / 254 mm
G	28,27 in. / 730 mm - setelokk opp

#### Toalettmodeller 7220, 7260 (kompakt skipsskål)

Ref.	Mål
A	13,25 in. / 337 mm
B	14,5 in. / 368 mm
C	18,75 in. / 476 mm
D	12,25 in. / 311 mm - setehøyde
E	13,75 in. / 349 mm
F	10 in. / 254 mm
G	26,25 in. / 667 mm - setelokk opp

Alle mål kan variere 0,375 in. (10 mm)

**Dometic skyllebryterpanel** (fig. 4)

Ref.	Mål
A	3,25 in. / 83 mm
B	1,625 in. / 41 mm

**4.2 Materialer**

Toalett: sanitærporselen

Toalettsockel: polypropylen

Dometic skyllebryterpanel: polystyren (DFS-1F eller DFS-2F);  
eller pulverbelagt aluminium (DFST)

**4.3 Minimum systemkrav**

Elektrisk	=Strømførbud	20 A/12 V DC; 10 A/24 V DC
	Skillebryter	25 A/12 V DC; 15 A/24 V DC
	Kabling	12 ga. (opptil 7,6 m total krets) Følg ABYC-retningslinjene for ytterligere informasjon.
Vann-tilførsel	Fittingstørrelse Tilførselslange ID	0,5 in. NPT - ferskvannsskylling av toalettet 0,75 in./19 mm ID - toalett som skyller med sjøvann
	Strømningshastighet	7,6 l/min minimum - ferskvannsskylling
Tømming	Innvendig diameter	38 mm eller 25 mm
	Horisontal strekning*	12,2 m maksimum
	Vertikal strekning*	1,2 m maksimum

\* Horisontal og vertikal strekning kan ikke legges sammen. Kontroller for tilstrekkelig tommefflyt ved montasje i nærheten av disse grensene.

Spesifikasjonene kan endres uten varsel.

## 5 Montasje



### Merk

Finnt ut om vanntilførselen til toalettet skal være ferskvann eller sjøvann, over eller under fartøyets vannlinje, og følg deretter de passende instruksjonene for montasjen.

### 5.1 Systemlayout over vannlinjen

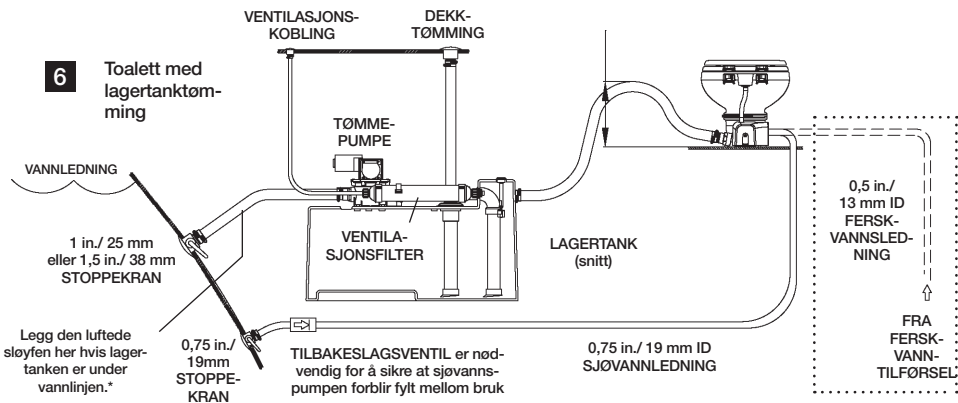
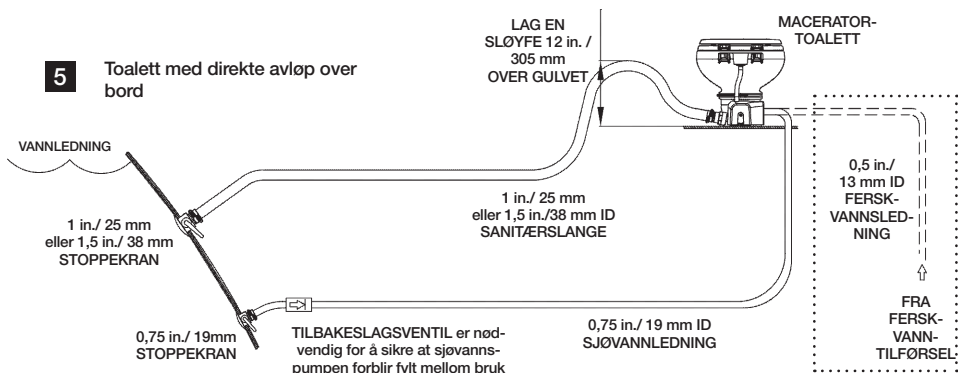

### Forsiktig! Fare for oversvømmelse

Alle luftede sløyfer skal monteres minst 20 cm over vannlinjen ved full krenning.

5.2 Systemlayout under vannlinjen

**7** Toalett med direkte avløp over bord

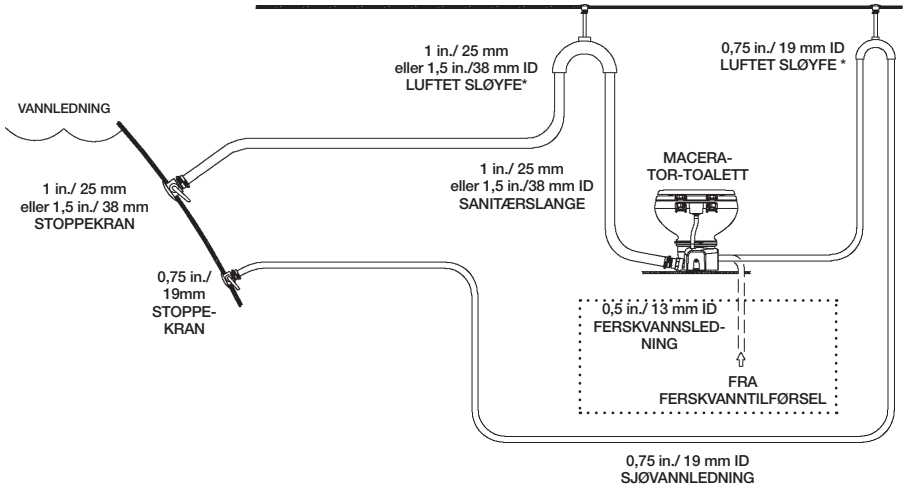

**8** Toalett med lagertanktømming

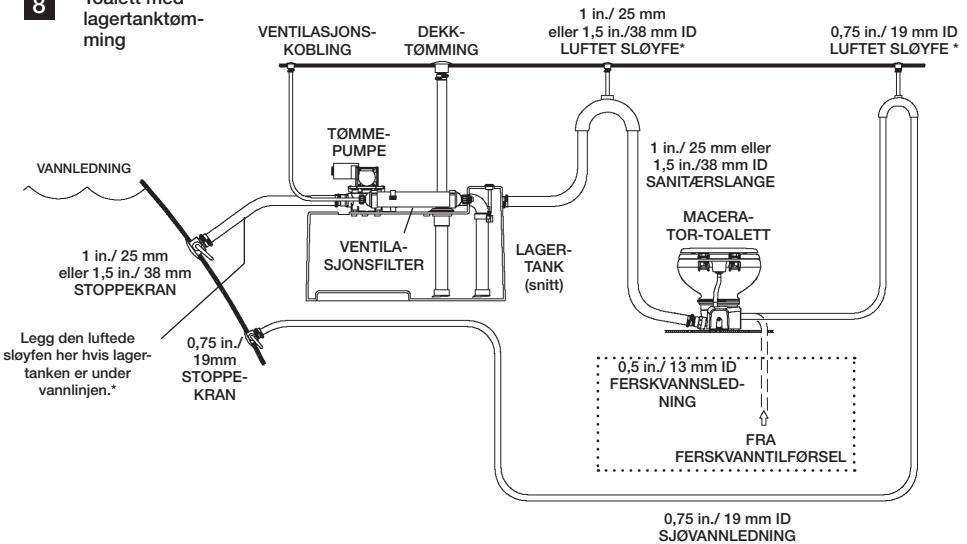

**Forsiktig! Fare for oversvømmelse**

Alle luftede sløyfer skal monteres minst 20 cm over vannlinjen ved full krenning.

### 5.3 Krav til inntaksrørsystemet

#### For modeller som skyller med sjøvann:

1. **Stoppekran og inntaksvannledning** (følger ikke med toalettet):
  - a. 19 mm fullstrømnings stoppekran og 19 mm ID fleksibel slange. Følg stoppekran-produzentens monteringsinstruksjoner.
  - b. Sørg for at inntaks-stoppekranen er under vannlinjen til en hver tid, under alle forhold ved full kregning.
  - c. Sørg for at inntaks-slangekoblingene ikke har skarpe bøyer eller hinder.
  - d. Bruk to slangeklemmer av rustfritt stål for hver kobling.
  - e. Sørg for slangefeste hver 0,9 m langs inntaksslangens løp for å begrense bevegelse.
  - f. Hold slangens løp så kort som mulig. Fjern slakke steder og lave punkt som kan hindre gjennomstrømning.
2. **Vanninntaksfilter** (følger ikke med toalettet)
  - a. 100-mesh filter anbefales mellom inntaksstoppekranen og toalett som skyller med sjøvann.
3. **Inntaks-tilbakeslagsventil** for installasjoner over vannlinjen (følger ikke med toalettet):
  - a. En tilbakeslagsventil skal monteres i inntakets tilførselsledning for å forsikre at toalettets sjøvannpumpe forblir fylt mellom skyll.
  - b. Tilbakeslagsventilen skal plasseres så nære inntaksstoppekranen som mulig ( **5** , **6** ).
4. **Luftet sløyfe** (følger ikke med toalettet):
  - a. Hvis toalettanten noen ganger vil være mindre enn 20 cm over den høyeste mulige vannlinjen i hvilket som helst punkt under kregning, trimming eller lasting må en 19 mm luftet sløyfe monteres i inntaksslangen mellom inntaksstoppekranen og toalettet ( **7** ; **8** ).
  - b. Den luftede sløyfen må plasseres minst 20 cm over den høyeste mulige vannlinjen under alle forhold for kregning, trimming eller lasting.



#### Advarsel!

Koble ikke til inntaket til et sjøvann-skyll toalett til et trykksatt ferskvannsystem. Dette vil føre til at ferskvannpumpen går kontinuerlig, noe som muligens kan oversvømme toalettskålen, oversvømme båten og kan føre til potensielt tap av liv og eiendom.



#### Advarsel!

Koble ikke inntaket til et sjøvann-skyll toalett til drikkevannsystemet om bord på noen som helst måte. Dette kan føre til forurensning av drikkevannsystemet. Hvis ferskvann ønskes, kjøp den ferskvann-skylte versjonen av toalettet, eller sørg for en separat ferskvannntank som forsyner bare toalettet med vann.

#### For modeller som skyller med ferskvann:

1. **Inntaksvannledning** (følger ikke med toalettet):
  - a. 13 mm ID fleksibel slange med 1/2 in. NPT-fitting koblet til toalettets vannventil.
2. **Stoppeventil i inntaksledning** (følger ikke med toalettet):
  - a. For toalettrensjøring og vedlikehold.

### 5.4 Krav til utslippsrørsystemet

#### For modeller som skyller med sjøvann:

1. **Stoppekran og utslippssanitærslange** (følger ikke med):
  - a. 25 mm eller 38 mm fullstrømnings stoppekran og fleksibel slange for å føre avfall til en lagertank med tømmepumpe, eller føre det direkte over bord. Følg stoppekranproduzentens monteringsinstruksjoner.

- b. Sørg for at avfalls-utslippstoppekranen er både bak og over inntaksstoppekranen for vann.
  - c. Utslippsrørledningen skal ikke ha skarpe kanter eller hinder.
  - d. Bruk to slangeklemmer av rustfritt stål for hver kobling.
  - e. Sørg for støtte langs hele slangens løp for å begrense bevegelse og sidebelastning på koblinger.
  - f. Hold slangens løp så kort som mulig. Fjern slakke steder og lave punkt som kan hindre gjennomstrømning.
2. **Tømmeslangesløyfe nær toalettet** (følger ikke med toalettet):
- a. For å beholde vann i toalettskålen, lag en 30 cm høy sløyfe i utslippsledningen så nær toalettet som mulig (fig. 5, 6).
3. **Lufted sløyfe** (følger ikke med toalettet):
- a. Følg figurene for toalettssystemets layout 6 og 7 – 8 for anbefalte plasseringer av luftede utslippsløyfer koblet til systemkomponenter som befinner seg under vannlinjen eller mindre enn 20 cm over den høyeste, mulige vannlinjen ved full krenging.
  - b. Den luftede sløyfen må plasseres minst 20 cm over den høyeste mulige vannlinjen ved full krenging.

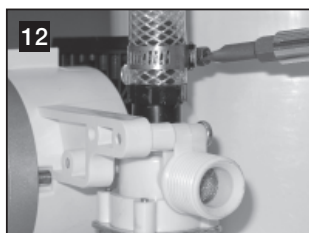
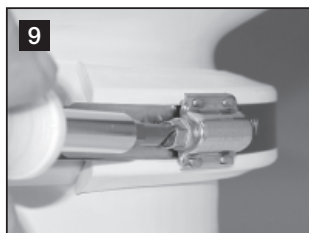

## 5.5 Montasje av toalett og skyllebryter

1. Pakk forsiktig ut toalett, vanntilførselsslange, utløpsfittings og bolter (fig. 1).
2. Plasser toalettet på gulvet på ønsket plassering. Om nødvendig, vri toalettet slik at macerator-pumpehuset (fig. 2 3) ikke forstyrres av vegger, eller slik at det passer bedre med planlagt rørlayout. Bekreft at tilstrekkelig klaring fins for rørtilkoblinger og setet og setelokket i åpen posisjon. Marker gulvet der toalettet skal monteres.
3. **(Alternativt)** Hvis macerator-pumpen og sokkelen må plasseres med en vinkel slik at toalettskålen ikke peker rett retning kan den øvre skålen vris til korrekt posisjon:
  - a. Løsne kompressjonsbåndet ( 9 ) nok til å skli ned forbi den nedre plastklemmen, og fjern den øvre og den nedre plastklemmen ( 10 ).
  - b. Løft skålen. Forsikre deg om at hakket i den svarte gummipakningen sitter rundt den grunne stifen på toalett-sokkelen og forblir sentrert mellom skålen og sokkelen ( 11 ). Roter skålen til ønsket posisjon og sett den ned på gummipakningen.
  - c. Sett på plass gummiklemmene og kompressjonsbåndet mellom øvre skål og sokkel. Sett sammen klemmene foran på toalettskålen (det kommer til å være plass mellom klemmene på baksiden av skålen). Med kompressjonsbåndskruen plassert på en klemme (ikke et mellomrom mellom klemmer) ( 9 ) stram strammebåndet til 65 in.-lbs.
4. Koble til vanntilførselsslengen mellom tilbakeslagsventilen eller adapteren (fig. 2 1) og vannventilen (modell som skyller med ferskvann) eller vannpumpe (modell som skyller med sjøvann) på sokkelen.
  - a. Skjær tilførselsslengen til lengden som ikke knekker når den er koblet til.
  - b. Fjern plastdekslet (fig. 2 3) fra pumpen.

- c. slangeklemmen, fest slangen til vannventilens (modell for ferskvann) eller pumpens (modell for sjøvann) slangekobling ( **12** ).
  - d. Plasser den løse enden av tilførselslangen opp gjennom hullet i plastdekslet. Løft og sett på plass dekslet på macerator-pumpen.
  - e. Koble til vanntilførselslangen til kantskyl-tilbakeslagsventilen med slangeklemmen ( **13** ).
5. Planlegg elektrisk-, vanntilførsel og utslippsrørledninger i henhold til passende systemlayout (se sidene 92 – 93). Lag tilgangshull for rør og elektrisk tilførsel til toalettet.
  6. Plasser toalettet på sin endelige plassering og fest det til gulvet med sekskanthodeskruer og skiver på sidene og baksiden av sokkelen ( **14** ).
  7. Planlegg plasseringen av skyllebryteren, slik at strømforbindelse og ledninger ikke blir våte.
  8. Bruk brytermalen (pakket separat) for å markere plasseringen til festene og brytertilgangshullet. Skjær ut tilgangshullet ( **15** ).



**i Merk**  
Se koblingsskjemaet på baksiden av toalett-delelisten.

9. MED ELEKTRISK STRØM AV, før en flertrådet positiv kobberledning (målt med ABYC-standarder) fra automatsikringen eller sikringen til bryterens adkomsthull.\* Før den røde ledningen fra toalettets macerator-pumpe til bryterens tilgangshull. Før ledningen fra bryterens adkomsthull til den elektriske vannventilen i bunnen av toalettet (ferskvannsmodell). Koble til ledningene i henhold til koblingsskjemaet med passende kabelsko ( **15**, **17** ).
10. Fest skyllebryteren til veggen med skruene som følger med.
11. Koble til jordingslederen fra macerator-pumpen og den elektriske vannventilen (kun ferskvannsmodeller) til fartøyets elektriske jordingsledning i henhold til koblingsskjema. La det være litt ekstra ledning ved toalettet slik at det lett kan løsnes fra gulvet ved behov for service.
12. Før fartøyets vanntilførsel- og utslippsrørledninger til toalettet (se toalettets layoutfigurer på sidene 92 – 93).
13. Fest alle utslippslanger sikkert med to slangeklemmer av rustfritt stål med skruer plassert 180° i forhold til hverandre ( **16** ). Smør fittings og slanger med silikonsmøring for å gjøre tilkoblingen enklere. For ferskvannstolett, koble til vanntilførselen med 0,5 in. NPT-fittings ( **17** ).
14. For sjøvann-modeller, åpne vanntilførselen og utløpsstoppekraner. For ferskvann-modeller, slå på vanntilførselen. Kontroller alle tilkoblinger for vannlekkasjer. Slå den elektriske strømmen til toalettet på, trykk "Skyl" -bryteren og kontroller for lekkasjer. Hvis det oppstår lekkasjer, må tilkoblingen strammes til.
15. Fest plastdekslene til gulvmonteringskruene.

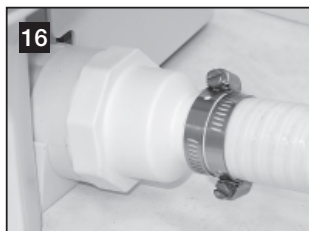

\* Hvis toalettssystemet inkluderer hvilket som helst DTM-serie tankovervåkingssystem, se avsnitt 5.6.



**Forsiktig**

Bruk ikke toalettet uten vanntilførselen slått på. Det kan føre til skader på interne komponenter.

## 5.6 Toalettssystem med tankovervåkning og utkoblingsrelé montert

Dometic MasterFlush-toaletter styrer Dometic DTM-tankovervåkningssystemene (tilgjengelig separat) for å slå av strømmen til toalettet når lagertanken er full. Dette forhindrer at lagertanken overfylles. Se toalettssystemets koblingsskjema på delelisten.

1. Før inngangsstrømledningen fra "full tank"-reléet til DTM-panelet til plasseringen av toalettets skyllebryter.
2. Følg instruksjonene for montasje av skyllebryteren, begynn med **avsnitt 5.5, trinn 10**.

## 6 Kundeservice

Lovmessig garantitid gjelder. Hvis produktet skulle være defekt, kontakter du produsentens filial i ditt land (du finner adressene på baksiden av veiledningen) eller til din faghandler.

Ved henvendelser vedrørende reparasjon eller garanti, må du sende med følgende dokumentasjon:

- kopi av kvitteringen med kjøpsdato,
- årsak til reklamasjonen eller beskrivelse av feilen.

## Sisällysluettelo

FI

1	Käsikirjan käyttöä koskevia huomautuksia . . . . .	98
2	Yleisiä turvallisuusohjeita. . . . .	98 – 100
3	Rakenneosat . . . . .	100
4	Spesifikaatiot. . . . .	100 – 101
5	Asennus. . . . .	102 – 107
6	Asiakaspalvelu. . . . .	107

## 1 Käsikirjan käyttöä koskevia huomautuksia



### Huomio!

**Turvallisuusohje:** Tämän ohjeen noudattamatta jättäminen voi aiheuttaa materiaalivaurioita ja haitata laitteen toimintaa.



### Huomautus

Laitteen käyttämistä koskevia lisätietoja.

**kuva 1 A, sivu 2 :** Tämä viittaa kuvassa olevaan osaan. Tässä esimerkissä kohteeseen A kuvassa 1 sivulla 2.

## 2 Yleisiä turvallisuusohjeita

Valmistaja ei ole vastuussa vahingoista, jotka johtuvat seuraavista:

- Väärä asennus tai liitäntä
- Yksikön vahingoittuminen mekaanisen vaikutuksen, virhekäytön tai väärinkäytön takia
- Muutosten tekeminen yksikköön ilman valmistajan antamaa kirjallista lupaa
- Käyttö muihin kuin käyttöohjeessa kuvattuihin tarkoituksiin

Varmista, että noudatat kaikkia asennuskokonaisuutesi suhteen voimassa olevia määräyksiä tai normeja.

### 2.1 Varoituksia – veneilysovellukset

Seuraavat lausumat täytyy lukea ja ymmärtää ennen tuotteen asentamista veneeseen, veneeseen asennetun laitteen huoltoa ja/tai käyttöä. Muutosten tekeminen tähän tuotteeseen voi aiheuttaa omaisuusvahinkoja.

Dometic suosittelee, että tämän laitteen asentaminen tai huoltaminen annetaan pätevän veneteknikon tai sähkömiehen tehtäväksi. Epäasiallisesta asennuksesta voi seurata laitteistovahinkoja, henkilöiden loukkaantuminen tai kuolema. DOMETIC EI OTA MITÄÄN VASTUUTA TAI TUNNUSTA MITÄÄN KORVAUSVELVOITETTA LAITTEISTOVANHINGOISTA TAI HENKILÖIDEN LOUKKAANTUMISESTA TAI KUOLEMASTA, JOTKA JOHTUVAT TÄMÄN TUOTTEEN EPÄASIALLISESTA ASENNUKSESTA, HUOLLOSTA TAI KÄYTÖSTÄ.



### Huomio! Tulvimisvaara

Jos wc on liitetty YHTEENKÄÄN runkoläpivientiin, kaikkiin runkoläpivienteihin yhteydessä oleviin putkituksiin TÄYTYY asentaa asianmukaiset runkoventtiilit. Kaikkien wc:n käyttäjien TÄYTYY päästä helposti käsiksi runkoventtiileihin tai letkuihin helposti tavoitettaviin paikkoihin kiinnitettyihin toisiventtiileihin. Kaikkien venttiilien TÄYTYY olla täysiaukkoisia ja niiden täytyy olla veneilylaatua. Ruuvattavia luistiventtiilejä ei suositella. Jos näin ei tehdä, seurauksena voi olla tulviminen sekä materiaalivahinkoja ja hengenmenetys.



**Huomio! Tulvimisvaara**

Jos wc on yhdistetty YHTEENKÄÄN runkoläpivientiin, KAIKKIEN joustavien letkujen täytyy olla venesaneiteettilaatuja ja niiden kiinnitys KAIKKIIN liitospaleisiin (kuten runkoventtiiliin, ilmaavaan silmukkaan tai wc:hen) täytyy varmistaa kahdella ruostumattomasta teräksestä valmistetulla, ruuvikiristeisellä letkuklemmarilla. Liitosten kunto TÄYTYY tarkistaa säännöllisesti. Noudattamatta jättämisen seurauksena voi olla tulviminen sekä omaisuusvahinkoja ja hengenmenetyks.

**Huomio! Tulvimisvaara**

Jos wc:n reunus on MILLOINKAAN alle 8 tuumaa (20 cm) ylimmän mahdollisen vesilinjan yläpuolella (minkään kallistuman, kuorman tai trimmauksen yhteydessä) ja se on yhdistetty YHTEENKÄÄN runkoläpivientiin, otto-\* tai poistoputkitukseen TÄYTYY asentaa oikein sijoitetut (ilmaavat) silmukat, joilla estetään mahdollinen meriveden lappovirtaus takaisin veneeseen. Ilmaavissa silmukoissa täytyy olla yhdysrakenteinen takaiskuventtiili, joka päästää ilmaa putkeen lappoilmiön estämiseksi. Jos näin ei tehdä, seurauksena voi olla tulviminen sekä materiaalivahinkoja ja hengenmenetyks.



*\* jos liitetty meriveteen*

**Huomio! Tulvimisvaara**

Jos wc:n huuhteluun käytetään MILLOINKAAN merivettä, automaattisella toimintakomennolla toimivaa merivesipumppua EI SAA ASENTAA. Jos veneen sisäpuolinen vesiventtiili tai mikä tahansa putkitusliitos sattuisi vuotamaan, automaattitoiminen pumppu käynnistyisi ja voisi saattaa veneen veden valtaan. Noudattamatta jättäminen voi aiheuttaa omaisuusvahinkoja ja hengenmenetyksen.

**Huomio! Tulvimisvaara**

Älä yhdistä merivesihuuhtelulla varustettua wc:tä (mallit 7160, 7260) paineistettuun venevesijärjestelmään. Noudattamatta jättämisen seurauksena voi olla tulviminen sekä omaisuusvahinkoja ja hengenmenetyks.

**Huomio!**

Älä yhdistä merivesihuuhtelulla varustettua wc:tä (mallit 7160, 7180) veneen juomavesijärjestelmään. Noudattamatta jättäminen voi johtaa juomavesisyötön saastumiseen.

**Huomio! Tulvimisvaara**

Ennen kuin aloitat mitään tähän tuotteeseen liittyviä töitä, varmista, että yksikön kaikki sähkönsyöttö on kytketty pois päältä ja että runkoventtiilit ovat asennossa KIINNI tai POIS.

Jos näin ei tehdä, seurauksena voi olla tulviminen sekä materiaalivahinkoja ja hengenmenetyks.

**Huomio! Sähköisku- ja palovaara**

Käytä aina suositeltua sulaketta, katkaisijaa ja johdinkokoa. Jos näin ei tehdä, seurauksena voi olla tulipalo sekä materiaalivahinkoja ja hengenmenetyks.

**Huomio!**

Keräyssäiliön ylitäyttäminen voi aiheuttaa saniteettijärjestelmään vakavia vaurioita kuten keräyssäiliön halkeamisen ja säiliön sisällön pääsyn piilsiin. Tämän mahdollisuuden sulkemiseksi pois Dometic suosittelee säiliöön ”täynnä”-katkaisurelettä, joka saa ”täynnä”-signaalin optiona saatavalta Dometic DTM01C -säiliötarkkailulaitteesta tai nelitasoisesta DTM04 -säiliömonitorijärjestelmästä.

**Huomio!**

Jäteveden tyhjentäminen vesistöön on laitonta eräillä alueilla. Tarkista kaikki paikalliset lait ennen kuin käytät vesistöön tyhjentävää saniteettijärjestelmää.

### 3 Rakenneosat

#### Laatikon sisältö (kuva 1)

Kohde	Kuvaus
A	Silppuripumppu-wc
B1	DFS-2F-huuhtelukytin (vakio - wc huuhdellaan puhtaalla vedellä)
B2	DFS-1F-huuhtelukytin (vakio - wc huuhdellaan merivedellä)
C	1,5 tuuman (38 mm) tyhjennysliitin
D	Lattia-asennussarja
E	Vedensyöttöletkusarja
NS	Osaluettelo, asennus- ja käyttöohjeet, pikaopas

#### Wc:n osat (kuva 2)

Kohde	Kuvaus
1	Reunan huuhtelutarkastusventtiili (puhdasvesi-wc) tai adapteri (merivesimalli)
2	Vedensyöttöletku
3	Silppuripumppu (muovikuoren alla)
4	Sähköinen vesiventtiili
5	Tuotteen tunnustarran paikka
6	Ruostumattomasta teräksestä valmistettu puristushihna
7	Tyhjennysliitin

Katso lisätietoja täydellisestä osaluettelosta (pakattu erikseen).

### 4 Spesifikaatiot

#### 4.1 Mitat (kuva 3)

##### Wc-mallit 7120, 7160 (vakioptytty)

Kohde	Mitta
A	14,75 tuumaa / 375 mm
B	15 tuumaa / 381 mm
C	19 tuumaa / 483 mm
D	13,75 tuumaa / 349 mm - istuin- korkeus
E	13,75 tuumaa / 349 mm
F	10 tuumaa / 254 mm
G	28,75 tuumaa / 730 mm - istuimen kansi ylhäällä

##### Wc-mallit 7220, 7260 (kompakti venepytyt)

Kohde	Mitta
A	13,25 tuumaa / 337 mm
B	14,5 tuumaa / 368 mm
C	18,75 tuumaa / 476 mm
D	12,25 tuumaa / 311 mm - istuin- korkeus
E	13,75 tuumaa / 349 mm
F	10 tuumaa / 254 mm
G	26,25 tuumaa / 667 mm - istuimen kansi ylhäällä

Kaikki mitat voivat heittää 0,375 tuumaa (10 mm)

**Dometic-huuhtelukytkinpaneeli** (kuva **4**)

Kohde	Mitta
A	3,25 tuumaa / 83 mm
B	1,625 tuumaa / 41 mm

**4.2 Materiaalit**

**Wc:** lasitettu keramiikka

**Wc-jalusta:** polypropyleeni

**Dometic-huuhtelukytkinpaneeli:** polystyreeni (DFS-1F tai DFS-2F);  
tai jauhemaalattu alumiini (DFST)

**4.3 Järjestelmän vähimmäisvaatimukset**

<b>Sähköinen</b>	Ottovirta	20 A/12 V DC; 10 A/24 V DC
	Katkaisin	25 A/12 V DC; 15 A/24 V DC
	Johdotus	12 ga. (jopa 25 jalkaa/7,6 m kokonaisjohdotus) Katso lisätietoja ABYC-ohjeista.
<b>Veden- syöttö</b>	Liitinkoko Syöttöletkun ID	0,5 tuumaa NPT – wc:ssä puhdasvesihuuhtelu 0,75 tuumaa / 19 mm sisähalkaisija – wc huuh- dellaan merivedellä
	Virtaus	vähintään 2,0 galloniaa minuutissa /7,6 litraa minuutissa – puhdasvesihuuhtelu
<b>Tyhjennys</b>	Sisähalkaisija	1,5 tuumaa/38 mm tai 1 tuuma/25 mm
	Vaakaasuora pituus*	enintään 40 jalkaa /12,2 m
	Pystysuora pituus*	enintään 4 jalkaa/1,2 m

\* Vaakaasuora ja pystysuora pituus eivät ole kumulatiivisia. Tarkista riittävä tyhjennysvirtaus, jos asennuskokonaisuus on lähellä jotakin näistä arvoista.

Spesifikaatioiden mahdollisesta muuttumisesta ei ilmoiteta.

## 5 Asennus



### Huomaus

Määritä, käytetäänkö wc:n vedensyöttöön puhdasta vettä vai merivettä, aluksen vesirajan ylä- vai alapuolella, ja noudata sitten vastaavia asennusohjeita.

### 5.1 Vesirajan yläpuolisen järjestelmän asettelut

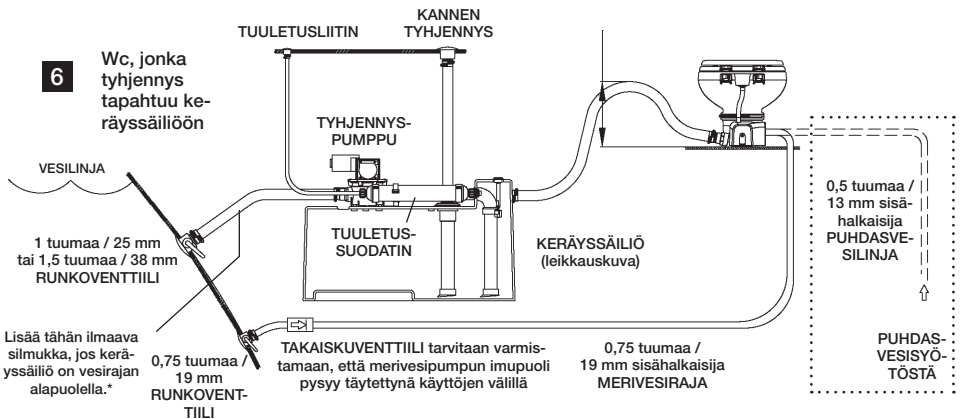
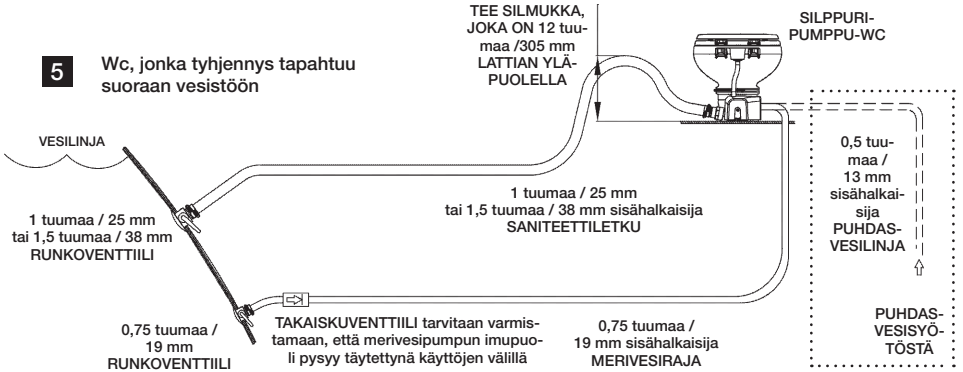

### Huomio! Tulvimisvaara

Kaikki ilmaavat silmukat tulisi asentaa niin, että ne ovat täydessä kallistuksessa vähintään 8 tuumaa/20 cm vesirajan yläpuolella.

## 5.2 Vesirajan alapuolisen järjestelmän asettelut

## 7 Wc, jonka tyhjennys tapahtuu suoraan vesistöön

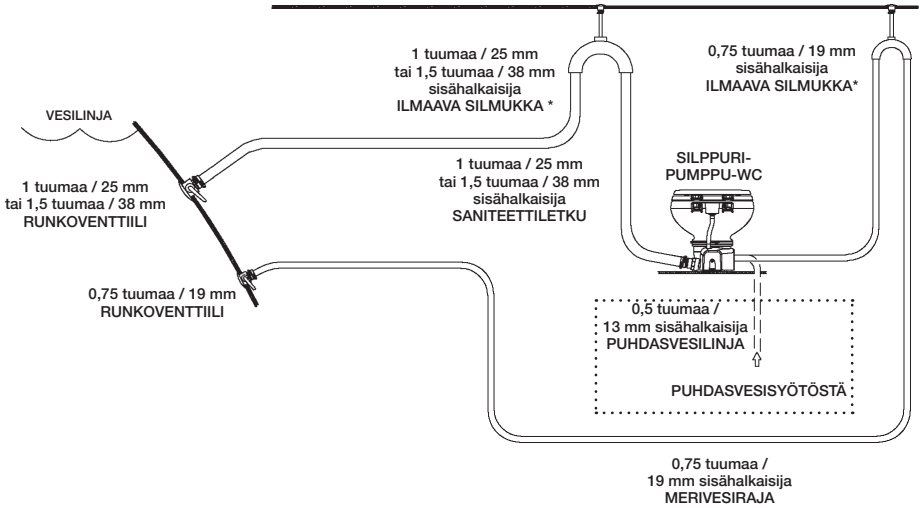

## 8 Wc, jonka tyhjennys tapahtuu keräyssäiliöön

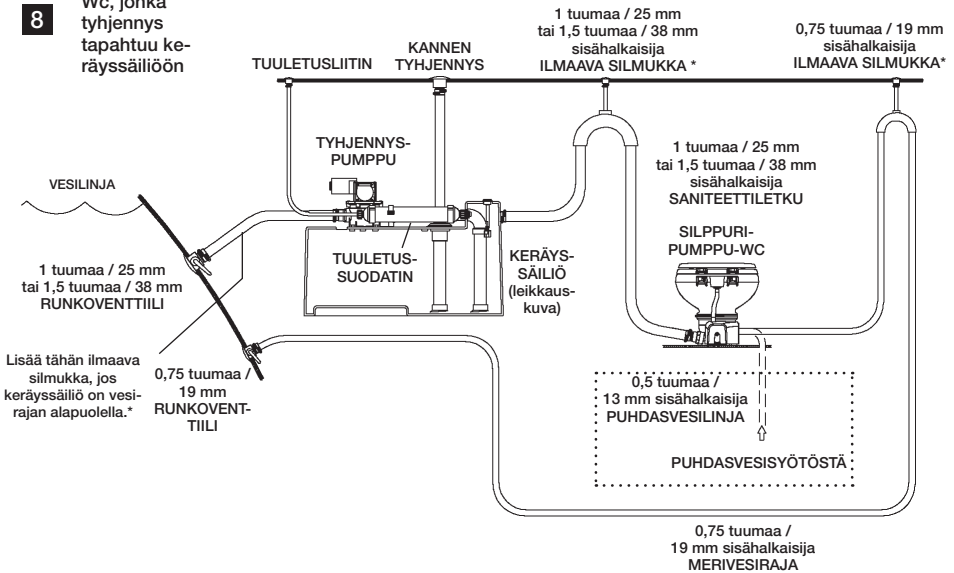

\*

**Huomio! Tulvimisvaara**

Kaikki ilmaavat silmukat tulisi asentaa niin, että ne ovat täydessä kallistuksessa vähintään 8 tuumaa/20 cm vesirajan yläpuolella.

### 5.3 Ottopuolen putkitusvaatimukset

#### Merivesihuhtelumallit:

- Runkoventtiili ja ottovesilinja** (ei tule wc:n mukana):
  - 3/4 tuuman (19 mm) täysvirtausrunkoventtiili ja joustava letku 3/4 tuuman (19 mm) sisähalkaisijalla. Noudata runkoventtiilin valmistajan asennusohjeita.
  - Varmista, että ottopuolen runkoventtiili on aina merivesirajan alapuolella kaikissa kallistustilanteissa.
  - Varmista, että missään ottoletkun liitoksessa ei ole teräviä taitteita tai esteitä.
  - Laita jokaiseen liitokseen kaksi ruostumattomasta teräksestä valmistettua letkuklemmariä.
  - Tue ottoletku 3 jalan (0,9 m) välein letkun koko matkalta liikkumisen estämiseksi.
  - Pidä letkujen pituudet niin lyhyinä kuin mahdollista. Poista riippumat tai matalat kohdat, jotka voivat estää virtauksen.
- Ottovesisuodatin** (ei toimiteta wc:n mukana)
  - Ottopuolen runkoventtiilin ja merivesihuhtelua käyttävän wc:n väliin suositellaan 100 mesh -koon suodatinta.
- Tulopuolen takaiskuventtiili** vesirajan yläpuolisiin asennuksiin (ei toimiteta wc:n mukana):
  - Ottolinjaan tulisi asentaa takaiskuventtiili varmistamaan, että wc:n merivesipumpun imupuoli pysyy täytettynä käyttöjen välillä.
  - Takaiskuventtiili tulisi sijoittaa niin lähelle ottopuolen runkoventtiiliä kuin mahdollista ( **5** , **6** ).
- Ilmaava silmukka** (ei toimiteta wc:n mukana):
  - Jos wc:n reunus on milloinkaan alle 8 tuuman (20 cm) korkeudella korkeimman mahdollisen vesirajan yläpuolella – kallistuksessa, trimmauksessa tai kuorman kanssa – ottoletkuun täytyy asentaa 3/4 tuuman (19 mm) ilmaava silmukka ottoventtiiliin ja wc:n väliin ( **7** , **8** ).
  - Ilmaava silmukka täytyy asentaa vähintään 8 tuumaa (20 cm) korkeimman missään kallistus-, trimmi- tai kuormaustilanteessa ilmenevän vesirajan yläpuolelle.



#### Varoitus!

Älä liitä merivesihuhtelua käyttävän wc:n ottolinjaa paineistettuun puhdasvesijärjestelmään. Tämä seurauksena puhdasvesipumppu käy jatkuvasti, mikä voi saada wc-pytyn vuotamaan yli, veneen tulvimaan ja aiheuttaa omaisuusvahinkoja ja hengenmenetyksen.



#### Varoitus!

Älä liitä merivesihuhtelua käyttävän wc:n ottolinjaa millään tavalla veneen juomavesijärjestelmään. Tämä voi saastuttaa juomavesijärjestelmän. Jos haluat käyttää puhdasta vettä, hanki wc:n puhdasvesihuhtelua käyttävä malli tai hanki puhdasvesisäiliö, joka syöttää vettä ainoastaan wc:lle.

#### Puhdasvesihuhtelumallit:

- Ottovesilinja** (ei tule wc:n mukana):
  - Sisähalkaisijaltaan 0,5 tuuman (13 mm) joustava letku 1/2 tuuman NPT-liittimellä yhdistetään wc:n vesiventtiiliin.
- Ottovesilinjan katkaisuventtiili** (ei tule wc:n mukana):
  - Wc:n puhdistusta ja kunnossapitoa varten.

### 5.4 Poistopuolen putkitusvaatimukset

#### Merivesihuhtelumallit:

- Runkoventtiili poistopuolen saniteettiletku** (ei mukana):
  - 1 tuuman (25 mm) tai 1,5 tuuman (38 mm) täysvirtausrunkoventtiili ja joustava letku, joilla jäte ohjataan tyhjennyspumpun avulla keräyssäiliöön tai suoraan vesistöön. Noudata runkoventtiilin valmistajan ohjeita.



- b. Varmista, että jätteenpoiston runkoventtiili on sekä taaempana että ylempänä kuin ottopuolen runkoventtiili.
  - c. Poistopuolen putkituksessa ei tule olla tiukkoja mutkia tai esteitä.
  - d. Laita jokaiseen liitokseen kaksi ruostumattomasta teräksestä valmistettua letkuklemmariä.
  - e. Tue letku koko sen pituudelta liikkumisen rajoittamiseksi ja liitosten sivuttaiskuormitus.
  - f. Pidä letkujen pituudet niin lyhyinä kuin mahdollista. Poista riippumat tai matalat kohdat, jotka voivat estää virtauksen.
2. **Poistoletkun silmukka lähellä wc:tä** (ei toimiteta wc:n mukana):
    - a. Veden pitämiseksi wc-pytyssä tee poistolinjaan 12 tuumaa (30 cm) korkea silmukka niin lähelle wc:tä kuin mahdollista (kuvat **5**, **6**).
  3. **Ilmaava silmukka** (ei toimiteta wc:n mukana):
    - a. Katso järjestelmäasettelukuvista **6** ja **7** – **8** suositeltavat paikat poistopuolen ilmaaville silmukoille, jotka on liitetty veden alla oleviin järjestelmäkomponentteihin tai komponentteihin, joiden korkeus korkeimmasta mahdollisesta vesirajasta täyskalistuksessa on alle 8 tuumaa (20 cm).
    - b. Ilmaavat silmukat täytyy asentaa vähintään 8 tuumaa (20 cm) korkeimman täyskallistuksessa ilmenevän vesirajan yläpuolelle.

## 5.5 Wc:n ja huuhtelukytkimen asentaminen

1. Pura wc, vedensyöttöletku, tyhjennysliitin ja laitteisto varovasti pakkauksesta (kuva **1**).
2. Aseta wc lattialle haluttuun paikkaan. Käännä wc:tä tarvittaessa niin, että silppuripumpun runko ei ota kiinni seinäin (kuva **2** 3), tai niin, että suunniteltu putkitus on helpompi asettaa paikalleen. Varmista, että putkitusliitoksille ja istuimelle on riittävästi tilaa ja että istuimen kansi mahtuu nousemaan ylös. Merkitse wc:n sijoituspaikka lattiaan.
3. **(Optio)** Jos silppuripumppu ja jalusta täytyy asettaa kulmittain niin, että pytty ei osoita oikeaan suuntaan, pytyn yläosa voidaan kääntää oikeaan asentoon:
  - a. Löysää puristushihnaa (**9**) sen verran, että se mahtuu luis-kahtamaan alas alemman muovikiinnittimen ohi ja ota ylempi ja alempi muovikiinnitin pois (**10**).
  - b. Nosta pyttyä. Varmista, että mustan kumitiivisteen ura istuu wc:n jalustan matalassa tapissa ja että se pysyy keskellä pytyn ja jalustan välissä (**11**). Käännä pytty haluttuun asentoon ja laske se sitten tiivisteelle.
  - c. Aseta muovikiinnittimet ja puristushihna takaisin paikoilleen yläpytyn ja jalustan väliin. Yhdistä kiinnittimet wc-pytyn etupuoella (kiinnittinten välissä on tilaa pytyn takana). Kiristä puristushihna 65 in.-lbs.-voimalla ruuvilla, joka on kiinnittimellä (ei kiinnittinten välisessä raossa) (**9**).
4. Yhdistä vedensyöttöletku takaiskuventtiiliin tai adapterin (kuva 1 ja vesiventtiilin (puhdasvesihuuhelumalli) tai jalustan vesipumpun (merivesihuuhelumalli) väliin.
  - a. Katkaise syöttöletku sen pituiseksi, että se ei taitu liitettyinä.
  - b. Ota muovikansi (kuva **2** 3) pois pumpusta.
  - c. Yhdistä letku letkuklemmarilla vesiventtiiliin (raikasvesimalli) tai pumpun (merivesimalli) uritettuun liittimeen (**12**).
  - d. Laita syöttöletkun vapaa pää muovikannan läpiviennin läpi. Laske ja sovita kansi silppuripumpulle.

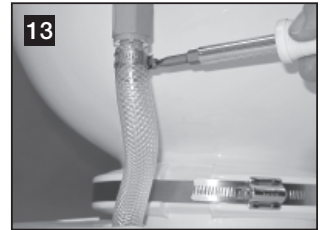
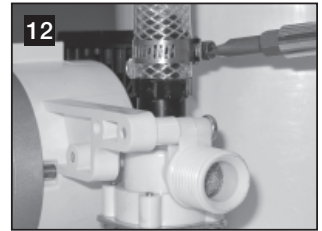
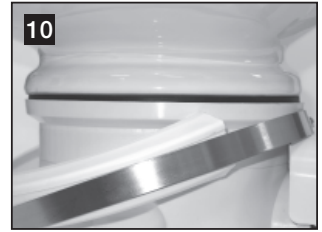
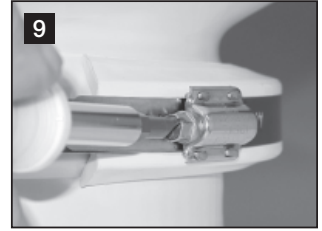

- e. Yhdistä vedensyöttö reunuksen huuhtelutakaiskuventtiiliin letkuklemmarilla ( 13 ).
5. Suunnittele sähköt, vedensyöttö ja tyhjennysputkitus sopivan wc-järjestelmäasettelun mukaisesti (katso sivut 102 – 103). Tee wc:n putkitukselle ja sähkönsyötölle tarvittavat reiät.
6. Aseta wc lopulliseen paikkaansa ja kiinnitä se lattiaan kuusiokantakiinnittimillä ja aluslevyillä jalustan sivuilta ja takaa ( 14 ).
7. Suunnittele huuhtelukytkimen paikka niin, että sähköliitännät ja johdot eivät voi kastua.
8. Käytä kytkinsapluunaa (pakattu erikseen) kiinnittinten ja kytkimen asennusreiän paikan merkitsemiseen. Tee asennusreikä ( 15 ).



- i** **Huomautus**  
Katso wc:n osaluettelon kääntöpuolella olevaa kytkentäkaaviota.
9. KUN SÄHKÖT OVAT POIS PÄÄLTÄ, vedä positiivinen kuparisäiejohto (paksuus ABYC-normin mukaan) katkaisijasta tai sulakkeesta kytkimen asennusreikään.\* Vedä punainen johto wc:n silppuripumpusta kytkimen asennusreikään. Vedä johto kytkimen asennusreiästä sähköiseen vesiventtiiliin, joka on wc:n alaosassa (puhdasvesimalli). Yhdistä johdot kaavion mukaisesti sopivilla abiko-liittimillä ( 15 , 17 ).
  10. Kiinnitä huuhtelukytkin seinään mukana tulleilla ruuveilla.
  11. Yhdistä silppuripumpun ja sähköisen vesiventtiiliin maajohdot (vain puhdasvesimallit) kytkentäkaavion mukaisesti aluksen sähköiseen maahan. Jätä wc:hen ylimääräistä johtoa, jotta se on helppo ottaa pois lattialta huoltotapauksessa.
  12. Vedä aluksen vesisyöttö ja tyhjennysputkitus wc:hen (katso wc-asettelukuvia sivuilla 102 – 103).
  13. Yhdistä kaikki tyhjennysletkut lujasti kahdella ruostumattomasta teräksestä valmistetulla letkuklemmarilla, joiden ruuvit ovat 180° kulmassa toisiinsa nähden ( 16 ). Voitele liittimet ja letkut silikonirasvalla letkujen kiinnittämisen helpottamiseksi. Liitä puhdasvesihuuhdetta käyttävän wc:n vedensyöttö 0,5 tuuman NPT-liittimellä ( 17 ).
  14. Avaa merivesihuuhdetta käyttävässä mallissa vedensyötön ja tyhjennyksen runkovenitit. Kytke puhdasvesihuuhdetta käyttävässä mallissa vedensyöttö päälle. Tarkista kaikki liitokset vesivuotojen varalta. Kytke wc:n sähköt päälle, paina ”huuhdetta”-kytkintä ja tarkista vuotojen varalta. Kiristä liitosta, jos havaitset vuodon.
  15. Laita muovitulpat lattiakiinnittimiin.

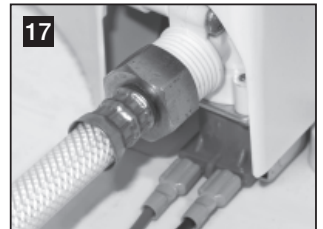
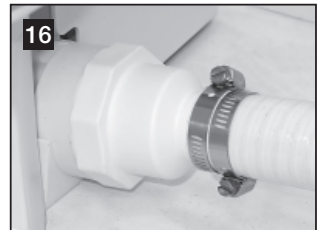

\* Jos wc-järjestelmään kuuluu jokin DTM-sarjan säiliömonitorijärjestelmä, katso kappaletta 5.6.

**Varoitus**

Älä käytä wc:tä ilman, että vedensyöttö on päällä. Sisäiset komponentit voivat vaurioitua.

## 5.6 Wc, johon on asennettu säiliötarkkailulaite ja katkaisurele

Dometic MasterFlush-wc:t toimivat Dometic DTM -säiliömonitorijärjestelmien kanssa (saatavissa erikseen). Tällöin wc:n sähkönsyöttö katkaistaan, kun keräyssäiliö on täynnä. Tämä estää keräyssäiliön ylitäyttämisen. Katso wc-järjestelmän kytkentäkaaviota osaluettelosta.

1. Vedä sähkönsyöttöjohto DTM-paneelin ”säiliö täynnä”-releestä wc:n huuhtelukytkimen luo.
2. Noudata huuhtelukytkimen asennusohjeita, jotka alkavat kappaleesta 5.5, askeleesta 10.

## 6 Asiakaspalvelu

Laitetta koskee lakisääteinen takuu-aika. Jos tuote sattuu olemaan viallinen, käänny maasi valmistajan toimipisteen puoleen (osoitteet käyttöohjeen takasivulla) tai ota yhteyttä omaan ammattikauppiaseesi.

Korjaus- ja takuukäsittelyä varten lähetä mukana seuraavat asiakirjat:

- kopio ostolaskusta, jossa näkyy ostopäivä,
- valitusperuste tai vikakuvaus.

## Índice

PT

1	Notas sobre a utilização do manual .....	108
2	Instruções gerais de segurança .....	108 – 110
3	Componentes .....	110
4	Especificações .....	110 – 111
5	Instalação .....	112 – 117
6	Assistência a Clientes .....	118

## 1 Notas sobre a utilização do manual



### Atenção!

**Instrução de segurança:** a não observância desta instrução pode resultar em dano material e prejudicar o funcionamento do dispositivo.



### Nota

Informação suplementar para a operação do dispositivo.

**fig. 1 A, página 2 :** Isto refere-se a um elemento numa ilustração. Neste exemplo, art. A na figura 1 da página 2.

## 2 Instruções gerais de segurança

O fabricante não será responsabilizado por reclamações de danos resultantes do seguinte:

- montagem ou ligação incorreta
- danos na unidade motivados por influências mecânicas, utilização indevida ou abuso
- alterações à unidade sem a expressa autorização, por escrito, por parte do fabricante
- Utilização para fins diferentes dos descritos no manual de instruções

Certifique-se de que cumpre todos os códigos ou normas regentes aplicáveis à sua instalação.

### 2.1 Avisos – aplicações marítimas

As seguintes declarações têm de ser lidas e compreendidas antes de instalar, prestar assistência e/ou operar este produto num barco. A modificação deste produto pode resultar em dano patrimonial.

A Dometic recomenda que seja um técnico ou electricista qualificado em serviços marítimos a instalar ou a prestar assistência a este produto. De uma instalação incorreta poderão resultar danos no equipamento, ferimentos no pessoal ou a morte. A DOMETIC NÃO ACEITA QUALQUER RESPONSABILIDADE POR DANOS NO EQUIPAMENTO, OU POR FERIMENTOS OU MORTE DO PESSOAL QUE POSSAM RESULTAR DE UMA INSTALAÇÃO, ASSISTÊNCIA OU OPERAÇÃO INCORRETAS DESTE PRODUTO.



### Atenção! Perigo de inundação

Se a sanita estiver conectada a QUALQUER tubagem, TEM QUE ser montados vedantes devidamente colocados em todos os tubos conectados à tubagem. Os vedantes TÊM QUE estar facilmente acessíveis a todos os utilizadores da sanita, ou deve-se garantir a existência de válvulas secundárias nos tubos ondem sejam facilmente acessíveis. Todas as válvulas TÊM QUE ser válvulas de passagem plena e de qualidade marinha. Não se recomendam válvulas de corrediça com fecho por aparafusamento. Caso contrário, poderão surgir inundações que podem causar perda de propriedade e de vida.



**Atenção! Perigo de inundação**

Se a sanita estiver conectada a QUALQUER tubagem, TODOS os tubos flexíveis têm que apresentar uma qualidade sanitária marinha e estar conectados a QUALQUER tubagem (como em vedantes, sistema ventilados ou sanitas) com duas fixações de abraçadeira com tubo sem fim em aço inoxidável em cada conexão. As conexões TÊM QUE ser verificadas frequentemente quanto à sua integridade. O incumprimento desta indicação poderá resultar em inundações que podem causar perda de propriedade e de vida.

**Atenção! Perigo de inundação**

Se o rebordo da sanita estiver a menos de 8 pol. (20 cm) acima da linha de água mais elevada em QUALQUER momento (durante quaisquer condições de inclinação, carga ou conicidade) e estiver conectado a QUALQUER tubagem, os sistemas ventilados devidamente posicionados TÊM QUE ser instalados na entrada\* ou na tubagem de descarga, para evitar a possível sifonagem de água do mar para o barco. Os sistemas ventilados têm que estar equipados com uma válvula de verificação integral que permita a circulação do ar na linha, evitando a sifonagem. Caso contrário, poderão surgir inundações que podem causar perda de propriedade e de vida.

*\* se estiver conectado a água do mar*

**Atenção! Perigo de inundação**

Se a sanita usar água do mar para a descarga em QUALQUER altura, NÃO PODE ser instalada uma bomba de água do mar controlada por um interruptor de solicitação automático. Se a válvula de água a bordo ou qualquer conexão de canalização apresentasse fugas, a bomba acionada automaticamente seria ligada e poderia inundar o barco. O incumprimento pode causar a perda de propriedade e de vida.

**Atenção! Perigo de inundação**

Não conecte uma sanita com descarga de água do mar (modelos 7160 e 7260) a um sistema de água pressurizada a bordo. O incumprimento desta indicação poderá resultar em inundações que podem causar perda de propriedade e de vida.

**Atenção!**

Não conecte uma sanita com descarga de água do mar (modelos 7160 e 7180) a um sistema de água potável a bordo. O incumprimento poderá resultar na contaminação do fornecimento de água potável.

**Atenção! Perigo de inundação**

Antes de iniciar qualquer trabalho neste produto, certifique-se de que toda a alimentação elétrica para a unidade foi desligada e que os vedantes se encontram na posição FECHADA ou DESLIG. Caso contrário, poderão surgir inundações que podem causar perda de propriedade e de vida.

**Atenção! Perigo de choque ou incêndio**

Utilizar sempre o tamanho de fusível, disjuntor e fio recomendado. Caso contrário, poderão surgir incêndios que podem causar perda de propriedade e de vida.

**Atenção!**

Um enchimento excessivo do depósito de contenção pode criar sérios danos ao sistema sanitário, como a ruptura do depósito de contenção, soltando o conteúdo do depósito para o esgoto. Para prevenir esta possibilidade, a Dometic recomenda a utilização de um relé de desligamento para depósito "cheio" a partir do sinal de "cheio" gerado por um monitor de depósito opcional Dometic DTM01C ou por um sistema de monitorização de depósito de quatro níveis DTM04.

**Atenção!**

Em algumas áreas, a descarga de esgotos diretamente para o mar é ilegal. Verifique todas as leis locais antes de utilizar um sistema sanitário de descarga para o mar.

### 3 Componentes

#### Conteúdo da embalagem (fig. 1)

Ref.	Descrição
A	Sanita de trituração
B1	Interruptor de descarga DFS-2F (padrão - sanita com descarga de água doce)
B2	Interruptor de descarga DFS-1F (padrão - sanita com descarga de água do mar)
C	Tubagem de descarga com 1,5 pol. (38 mm)
D	Kit de material para montagem no chão
E	Kit de tubos de fornecimento de água
NS	Lista de peças, instruções de instalação e operação, guia de início rápido

### 4 Especificações

#### 4.1 Dimensões (fig. 3)

##### Modelos de sanitas 7120, 7160 (bacia padrão)

Ref.	Dimensão
A	14,75 pol. / 375 mm
B	15 pol. / 381 mm
C	19 pol. / 483 mm
D	13,75 pol. / 349 mm - altura do assento
E	13,75 pol. / 349 mm
F	10 pol. / 254 mm
G	28,75 pol. / 730 mm - tampa do assento levantada

#### Componentes da sanita (fig. 2)

Ref.	Descrição
1	Válvula cônica de verificação de descarga (sanita de água doce) ou adaptador (modelo de água do mar)
2	Tubo de fornecimento de água
3	Bomba de trituração (por baixo da cobertura de plástico)
4	Válvula de água elétrica
5	Localização da etiqueta de ID do produto
6	Faixa de compressão em aço inoxidável
7	Tubagem de descarga

Para obter informações adicionais, consulte a lista completa de peças (embalada em separado).

##### Modelos de sanitas 7220, 7260 (bacia marinha compacta)

Ref.	Dimensão
A	13,25 pol. / 337 mm
B	14,5 pol. / 368 mm
C	18,75 pol. / 476 mm
D	12,25 pol. / 311 mm - altura do assento
E	13,75 pol. / 349 mm
F	10 pol. / 254 mm
G	26,25 pol. / 667 mm - tampa do assento levantada

Todas as dimensões podem variar 0,375 pol. (10 mm)

**Painel de interruptores de descarga Dometic (fig. 4)**

Ref.	Dimensão
A	3,25 pol. / 83 mm
B	1625 pol. / 41 mm

**4.2 Materiais**

Sanita: cerâmica vítrea

Base da sanita: polipropileno

Painel de interruptores de descarga Dometic: poliestireno (DFS-1F ou DFS-2F); ou alumínio revestido a pó (DFST)

**4.3 Requisitos mínimos do sistema**

Elétrico	Consumo de energia	20 amperes/12 V CC; 10 amperes/24 V CC
	Disjuntor	25 amperes/12 V CC; 15 amperes/24 V CC
	Circuitos elétricos	12 ga. (até a 25 pés /7,6 m de circuito total) Para obter informações adicionais, consulte as diretrizes da ABYC.
Fornecimento de água	Tamanho da tubagem ID do tubo de fornecimento	0,5 pol. NPT – descarga sanitária com água doce 0,75 pol. ID – descarga sanitária com água bruta
	Taxa de fluxo	2,0 gpm/7,6 lpm, no mínimo – descarga de água doce
Descarga	Diâmetro interno	1,5 pol./38 mm ou 1 pol./25 mm
	Funcionamento horizontal*	40 pés/12,2 m, no máximo
	Funcionamento vertical*	4 pés/1,2 m, no máximo

\* as distâncias de funcionamento horizontais e verticais não são cumulativas. Verifique um fluxo de descarga adequado se a instalação estiver próximo de um destes limites.

As especificações estão sujeitas a mudança sem aviso.

## 5 Instalação



### Nota

Determine se o fornecimento de água à sanita será composto por água potável ou água do mar, acima ou abaixo da linha de água da embarcação e depois siga as instruções apropriadas para a instalação.

### 5.1 Esquemas do sistema acima da linha da água

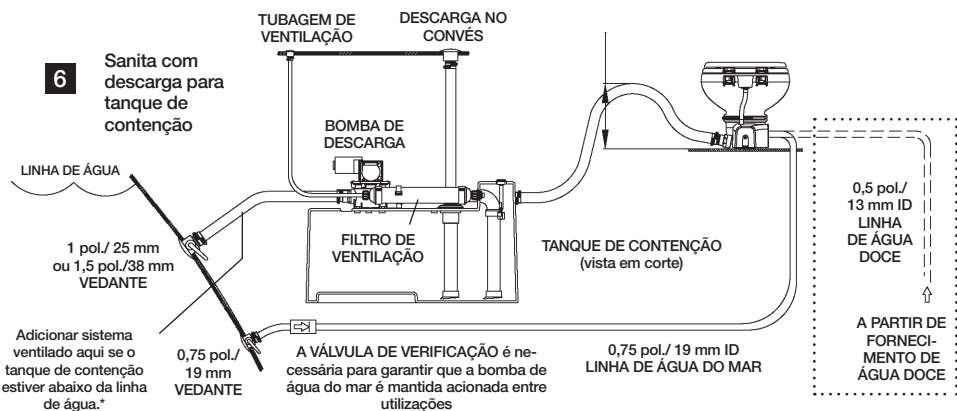
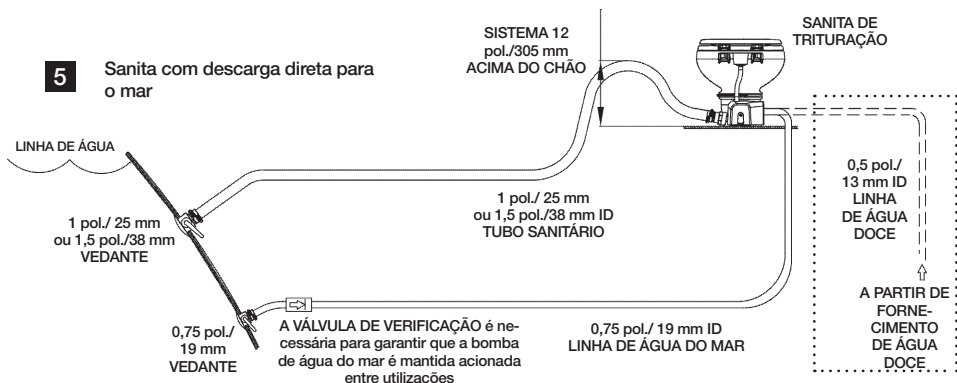

### Atenção! Perigo de inundação

Todos os sistemas ventilados devem ser instalados, no mínimo, a 8 pol./20 cm acima da linha da água com inclinação máxima.



## 5.2 Esquemas do sistema abaixo da linha da água

### 7 Sanita com descarga direta para o mar

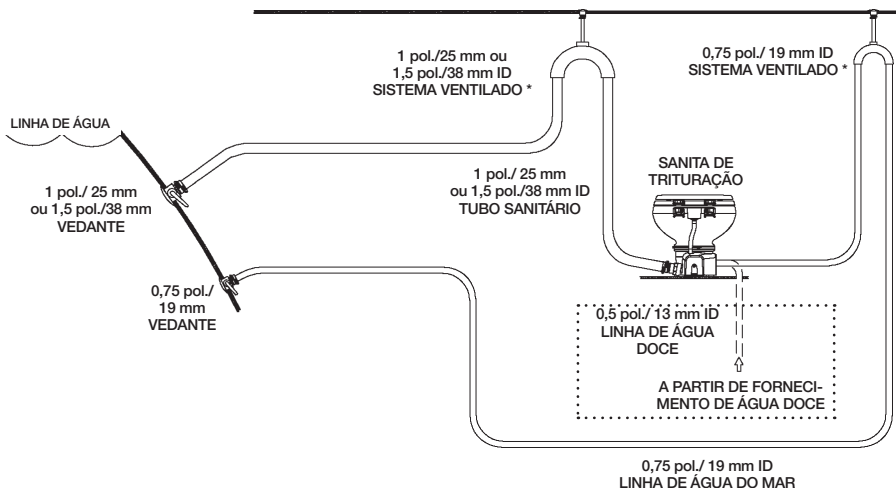

### 8 Sanita com descarga para tanque de contenção

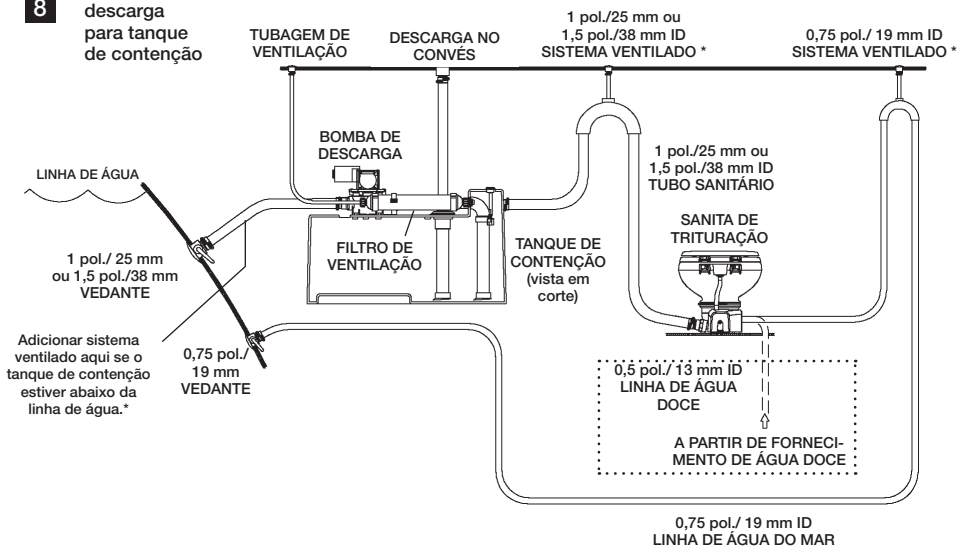

#### \* Atenção! Perigo de inundação

Todos os sistemas ventilados devem ser instalados, no mínimo, a 8 pol./20 cm acima da linha da água com inclinação máxima.

## 5.3 Requisitos de canalização de entrada

### Para modelos de descarga de água do mar:

1. **Vedante e linha de água de entrada** (não fornecidos com a sanita):
  - a. Vedante de circulação total de 3/4 pol. (19 mm) e tubo flexível ID de 3/4 pol. (19 mm). Siga as instruções de instalação do fabricante do vedante.
  - b. Certifique-se de que o vedante de entrada está sempre abaixo da linha do mar, em todas as situações de inclinação máxima.
  - c. Certifique-se de que todas as conexões de tubos de entrada não têm extremidades afiadas ou restrições.
  - d. Utilize duas fixações do tubo em aço inoxidável em cada conexão.
  - e. Garanta o suporte do tubo a cada 3 pés (0,9 m) ao longo do tubo de entrada para limitar a movimentação.
  - f. Mantenha os percursos do tubo o mais curtos possível. Elimine depressões ou locais baixos que possam impedir o fluxo.
2. **Filtro de entrada da água** (não fornecido com a sanita)
  - a. Recomenda-se um filtro de rede 100 entre o vedante de entrada e a sanita com descarga de água do mar.
3. **Válvula de verificação da entrada** para instalações acima da linha da água (não fornecida com a sanita):
  - a. Para assegurar que a bomba de água do mar da sanita permaneça acionada entre descargas, deve ser instalada uma válvula de verificação na linha de fornecimento da entrada.
  - b. A válvula de verificação deve ser colocada o mais próximo possível do vedante da entrada ( 5, 6 ).
4. **Sistema ventilado** (não fornecido com a sanita):
  - a. Se o rebordo da sanita estiver a menos de 8 pol. (20 cm) acima da linha de água mais elevada em QUALQUER ponto de inclinação, conicidade ou carga, então, deve ser instalado um sistema ventilado de 3/4 pol. (19 mm) no tubo de entrada entre o vedante da entrada e a sanita ( 7, 8 ).
  - b. O sistema ventilado tem que ser posicionado, no mínimo, a 8 pol. (20 cm) acima da linha de água mais alta possível durante todas as situações de inclinação, conicidade ou carga.

**Aviso!**

Não conecte a linha de entrada da sanita com descarga de água do mar a um sistema de água doce pressurizada. Isso resultará numa bomba de água em funcionamento contínuo que, provavelmente, poderá transbordar da bacia da sanita, inundar o barco e causar uma potencial perda de propriedade ou de vida.

**Aviso!**

Não conecte, de forma alguma, a linha de entrada da sanita com descarga de água do mar a um sistema de água potável a bordo. Isso poderá causar a contaminação do sistema de água potável. Se se pretender água doce, adquira uma versão de descarga de água doce da sanita ou providencie um depósito de água doce separado que forneça água apenas à sanita.

### Para modelos de descarga de água doce:

1. **Linha de água de entrada** (não fornecida com a sanita):
  - a. Tubo flexível ID de 0,5 pol. (13 mm) com conexões de tubagem NPT de 1/2 pol. à válvula de água da sanita.
2. **Válvula de fecho na linha de entrada** (não fornecida com a sanita):
  - a. Para a limpeza e manutenção da sanita.

## 5.4 Requisitos de canalização de saída

### Para modelos de descarga de água do mar:

1. **Vedante e tubo sanitário de saída** (não fornecidos):
  - a. Vedante de circulação total de 1 pol. (25 mm) ou 1,5 pol. (38 mm) e tubo flexível para encaminhar o desperdício para um tanque de contenção com bomba de descarga, ou encaminhar diretamente para o mar. Siga as instruções do fabricante do vedante.
  - b. Certifique-se de que o vedante de saída de desperdício se situa após e está mais alto que o vedante de entrada da água.
  - c. A canalização de saída não deverá apresentar extremidades afiadas ou restrições.
  - d. Utilize duas fixações do tubo em aço inoxidável em cada conexão.
  - e. Garanta o apoio ao longo de todo o tubo para limitar a movimentação e o carregamento lateral nas conexões.
  - f. Mantenha os percursos do tubo o mais curtos possível. Elimine depressões ou locais baixos que possam impedir o fluxo.
2. **Sistema de tubo de descarga junto à sanita** (não fornecido com a sanita):
  - a. Para manter a água na bacia da sanita, efetue um sistema elevado de 12 pol. (30 cm) na linha de descarga o mais próximo possível da sanita (fig. 5, 6).
3. **Sistema ventilado** (não fornecido com a sanita):
  - a. Consulte as figuras do esquema do sistema sanitário 6 e 7 – 8 para obter informações sobre os locais recomendados de sistemas ventilados de descarga conectados a componentes de sistemas que estão abaixo da linha da água ou que possam estar a menos de 8 pol. (20 cm) acima da linha da água mais alta possível com inclinação máxima.
  - b. Os sistemas ventilados têm que ser posicionados, no mínimo, a 8 pol. (20 cm) acima da linha de água mais alta possível com inclinação máxima.

## 5.5 Instalação da sanita e do interruptor de descarga

1. Desembale cuidadosamente a sanita, o tubo de fornecimento da água, a tubagem e o material de descarga (fig. 1).
2. Coloque a sanita no chão, no local pretendido. Se necessário, rode a sanita para que a caixa da bomba de trituração (fig. 2 3) não interfira com as paredes, ou de forma a permitir o melhor posicionamento do esquema de canalização previsto. Confirme a existência do espaço necessário para as conexões de canalização e também para o assento e a tampa na posição levantada. Marque no chão o local onde a sanita será instalada.
3. **(Opcional)** Se a bomba de trituração e a base tiverem de ser posicionadas de forma angular, para que a bacia da sanita não fique virada na direção incorreta, a bacia superior pode ser rodada para a posição adequada:
  - a. Desaperte a faixa de compressão ( 9 ) o suficiente para passar por baixo da braçadeira de plástico e remover as braçadeiras de plástico superiores e inferiores ( 10 ).
  - b. Eleve a bacia. Certifique-se de que o entalhe da junta de borracha preta assenta em redor do pino superficial da base da sanita e permanece centrado entre a bacia e a base ( 11 ). Rode a bacia para a posição pretendida e, depois, coloque-a sobre a junta.

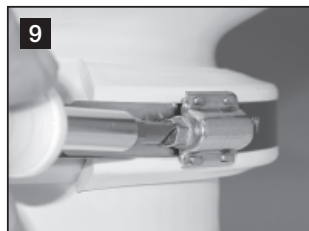

- c. Volte a colocar as braçadeiras de plástico e a faixa de compressão entre a bacia superior e a base. Junte as juntas na parte da frente da bacia da sanita (existirá um espaço entre as braçadeiras atrás da bacia). Com o parafuso da faixa de compressão posicionado numa braçadeira (não no espaço entre braçadeiras) ( **9** ), aperte a faixa de compressão até 65 pol.-lbs.
4. Conecte o tubo de fornecimento de água entre a válvula de verificação ou o adaptador (fig. **2** 1) e a válvula de água (modelo de descarga de água doce) ou a bomba de água (modelo de descarga de água do mar) na base.
- a. Corte o tubo de fornecimento de acordo com o um comprimento que não dobre quando conectado.
- b. Remova a embalagem de plástico (fig. **2** 3) da bomba.
- c. Com a braçadeira do tubo, conecte o tubo à união estriada da válvula de água (modelo de água doce) ou da bomba (modelo de água do mar) ( **12** ).
- d. Coloque a ponta solta do tubo de fornecimento na tampa de plástico, para cima. Baixe e encaixe a tampa na bomba de trituração.
- e. Conecte o tubo de fornecimento de água à válvula cônica de verificação de descarga com a braçadeira do tubo ( **13** ).
5. Planeie a ligação elétrica, o fornecimento de água e a canalização de descarga de acordo com o esquema do sistema sanitário apropriado (ver páginas 112 – 113). Crie orifícios de acesso para a canalização e os fornecimentos elétricos para a sanita.
6. Coloque a sanita na posição final e fixe-a ao chão com fixadores de cabeça sextavada e arruelas nas laterais e na parte detrás da base ( **14** ).
7. Planeie a posição do interruptor de descarga, de modo que as ligações e os fios elétricos não possam ficar molhados.
8. Utilize o modelo de interruptor (embalado em separado) para marcar a posição dos fixadores e do orifício de acesso ao interruptor. Corte o orifício de acesso ( **15** ).

**Nota**

Consulte o diagrama de circuitos elétricos no verso da lista de peças para a sanita.

9. COM A ALIMENTAÇÃO ELÉTRICA DESLIGADA, encaminhe o fio positivo trançado em cobre (medidor conforme as normas ABYC) desde do disjuntor ou do fusível até ao orifício de acesso ao interruptor.\* Encaminhe o fio vermelho desde a bomba de trituração da sanita até ao orifício de acesso ao interruptor. Encaminhe o fio desde o orifício de acesso ao interruptor até à válvula de água elétrica na parte inferior da sanita (modelo de água doce). Conecte fios de acordo com o diagrama e com os conectores de forquilha adequados ( **15** , **17** ).
10. Fixe o interruptor de descarga à parede com os parafusos fornecidos.

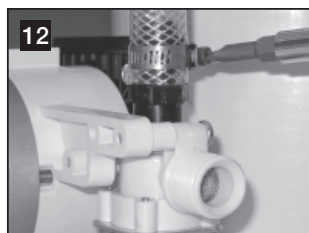

11. Conecte fios de ligação à terra desde a bomba de trituração e válvula de água elétrica (apenas modelos de água doce) até às ligações elétricas à terra da embarcação, conforme o diagrama de circuitos elétricos. Garanta alguns fios extra na sanita para remover facilmente do chão, em caso de assistência.
12. Encaminhe o fornecimento de água e a canalização de descarga da embarcação até à sanita (consulte as figuras do esquema do sistema sanitário nas páginas 112 – 113).
13. Conecte, de forma segura, todos os tubos de descarga com duas braçadeiras de tubo em aço inoxidável e com os parafusos posicionados a 180° opostos entre si ( **16** ). Lubrifique tubagens e tubos com lubrificante de silicone para facilitar a conexão de tubos. Para a sanita de água doce, conecte o fornecimento de água à tubagem NPT de 0,5 pol. ( **17** ).
14. Para o modelo de descarga de água do mar, abra o fornecimento de água e os vedantes de descarga. Para o modelo de água doce, ligue o fornecimento de água. Verifique todas as conexões quanto a fugas de água. Ligue a alimentação elétrica da sanita, pressione o interruptor “Flush” (Descarga) e verifique quanto a fugas. Em caso de fugas, aperte a conexão.
15. Fixe as tampas de plástico a fixadores de montagem no chão.

\* Se o sistema sanitário incluir qualquer sistema de monitorização de depósito de série DTM, consulte a Secção 5.6.

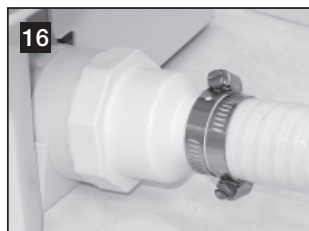

#### Atenção

Não coloque a sanita em funcionamento sem o fornecimento de água ligado. Poderão ocorrer danos nos componentes internos.

## 5.6 Sistema sanitário com monitorização de depósito e instalação de relé de desligamento

As sanitas Dometic MasterFlush funcionam com sistemas de monitorização de depósito Dometic DTM (disponíveis em separado) para desligar a alimentação elétrica da sanita quando o tanque de contenção está vazio. Isto evita o enchimento excessivo do tanque de contenção. Consulte o diagrama de circuitos elétricos do sistema sanitário na lista de peças.

1. Encaminhe o fio de alimentação da entrada desde o relé de “depósito cheio” do painel DTM até à localização do interruptor de descarga da sanita.
2. Siga as instruções de instalação do interruptor de descarga com início na Secção 5.5, passo 10.

## 6 Assistência a Clientes

É válido o prazo de garantia legal. Se o produto estiver com defeito, por favor, dirija-se à representação do fabricante no seu país (endereços, ver verso do manual) ou ao seu revendedor.

Para fins de reparação ou de garantia, terá de enviar os seguintes documentos em conjunto:

- uma cópia da factura com a data de aquisição,
- um motivo de reclamação ou uma descrição da falha.

## Содержание

RU

1	Примечания по использованию руководства .....	119
2	Общие указания по безопасности .....	119 – 121
3	Компоненты .....	121
4	Характеристики .....	121 – 122
5	Установка .....	123 – 128
6	Сервисное обслуживание .....	128

## 1 Примечания по использованию руководства



### Осторожно!

Указания по безопасности Несоблюдение данных требований может причинить материальный ущерб и привести к нарушению работы устройства.



### Примечание

Дополнительная информация по использованию устройства.

**рис. 1 А, стр. 2 :** Относится к элементу, показанному на рисунке. В этом примере пункт А на рисунке 1 стр. 2.

## 2 Общие указания по безопасности

Производитель не несет ответственности за возмещение ущерба в результате следующего:

- Неправильная установка или подключение
- Повреждение устройства в результате механического воздействия, неправильного или нецелевого использования
- Внесение изменений в конструкцию устройства без письменного разрешения от производителя
- Использование в целях, отличных от описанных в руководстве по эксплуатации

Внимательно следуйте руководящим нормам и стандартам, применимым к вашему устройству.

### 2.1 Предупреждения - применение на море

Перед установкой, обслуживанием и/или эксплуатацией данного устройства на судне прочитайте и примите к сведению данные положения. Внесение изменений в устройство может привести к его повреждению.

Dometic рекомендует, чтобы установку и обслуживание проводил квалифицированный морской техник или электрик. Неправильная установка может привести к повреждениям устройства, травмам или смерти. DOMETIC НЕ НЕСЕТ НИКАКОЙ ОТВЕТСТВЕННОСТИ ИЛИ ОБЯЗАТЕЛЬСТВ ЗА ПОВРЕЖДЕНИЯ УСТРОЙСТВА, ТРАВМЫ ИЛИ СМЕРТЬ В РЕЗУЛЬТАТЕ НЕПРАВИЛЬНОЙ УСТАНОВКИ, ОБСЛУЖИВАНИЯ ИЛИ ЭКСПЛУАТАЦИИ ДАННОГО УСТРОЙСТВА.



### Осторожно! Угроза течи

Если унитаз подключается к ЛЮБЫМ сквозным трубным соединениям, на всех трубах ДОЛЖНЫ находиться правильно установленные заборные клапаны. Заборные клапаны должны быть легко доступными для



всех пользователей унитаза или вторичных клапанов, установленных в шлангах, где они легко доступны. Все клапаны ДОЛЖНЫ быть полнопроходными и соответствовать требованиям по использованию на море. Не рекомендуется использовать запорные клапаны на винтах.

В противном случае возникает угроза течи, что может привести к порче имущества и смертельным случаям.

**Осторожно! Угроза утечки**

Если унитаз подключается к ЛЮБЫМ сквозным трубным соединениям, ВСЕ гибкие шланги должны соответствовать условиям морской санитарии и должны быть закреплены на ВСЕХ трубных соединениях (например, на забортном клапане, вентилируемой петле или унитазе) двумя хомутами из нержавеющей стали с червячным приводом на каждом сочленении. Сочленения должны регулярно проверяться на целостность. Несоблюдение данных требований может привести к затоплению, которое может привести к порче имущества и смертельным случаям.

**Осторожно! Угроза утечки**

Если обод унитаза ВСЕГДА находится на высоте меньше 8 дюймов (20 см) самой высокой точки ватерлинии (во время статического крена, нагрузки или штивки) и подключен к любому сквозному трубному соединению, правильно установленные вентилируемые (вентиляционные) петли ДОЛЖНЫ находиться на впускном\* или спускном трубопроводе для предотвращения потенциального сифонирования морской воды назад в судно. Вентилируемые петли должны быть оснащены встроенным обратным клапаном, который препятствует поступлению воздуха в трубу для предотвращения сифонирования. В противном случае возникает угроза течи, что может привести к порче имущества и смертельным случаям.



\* При подключении к морской воде

**Осторожно! Угроза утечки**

Если унитаз ВСЕГДА использует морскую воду для смыва, НЕ НУЖНО устанавливать насос, управляемый автоматическим переключателем. Если бортовой клапан воды или любые трубные сочленения протекут, запустится автоматически управляемый насос, что может привести к затоплению судна. Несоблюдение данных требований может привести к порче имущества и смертельным случаям.

**Осторожно! Угроза утечки**

Не подключайте унитазы со смывом морской водой (модели 7160, 7260) к бортовой системы воды под давлением. Несоблюдение данных требований может привести к утечке, которая может привести к порче имущества и смертельным случаям.

**Осторожно!**

Не подключайте унитазы со смывом морской водой (модели 7160, 7180) к бортовой системы воды под давлением. Несоблюдение данных требований может привести к загрязнению питьевой воды.

**Осторожно! Угроза течи**

Перед началом использования устройства удостоверьтесь, что электрическое питание устройства выключено и забортные клапаны закрыты или выключены. В противном случае возникает угроза течи, что может привести к порче имущества и смертельным случаям.

**Осторожно! Угроза поражения током или пожара**

Всегда используйте рекомендуемые предохранители, выключатели и сечение проводов. Несоблюдение данных требований может привести к пожару, что может привести к порче имущества и смертельным случаям.

**Осторожно!**

Переполнение сборного бака может вызвать серьезные повреждения канализационной системы, например, разрыв бака и попадание содержимого резервуара в трюм. Чтобы предотвратить такую возможность, Dometic рекомендует использовать выключающее реле "полного" бака от сигнала "полного" бака, посылаемого подставляемым дополнительно блоком контроля бака Dometic DTM01C или четырехуровневой системой контроля бака DTM04.



**Осторожно!**

Сброс сточных вод непосредственно за борт является незаконным в некоторых странах. Пожалуйста, проверьте местное законодательство перед запуском системы сброса за борт.

### 3 Компоненты

#### Содержание упаковки (рис. 1)

Но-мер	Описание
A	Унитаз с устройством для измельчения отходов
B1	Кнопка смыва DFS -2F (стандартная - унитаз со смывом пресной водой)
B2	Кнопка смыва DFS -2F (стандартная - унитаз со смывом морской водой)
C	1,5 дюйм (38 мм) сливной штуцер
D	Набор оборудования для установки на пол
E	Набор шлангов для подачи воды
NS	Перечень деталей, инструкции по установке и эксплуатации, краткое руководство

### 4 Характеристики

#### 4.1 Размеры (рис. 3)

##### Модели унитазов 7120, 7160 (стандартная чаша)

Но-мер	Размеры
A	14,75 дюйм / 375 мм
B	15 дюйм / 381 мм
C	19 дюйм / 483 мм
D	13,75 дюйм / 349 мм - высота сиденья
E	13,75 дюйм / 349 мм
F	10 дюйм / 254 мм
G	28,75 дюйм / 730 мм - с поднятой крышкой

#### Компоненты унитаза (рис. 2)

Но-мер	Описание
1	Контрольный клапан смыва на ободке (пресноводные туалет) или адаптера (сырьевой модели воды)
2	Шланг для подачи воды
3	Насос-измельчитель (под пластиковой крышкой)
4	Электрический водный клапан
5	Размещение этикетки устройства
6	Нержавеющая компрессионная лента
7	Сливной штуцер

Обратитесь к полному списку деталей (упакованному отдельно) для получения дополнительной информации.

##### Модели унитазов 7220, 7260 (морская компактная чаша)

Но-мер	Размеры
A	13,25 дюйм / 337 мм
B	14,5 дюйм / 368 мм
C	18,75 дюйм / 476 мм
D	12,25 дюйм / 311 мм - высота сиденья
E	13,75 дюйм / 349 мм
F	10 дюйм / 254 мм
G	26,25 дюйм / 667 мм - с поднятой крышкой

Все размеры могут отличаться на 0,375 дюйм (10 мм)

**Панель слива Dometic** (рис. 4)

Но-мер	Размеры
A	3,25 дюйм / 83 мм
B	1,625 дюйм / 41 мм

**4.2 Материалы**

Унитаз: стекловидный керамический

Основание унитаза: полипропилен

Панель смыва Dometic: полистирол (DFS-1F или DFS-2F); или алюминий с порошковым покрытием (DFST)

**4.3 Минимальные требования к системе**

Электриче-ский	Потребляемый ток	20 A / 12 В постоянного тока; 10 A / 24 В постоянного тока
	Размыкатель цепи	25 A / 12 В постоянного тока; 15 A / 24 В постоянного тока
	Проводка	12 галлонов (до 25 фт / 7,6 м общая схема) Для получения дополнительной информации см. рекомендации Американского совета по лодкам и яхтам.
Подача воды	Размер трубного соединения Шланг подачи	0,5 дюйм NPT - унитаз со сливом пресной водой 0,75 дюйм / 19 мм - туалет со смывом морской водой
	Расход воды	минимум 2,0 гал./мин. / 7,6 л./мин. - смыв пресной водой
Слив	Внутренний диаметр	1,5 дюйм / 38 мм или 1 дюйм / 25 мм
	Горизонтальный пролет*	максимум 40 м / 12,2 фт
	Вертикальный пролет*	максимум 4 м / 1,2 фт

\* Горизонтальный и вертикальный пролеты не складываются. Убедитесь в достаточном объеме слива, если устройство приближается к этим пределам.

Технические характеристики могут быть изменены без предварительного уведомления.

## 5 Установка



### Примечание

Определите, будет ли в унитаз подаваться пресная или морская вода, выше или ниже ватерлинии судна, затем следуйте соответствующим инструкциям по установке.

### 5.1 Компоновка системы выше ватерлинии

#### 5 Унитаз с прямым сливом за борт

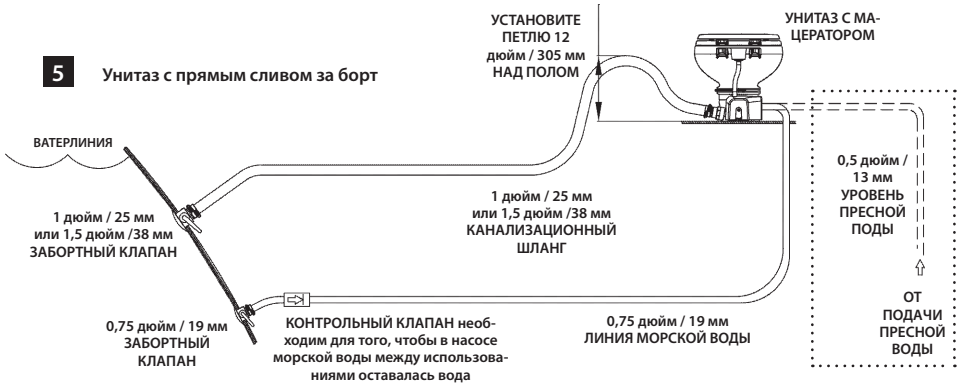

#### 6 Унитаз со сливом сборного бака

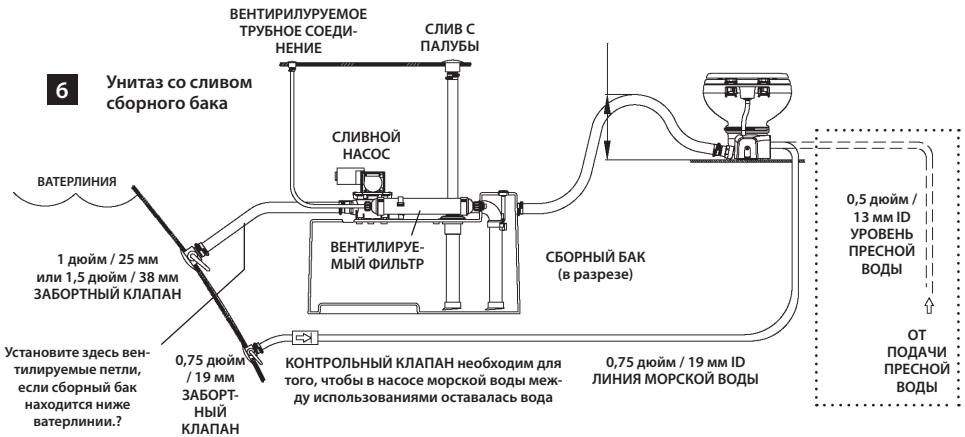

### \* Осторожно! Угроза течи

Все вентилируемые петли должны быть установлены как минимум на 8 дюймов / 20 см выше ватерлинии при полном статическом крене.

## 5.1 Компоновка системы ниже ватерлинии

## 7 Унитаз с прямым сливом за борт

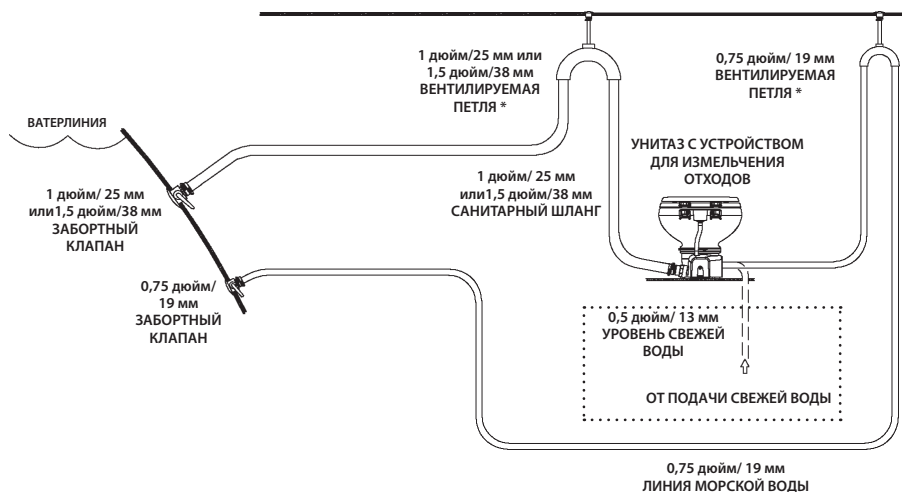

## 8 Унитаз со сливом сборного бака

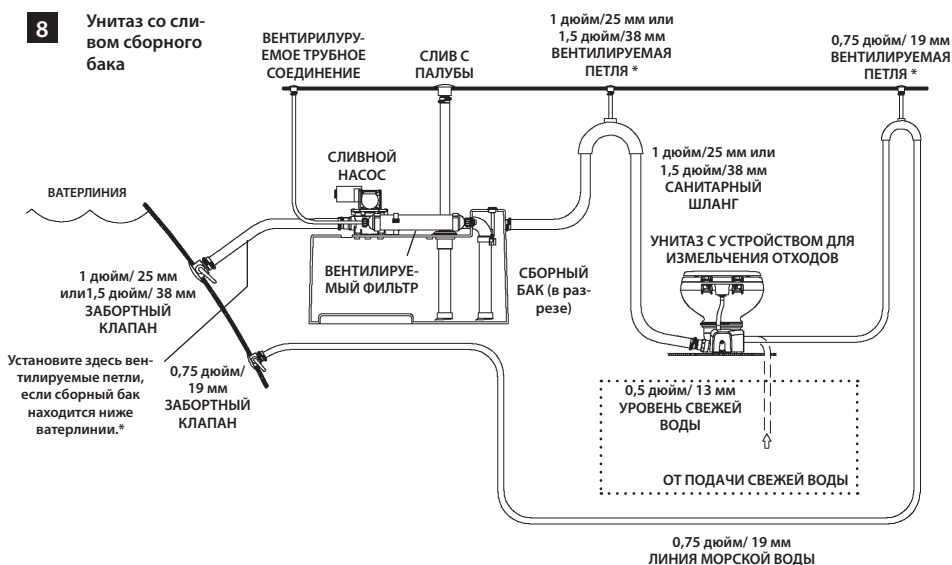

Установите здесь вентилируемые петли, если сборный бак находится ниже ватерлинии.\*

**Осторожно! Угроза течи**

Все вентилируемые петли должны быть установлены как минимум на 8 дюймов / 20 см выше ватерлинии при полном статическом крене.

### 5.3 Требования ко впускному водопроводу

#### Для моделей со сливом морской водой:

1. **Забортный клапан и впускной водопровод** (приобретается отдельно):
  - a. 3/4 дюйм (19 мм) полнопоточный заборный клапан и 3/4 дюйм (19 мм) гибкий шланг. Следуйте инструкциям производителя заборного клапана по установке.
  - b. Убедитесь, что впускной заборный клапан всегда находится ниже ватерлинии, включая полный статический крен.
  - c. Убедитесь, что на всех сочленениях шланга подачи воды нет резких изгибов или ограничений.
  - d. Используйте два хомута из нержавеющей стали для каждого сочленения.
  - e. Обеспечьте поддержку шланга каждые 3 фута (0,9 м) вдоль впускного шланга для ограничения движения.
  - f. Делайте пролеты шланга как можно короче. Устраните провисания или впадины, которые могут препятствовать потоку воды.
2. **Впускной водный фильтр** (приобретается отдельно):
  - a. Рекомендуется установить фильтр на 100 ячеек между заборным клапаном и унитазом со сливом морской водой.
3. **Впускной контрольный клапан** для установки выше ватерлинии (приобретается отдельно):
  - a. Контрольный клапан должен быть установлен в впускную трубу для того, чтобы в насосе сырой воды между использованиями оставалась вода.
  - b. Контрольный клапан необходимо устанавливать как можно ближе к впускному заборному клапану ( **5**, **6** ).
4. **Вентилируемая петля** (приобретается отдельно):
  - a. Если обод унитаза находится на высоте меньше 8 дюймов (20 см) самой высокой точки ватерлинии (во время статического крена, нагрузки или штивки), то на впускном шланге между впускным заборным клапаном и унитазом необходимо установить 3/4 дюйм (19 мм) вентиляруемые петли ( **7**, **8** ).
  - b. Вентилируемая петля должна находиться на высоте выше 8 дюймов (20 см) самой высокой точки ватерлинии (во время статического крена, нагрузки или штивки).



#### Внимание!

Не подключайте впускной водопровод унитаза со смывом морской водой к системе пресной воды под давлением. Это приведет к постоянной работе насоса пресной воды, из-за чего чаша унитаза может переполниться, вода может затопить судно и вызвать угрозу имуществу или жизни.



#### Внимание!

Не подключайте впускной водопровод унитаза со смывом морской водой к бортовой системы питьевой воды. Это может привести к загрязнению питьевой воды в системе. Если используется пресная вода, приобретите модель со смывом пресной водой или установите отдельный бак с пресной водой для подачи воды в унитаз.

#### Для моделей со сливом пресной водой:

1. **Впускной трубопровод** (приобретается отдельно):
  - a. гибкий шланг 0,5 дюйм (13 мм) с 1/2 дюйм NPT сочленениями с клапан воды унитаза.
2. **Отсечный клапан на впускном трубопроводе** (приобретается отдельно):
  - a. Для чистки и обслуживания унитаза.

### 5.3 Требования ко выпускному водопроводу

#### Для моделей со сливом морской водой:

- Забортный клапан и выпускной санитарный шланг** (приобретается отдельно):
  - 1 дюйм (25 мм) или 1,5 дюйм (38 мм) полнопоточный заборный клапан и гибкий шланг для направления отходов в сборный бак со спускным насосом или непосредственно за борт. Следуйте инструкциям производителя заборного клапана.
  - Убедитесь, что выпускной заборный клапан отходов находится на корме и выше выпускного заборного клапана воды.
  - Выпускной водопровод не должен иметь резких изгибов или ограничений.
  - Используйте два хомута из нержавеющей стали для каждого сочленения.
  - Обеспечьте поддержку шланга для ограничения движения и боковой нагрузки сочленений.
  - Делайте пролеты шланга как можно короче. Устраните провисания или впадины, которые могут препятствовать потоку воды.
- Петля выпускного шланга рядом с унитазом** (приобретается отдельно):
  - Чтобы сохранять воду в чаше унитаза, сделайте 12 дюйм (30 см) петлю шланга в выпускном водопроводе как можно ближе к унитазу (рис. **5**, **6**).
- Вентилируемая петля** (приобретается отдельно):
  - См. компоновку системы унитаза на **6** и **7** – **8** для определения рекомендуемого расположения спускных вентилируемых петель, подключаемых к компонентам системы, которые находятся ниже ватерлинии или могут находиться ниже 8 дюймов (20 см) над максимально возможной ватерлинией при полном статическом крене.
  - Вентилируемые петли находятся как минимум на 8 дюймов (20 см) выше максимально возможной ватерлинией при полном статическом крене.

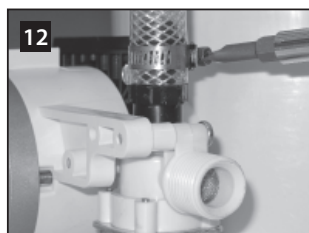
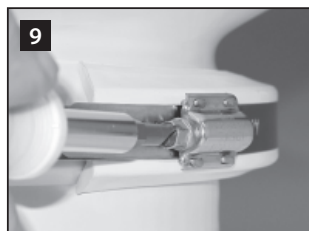

### 5.5 Установка унитаза и кнопки слива

- Аккуратно распакуйте унитаз, шланг для подачи воды, трубные соединения и изделия для слива (рис. **1**).
- Установите унитаз в нужное положение на полу. При необходимости поверните унитаз так, чтобы кожух насоса-измельчителя (рис. **2**–**3**) не соприкасался со стенками, или так, чтобы он удовлетворял требуемой схеме. Убедитесь в наличии достаточного пространства для сантехнических соединений, сиденья и крышки в поднятом положении. Сделайте отметки на полу в том месте, где будет установлен унитаз.
- (Необязательно)** Если насос-измельчитель и основание устанавливаются под таким углом, при котором унитаз не находится в правильном положении, его верхнюю чашу можно повернуть в требуемое положение:
  - Ослабьте компрессионную ленту (**9**), чтобы можно было снять нижний пластиковый зажим, снимите верхний и нижний пластиковые зажимы (**10**).
  - Поднимите чашу. Убедитесь, что выемка в черной резиновой прокладке совпадает со штифтом на основании унитаза и остается в центре относительно чаши и основания (**11**). Поверните чашу в нужное положение, затем установите ее на прокладку.
  - Установите пластиковые зажимы и компрессионную ленту между верхней чашей и основанием. Соедините зажимы спереди чаши унитаза (между зажимами будет оставаться пространство). Установите винт компрессионной ленты на зажим (не в пространство между зажимами) (**9**), затяните ленту до 65 дюйм-фунт.

4. Подключите шланг подачи воды между контрольным клапаном или адаптером (рис. 2 1) и водным клапаном (модели со смывом простой водой) или водяным насосом (модели со смывом морской водой) на основании.
  - a. Обрежьте шланг так, чтобы он не изгибался при подключении.
  - b. Снимите пластиковую крышку (рис. 2 3) с насоса.
  - c. С помощью хомута прикрепите шланг к штуцеру водяного клапана (модели со смывом пресной водой) или насоса (модели со смывом морской водой) ( 12 ).
  - d. Проведите свободный конец шланга подачи воды через отверстие в пластиковой крышке. Опустите и установите кожух насоса-измельчителя.
  - e. Подключите шланг подачи воды к контрольному клапану смыва на ободке с помощью хомута ( 13 ).
5. Составьте схему электропроводки, подачи и слива воды согласно соответствующей компоновке унитаза (см. стр. 123 – 124). Сделайте отверстия для доступа электропроводки и водопровода к унитазу.
6. Окончательно установите унитаз и прикрепите его к полу при помощи болтов с крепежными шайбами по бокам и сзади ( 14 ).
7. Установите кнопку смыва так, чтобы на электрические соединения и провода не попадала влага.
8. Используйте шаблон кнопки смыва (упакован отдельно), чтобы отметить расположение крепежа и отверстия для доступа. Вырежьте отверстие для доступа ( 15 ).

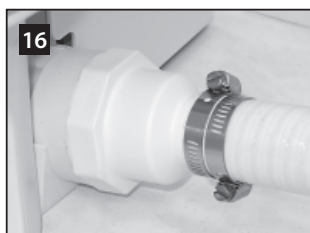

### Примечание

См. схему подключения на обратной стороне списка деталей унитаза.

9. **ВЫКЛЮЧИТЕ ЭЛЕКТРИЧЕСТВО** и протяните многожильный медный положительный провод (проверенный в соответствии со стандартами Американского совета по лодкам и яхтам) от размыкателя цепи или предохранителя в отверстие для доступа к кнопке.\* Протяните красный провод от насоса-измельчителя к отверстию для доступа к кнопке. Протяните провод от отверстия к электрическому водному клапану в нижней части унитаза (модели со смывом пресной водой). Подключите провода с требуемыми наконечниками в соответствии со схемой ( 15 , 17 ).
10. Прикрепите кнопку смыва к стене с помощью приложенных винтов.
11. Подключите провода заземления от насоса-измельчителя и электрического водного клапана (модели со смывом пресной водой) к проводам заземления судна в соответствии с электрической схемой. Проследите, чтобы дополнительный провод легко отсоединялся от пола при обслуживании.
12. Подведите системы подачи и слива воды судна к унитазу (см. компоновку системы унитаза на стр. 123 – 124).
13. Надежно соедините все сливные шланги с помощью двух хомутов из нержавеющей стали и винтов друг напротив друга ( 16 ). Смажьте трубные соединения и шланги силиконовой смазкой, чтобы облегчить соединение шланга. Для моделей со смывом пресной водой необходимо подключение к водопроводу с помощью NPT соединения 0,5 дюйм ( 17 ).
14. Для моделей со смывом морской водой откройте заборные клапаны подачи и слива воды. Включите подачу воды для моделей со смывом пресной водой. Проверьте все соединения на предмет протечек. Подключите электропитание, нажмите "Смыв" и убедитесь в отсутствии протечек. Если происходит протечка, затяните сочленения.
15. Накройте напольные крепежные элементы пластиковыми крышками.

\* Если унитаз оборудован системой контроля бака DTM, см. раздел 5.6.

**Внимание**

Не используйте унитаз, если подача воды отключена. Могут произойти повреждения внутренних компонентов.

**5.6 Система унитаза с контролем бака и выключающим реле**

Унитазы Dometic MasterFlush работают с системой контроля бака Dometic DTM (приобретается отдельно), которая прекращает подачу питания к унитазу, когда сборный бак заполнен. Это предотвращает переполнение сборного бака. См. электрическую схему унитаза в списке деталей.

1. Проведите провод напряжения от реле "полного бака" панели DTM к кнопке смыва унитаза.
2. Следуйте инструкциям кнопки смыва, начиная с **Раздела 5.5, шаг 10**.

**6 Сервисное обслуживание**

Действителен установленный законом срок гарантии. Если продукт неисправен, обратитесь в представительство изготовителя в Вашей стране (адреса см. на оборотной стороне инструкции) или в торговую организацию.

В целях проведения ремонта или гарантийного обслуживания Вы должны также послать следующие документы:

- копию счета с датой покупки,
- причину рекламации или описание неисправности.



## Spis treści

PL

1	Uwagi dotyczące użytkowania instrukcji .....	129
2	Ogólne instrukcje dotyczące bezpieczeństwa .....	129 – 131
3	Komponenty .....	131
4	Specyfikacje .....	131 – 132
5	Instalacja .....	133 – 138
6	Obsługa użytkownika .....	139

## 1 Uwagi dotyczące użytkowania instrukcji

**Uwaga!**

**Instrukcje dotyczące bezpieczeństwa:** Nieprzestrzeganie niniejszej instrukcji może spowodować straty materialne oraz negatywnie wpłynąć na działanie sprzętu.

**Uwaga**

Informacje dodatkowe dotyczące użytkowania urządzenia.

**rys. 1 A, strona 2 :** Odnosi się do elementu na rysunku. W tym przykładzie przedstawiono część A z rysunku 1 na stronie 2.

## 2 Ogólne instrukcje dotyczące bezpieczeństwa

Producent nie ponosi odpowiedzialności w odniesieniu do roszczeń z tytułu uszkodzeń, które wynikają z następujących przyczyn:

- nieprawidłowy montaż lub podłączenie,
- uszkodzenie mechaniczne, nieprawidłowe użytkowanie lub użytkowanie niezgodne z przeznaczeniem,
- przeróbka urządzenia bez wyraźnej pisemnej zgody producenta,
- wykorzystanie w celach innych niż opisane w niniejszej instrukcji.

**Proszę się upewnić, że przestrzegane są wszelkie obowiązujące przepisy lub standardy mające zastosowanie przy instalacji.**

## 2.1 Ostrzeżenia – wykorzystanie na łodziach

**Poniższe oświadczenie musi zostać przeczytane oraz w pełni zrozumiane przed zainstalowaniem, serwisowaniem i/lub wykorzystywaniem tego produktu na łodziach. Modyfikacje tego produktu mogą spowodować szkody materialne.**

Dometic zaleca, aby instalacja lub serwisowanie tego produktu były wykonywane przez wykwalifikowanego technika ds. łodzi lub elektryka. Nieprawidłowa instalacja grozi wystąpieniem szkód w wyposażeniu, zranieniem lub śmiercią członków personelu. DOMETIC NIE PRZYJMUJE ŻADNEJ ODPOWIEDZIALNOŚCI ZA SZKODY W WYPOSAŻENIU, ZRANIECIE LUB ŚMIERCI CZŁONKA PERSONELU, KTÓRE MOGĄ WYNIKAĆ Z NIEPRAWIDŁOWEJ INSTALACJI, SERWISOWANIA BĄDŹ UŻYTKOWANIA TEGO PRODUKTU.

**Uwaga! Niebezpieczeństwo zalania**

Jeśli toaleta jest podłączona do przejścia burtowego, prawidłowo zainstalowane zawory wylotowe MUSZĄ być zamontowane we wszystkich rurociągach podłączonych do przejścia burtowego. Zawory denne MUSZĄ być łatwo dostępne dla wszystkich użytkowników toalety, a dodatkowe zawory powinny być zainstalowane w przewodach tam, gdzie są łatwo dostępne. Wszystkie zawory MUSZĄ być zaworami o pełnym otwarciu i jakości morskiej. Nie zaleca się zaworów zasuwowych ze śrubami zamykającymi. Niezastosowanie się do tego może spowodować zalanie, które może doprowadzić do utraty mienia i życia.



**Uwaga! Niebezpieczeństwo zalania**

Jeżeli toaleta jest podłączona do przejścia burtowego, WSZYSTKIE elastyczne przewody muszą mieć morską jakość sanitarną i być przymocowane do łączników (takich jak zawór denny, pętla wentylowana lub toaleta) za pomocą dwóch opasek zaciskowych ślimakowych ze stali nierdzewnej na każdym złączu. Złącza MUSZĄ być często sprawdzane pod kątem szczelności. Niezastosowanie się do tego może spowodować zalanie, które może doprowadzić do utraty mienia i życia.

**Uwaga! Niebezpieczeństwo zalania**

Jeżeli rant toalety znajduje się w jakichkolwiek warunkach mniej niż 8 cali (20 cm) powyżej najwyższej możliwej linii wodnej (przy przechyle, obciążeniu lub przegłębieniu) i jest połączony z przejściem burtowym, muszą być prawidłowo zainstalowane pętłe wentylowane we wlocie\* lub rurociągu ściwkowym, aby zapobiec potencjalnemu przepływowi wstecznemu wody morskiej do łodzi. Pętłe wentylowane muszą być wyposażone w integralny zawór zwrotny, który umożliwia dopływ powietrza do przewodu, zapobiegając przepływowi wstecznemu. Niezastosowanie się do tego może spowodować zalanie, które może doprowadzić do utraty mienia i życia.

*\* jeśli podłączony do wody morskiej*

**Uwaga! Niebezpieczeństwo zalania**

Jeżeli w toalecie za każdym razem do spłukiwania używana jest woda morska, NIE WOLNO instalować pompy wody morskiej sterowanej przez automatyczny przycisk. Gdyby zawór wodny na pokładzie lub którekolwiek złącza instalacyjne zaczęłyby przeciekać, sterowana automatycznie pompa uruchomiłaby się i mogłaby zalać łódź. Niezastosowanie się do tego może doprowadzić do utraty mienia i życia.

**Uwaga! Niebezpieczeństwo zalania**

Nie wolno podłączać toalety spłukiwanej wodą morską (modele 7160, 7260) do ciśnieniowego systemu wody na pokładzie. Niezastosowanie się do tego może spowodować zalanie, które może doprowadzić do utraty mienia i życia.

**Uwaga!**

Nie wolno podłączać toalety spłukiwanej wodą morską (modele 7160, 7180) do systemu wody pitnej na pokładzie. Nie zastosowanie się do tego zakazu może doprowadzić do skażenia dopływu wody pitnej.

**Uwaga! Niebezpieczeństwo zalania**

Przed rozpoczęciem wszelkich prac przy tym produkcie należy upewnić się, iż odłączony został wszelki dopływ prądu do jednostki oraz zawory denne znajdują się w pozycji ZAMKNIĘTE (CLOSED) lub WYŁĄCZONE (OFF). Niezastosowanie się do tego może spowodować zalanie, które może doprowadzić do utraty mienia i życia.

**Uwaga! Niebezpieczeństwo porażenia lub pożaru**

Zawsze należy stosować zalecany bezpiecznik, wyłącznik i rozmiar przewodu. Niezastosowanie się do tego może spowodować pożar, który może doprowadzić do utraty mienia i życia.

**Uwaga!**

Przepełnienie zbiornika sanitarnego może spowodować poważne szkody w systemie sanitarnym, na przykład pęknięcie zbiornika sanitarnego oraz rozlanie się zawartości zbiornika do zęży. Aby temu zapobiec, firma Dometic zaleca użycie przekaźnika zamykania „pełnego” zbiornika działającego na podstawie sygnału „Pełny” generowanego przez opcjonalny monitor zbiornika Dometic DTM01C lub czteropoziomowy system monitorowania zbiornika DTM04.

**Uwaga!**

Odprowadzanie ścieków bezpośrednio za burtę jest nielegalne w niektórych krajach. Proszę sprawdzić wszystkie lokalne przepisy przed odprowadzeniem ścieków za burtę przez system sanitarny.

### 3 Komponenty

#### Zawartość kartonu (rys. 1)

Ref.	Opis
A	Toaleta z rozdrabniaczem
B1	Przycisk spłukujący DFS-2F (standard - toaleta spłukiwana wodą świeżą)
B2	Przycisk spłukujący DFS-1F (standard - toaleta spłukiwana wodą morską)
C	Łącznik odprowadzający 1,5 in (38 mm)
D	Zestaw sprzętu do montażu podłogowego
E	Zestaw przewodów dopływu wody
NS	Lista części, instrukcje instalacji i operacji, skrócona instrukcja obsługi

### 4 Specyfikacje

#### 4.1 Wymiary (rys. 3)

##### Modele toalety 7120, 7160 (standardowa misa)

Ref.	Wymiar
A	14,75 in / 375 mm
B	15 in / 381 mm
C	19 in / 483 mm
D	13,75 in / 349 mm - wysokość siedziska
E	13,75 in / 349 mm
F	10 in / 254 mm
G	28,75 in / 730 mm - pokrywa siedziska w pozycji uniesionej

#### Komponenty toalety (rys. 2)

Ref.	Opis
1	Zawór zwrotny rantu spłukującego (toaleta spłukiwana wodą świeżą) lub złączka zwężkowa (toaleta spłukiwana wodą morską)
2	Przewód doprowadzenia wody
3	Pompa rozdrabniająca (pod plastikową pokrywą)
4	Elektryczny zawór wodny
5	Lokalizacja etykiety ID produktu
6	Opaska uciskowa ze stali nierdzewnej
7	Łącznik odprowadzający

W celu uzyskania dodatkowych informacji należy zapoznać się z pełną listą części (pakowanych oddzielnie).

##### Modele toalety 7220, 7260 (kompaktowa misa pokładowa)

Ref.	Wymiar
A	13,25 in / 337 mm
B	14,5 in / 368 mm
C	18,75 in / 476 mm
D	12,25 in / 311 mm - wysokość siedziska
E	13,75 in / 349 mm
F	10 in / 254 mm
G	26,25 in / 667 mm - wysokość pokrywy siedziska w pozycji uniesionej

Wszystkie wymiary mogą się różnić o 0,375 in (10 mm)

**Panel przycisku sflukującego Dometic panel (rys. 4)**

Ref.	Wymiar
A	3,25 in / 83 mm
B	1,625 in / 41 mm

**4.2 Materiały**

**Toaleta:** Ceramika szklwiona

**Podstawa toalety:** polipropylen

**Panel przycisku sflukującego Dometic:** polistyren (DFS-1F or DFS-2F);  
lub aluminium malowane proszkowo (DFST)

**4.3 Minimalne wymagania systemowe**

Elektryczne	Pobór mocy	20 amperów/12 V DC; 10 amperów/24 V DC
	Wyłącznik	25 amperów/12 V DC; 15 amperów/24 V DC
	Okablowanie	12 ga. (do 25 stóp/7,6 m łącznego obwodu) W celu uzyskania dodatkowych informacji należy zapoznać się z wytycznymi ABYC.
Doprowadzenie wody	Rozmiar łącznika ID przewodu doprowadzenia	0,5 cala NPT – toaleta ze sflukiwaniem wodą bieżącą 0,75 cala / 18 mm ID – toaleta sflukiwana wodą morską
	Prędkość przepływu	Min. 2,0 gpm/7,6 lpm – sflukiwanie wodą bieżącą
Odprowadzanie	Średnica wewnętrzna	1,5 cala/38 mm lub 1 in./25 mm
	Przebieg poziomy*	Maks. 40 stóp/12,2 m
	Przebieg pionowy*	Maks. 4 stopy/1,2 m

\* Przebieg poziomy oraz przebieg pionowy nie są łączne. Należy ustalić odpowiedni przepływ odprowadzania, aby sprawdzić, czy instalacja spełnia jeden z tych limitów.

Specyfikacje mogą ulec zmianie bez uprzedniego powiadomienia.

## 5 Instalacja



### Uwaga

Należy ustalić, czy toaleta będzie splukiwana wodą świeżą czy morską, powyżej czy poniżej linii wodnej jednostki pływającej. Następnie należy postępować zgodnie z odpowiednimi instrukcjami instalacji.

### 5.1 Układy systemu powyżej linii wodnej

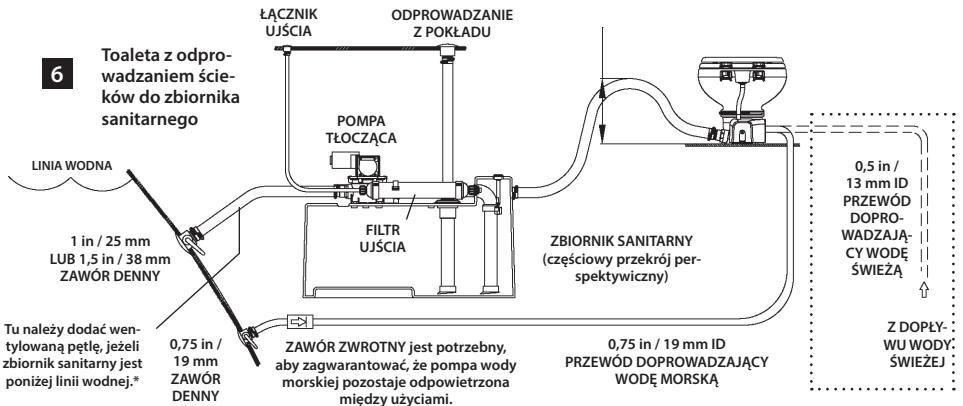
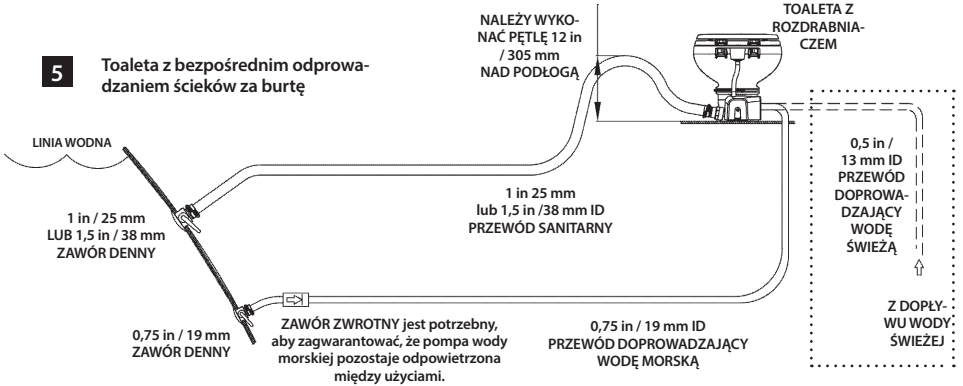

### Uwaga! Niebezpieczeństwo zalania

Wszystkie wentylowane pętle powinny być instalowane co najmniej 8 in / 20 cm powyżej linii wodnej przy pełnym przechyle.

## 5.2 Układy systemu poniżej linii wodnej

### 7 Toaleta z bezpośrednim odprowadzeniem ścieków za burtę

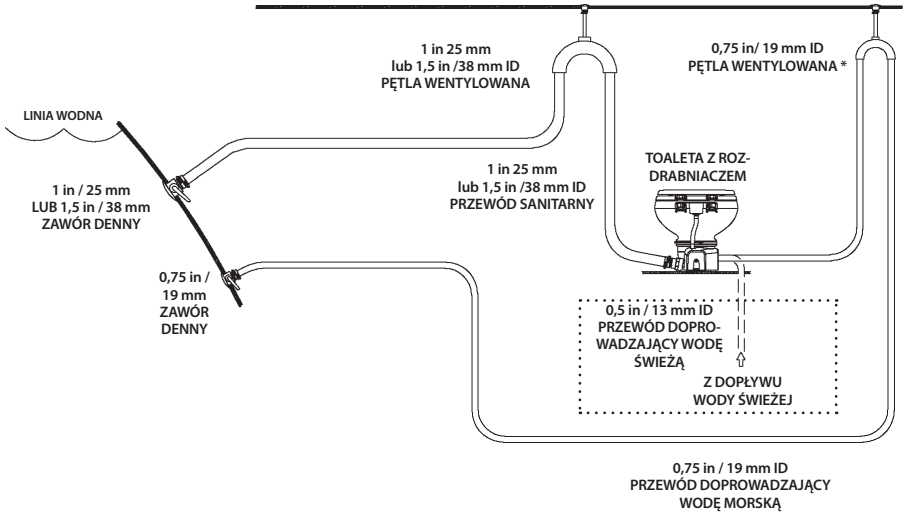

### 8 Toaleta z odprowadzaniem ścieków do zbiornika sanitarnego

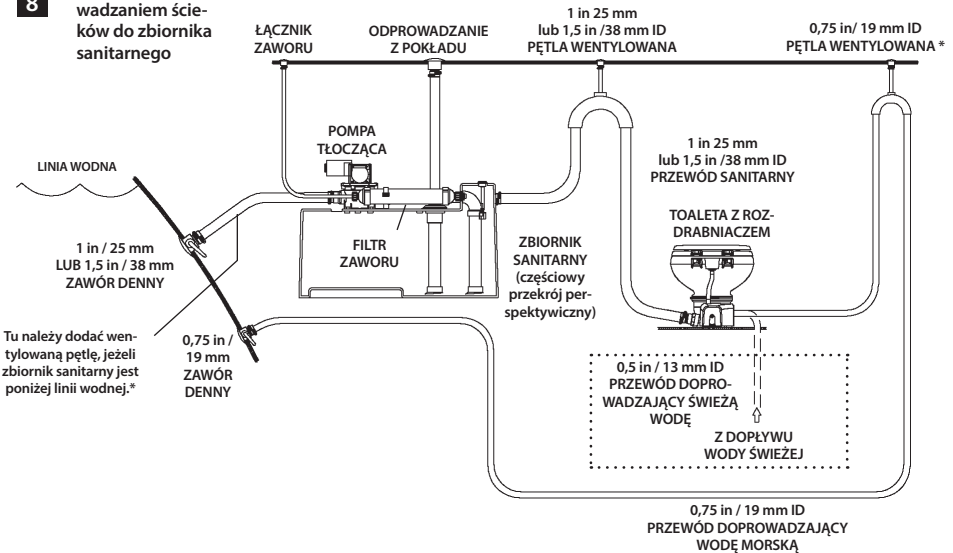

\*  **Uwaga! Niebezpieczeństwo zalania**  
Wszystkie wentylowane pętle powinny być instalowane co najmniej 8 in / 20 cm powyżej linii wodnej przy pełnym przechyle.

### 5.3 Wymagania instalacji wlotu

#### Dla modeli spłukiwanych wodą morską:

- Zawór denny i przewód dopływu wody** (nie wchodzi w zakres dostawy toalety):
  - Zawór denny z przepływem pełnym 3/4 in (19 mm) i elastyczny przewód ID 3/4 in (19 mm). Należy przestrzegać instrukcji instalacji producenta zaworu dennego.
  - Upewnij się, że zawór denny wlotu zawsze znajduje się poniżej linii wodnej w warunkach pełnego przechylu.
  - Upewnij się, że wszystkie połączenia przewodu wlotowego nie mają ostrych kątów ani ograniczeń.
  - Założ dwie opaski zaciskowe ze stali nierdzewnej na każdym złączu.
  - Zastosuj wsparcia przewodów co 3 ft (0.9 m) wzdłuż przewodu wlotowego, aby ograniczyć jego ruch.
  - Bieg przewodu powinien być możliwie krótki. Należy wyeliminować zagięcia lub wgniecenia, które mogą ograniczać przepływ.
- Filtr siatkowy dopływu wody** (nie wchodzi w zakres dostawy)
  - Zaleca się założenie filtra siatkowego (100 oczek) między zaworem dennym wlotu a toaletą spłukiwaną wodą morską.
- Zawór zwrotny wlotu** dla instalacji powyżej linii wodnej (nie wchodzi w zakres dostawy):
  - Zawór zwrotny powinien być zainstalowany w przewodzie zasilającym dopływ wody w celu zapewnienia, że pompa wody morskiej toalety pozostanie odpowietrzona między czynnościami spłukiwania.
  - Zawór zwrotny powinien być umieszczony możliwie blisko zaworu dennego wlotu ( **5** **6** ).
- Pętla wentylowana** (nie wchodzi w zakres dostawy):
  - Jeżeli rant toalety będzie kiedykolwiek zlokalizowany mniej niż 8 cali (20 cm) powyżej najwyższej możliwej linii wodnej przy przechyle, obciążeniu lub przegłębieniu, wentylowana pętla 3/4 in (19 mm) musi być zainstalowana w przewodzie wlotowym między zaworem dennym wlotu a toaletą. ( **7** **8** ).
  - Wentylowaną pętlę należy umieścić minimalnie 8 in (20 cm) powyżej najwyższej możliwej linii wodnej w każdym warunkach przechylu, przegłębienia lub obciążenia.

**OSTRZEŻENIE!**

Nie wolno podłączać przewodu dopływu toalety spłukiwanej wodą morską do ciśnieniowego systemu wody świeżej. Może to spowodować nieprzerwane działanie pompy wody świeżej, co w rezultacie może doprowadzić do przepełnienia miski toalety, zalania łodzi oraz potencjalnej utraty mienia lub życia.

**OSTRZEŻENIE!**

Nie wolno podłączać przewodu dopływu toalety spłukiwanej wodą morską do systemu wody pitnej na pokładzie. To może doprowadzić do skażenia systemu wody pitnej. Jeżeli potrzebna jest świeża woda, należy zakupić wersję toalety spłukiwanej wodą świeżą lub zapewnić osobny zbiornik wody świeżej dostarczający wodę tylko do toalety.

#### Dla modeli spłukiwanych wodą świeżą:

- Przewód dopływu wody** (nie wchodzi w zakres dostawy toalety):
  - Elastyczny przewód 0,5 in (13 mm) ID z łącznikiem 1/2 in NPT łączy się z zaworem wodnym toalety.
- Zawór odcinający w przewodzie dopływu** (nie wchodzi w zakres dostawy):
  - Do czyszczenia i konserwacji toalety.

## 5.4 Wymagania instalacji wylotu

### Dla modeli splukiwanych wodą morską:

1. **Zawór denny i przewód sanitarny wylotu** (nie wchodzi w zakres dostawy):
  - a. Zawór denny z przepływem pełnym 1 in (25 mm) lub 1,5 in (38 mm) i elastyczny przewód kierujący ścieki do zbiornika sanitarnego z pompą tłoczącą lub bezpośrednio za burtę. Należy przestrzegać instrukcji producenta zaworu dennego.
  - b. Upewnij się, że zawór denny na wylocie ścieków jest jednocześnie skierowany ku rufie i umiejscowiony wyżej niż zawór wlotu wody.
  - c. Instalacja wylotowa nie powinna mieć ostrych kątów ani ograniczeń.
  - d. Załóż dwie opaski zaciskowe ze stali nierdzewnej na każdym połączeniu.
  - e. Zastosuj wsparcia wzdłuż całego biegu przewodu, aby ograniczyć jego ruch i obciążenie na złączach.
  - f. Bieg przewodu powinien być możliwie krótki. Należy wyeliminować zagięcia lub wgniecenia, które mogą ograniczać przepływ.
2. **Pętla przewodu odprowadzającego obok toalety** (nie wchodzi w zakres dostawy):
  - a. Aby zatrzymać wodę w misie toalety, należy wykonać pętlę 12 in (30 cm) w przewodzie odprowadzającym możliwie najbliższej toalety (rys. **5**, **6**).
3. **Pętla wentylowana** (nie wchodzi w zakres dostawy):
  - a. Na rysunkach układu systemu toaletowego **6** i **7** – **8** przedstawione są zalecane lokalizacje wentylowanych pętli odprowadzania połączonych z komponentami systemu znajdującymi się poniżej linii wodnej lub 8 in (20 cm) powyżej najwyższej możliwej linii wodnej przy pełnym przechyle.
  - b. Wentylowane pętle należy umieścić minimalnie 8 in (20 cm) powyżej najwyższej możliwej linii wodnej w warunkach pełnego przechyłu.

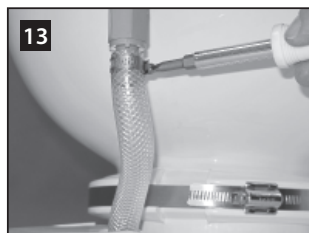
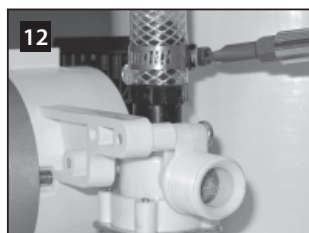
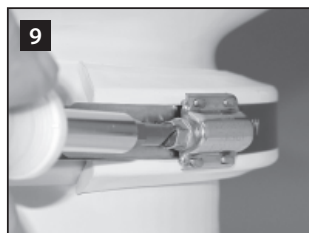

## 5.5 Instalacja przycisku splukującego i toalety

1. Rozpakuj ostrożnie toaletę, przewód doprowadzania wody, łącznik odprowadzający i sprzęt (rys. **1**).
2. Umieść toaletę w wyznaczonym miejscu na podłodze. Jeżeli to konieczne, obróć toaletę w taki sposób, aby obudowa pompy rozdrabniającej (rys. **2**–**3**) nie kolidowała ze ścianami lub była lepiej dopasowana do planowanego układu instalacji. Sprawdź, czy istnieje wystarczający prześwit dla połączeń instalacji i siedziska oraz pokrywy w podniesionej pozycji. Zaznacz na podłodze miejsce instalacji toalety.
3. **(Opcjonalnie)** Jeżeli pompa rozdrabniająca i podstawa muszą być ustawione pod kątem i w rezultacie miska toalety nie jest ustawiona w odpowiednim kierunku, górną misę można obrócić do odpowiedniej pozycji:
  - a. Poluzuj opaskę zaciskową (**9**), aby ściągnąć w dół plastikowy zacisk, a następnie zdejmij górne i dolne plastikowe zaciski (**10**).
  - b. Podnieś misę. Sprawdź, czy wycięcie w czarnej gumowej uszczelce okala płytki trzpień na podstawie toalety i znajduje się na środku między misą a podstawą (**11**). Obróć misę do żądanej pozycji, a następnie ustaw ją na uszczelce.



- c. Ponownie ustaw plastikowe zaciski i opaskę uciskową między górną misą a podstawą. Złącz ze sobą zaciski z przodu miski toalety (powstanie przestrzeń między zaciskami z tyłu miski). Za pomocą śruby regulacyjnej umieszczonej na zacisku (nie w luce między zaciskami) ( **9** ) napnij opaskę zaciskową do 65 in -lbs.
4. Podłącz przewód doprowadzający wodę między zaworem zwrotnym lub złączką zwężkową (rys. **2** 1) z zaworem wodnym (model toalety splukiwanej wodą świeżą) lub pompą wodną (model toalety splukiwanej wodą morską) na podstawie.
  - a. Utnij przewód doprowadzający na takiej długości, aby nie tworzył zagięć przy podłączaniu.
  - b. Zdejmij plastikową pokrywę (rys. **2** 3) z pompy.
  - c. Za pomocą zacisku przewodu połącz przewód z zaworem wodnym (model toalety splukiwanej wodą świeżą) lub złączem wtykowym pompy (model toalety splukiwanej wodą morską ( **12** )).
  - d. Przełóż luźny koniec przewodu doprowadzającego przez otwór w plastikowej pokrywie. Opuść i załóż pokrywę pompy rozdrabniającej.
  - e. Podłącz przewód doprowadzający wodę do zaworu zwrotnego rantu splukującego za pomocą zacisku na przewodzie ( **13** ).
5. Zaplanuj instalację elektryczną, dopływu wody i odprowadzania zgodnie z układem systemu toaletowego (zob. strony 133 – 134). Utwórz otwory dostępu do instalacji hydraulicznych i elektrycznych toalety.
6. Ustaw toaletę w docelowym miejscu i przymocuj ją do podłogi za pomocą łączników z łbem sześciokątnym i podkładkami po bokach i z tyłu podstawy ( **14** ).
7. Zaplanuj umiejscowienie przycisku splukującego w takim miejscu, aby niemożliwe było zamoczenie połączeń i przewodów elektrycznych.
8. Skorzystaj z szablonu przycisku (w osobnym opakowaniu), aby zaznaczyć miejsce łączników i otwór dostępu przycisku. Wytnij otwory dostępu ( **15** ).



- i Uwaga**  
Należy się zapoznać ze schematem połączeń na odwrotnej stronie listy części toalety.
9. PRZY WYŁĄCZONYM ZASILANIU ELEKTRYCZNYM przeprowadź skręconą miedzianą żyłę dodatnią (miernik zgodny ze standardami ABYC) z wyłącznika do otworu dostępu przycisku.\* Przeprowadź czerwony przewód z pompy rozdrabniającej toalety do otworu dostępu przycisku. Przeprowadź przewód z otworu dostępu przycisku do elektrycznego zaworu wodnego na dole toalety (model toalety splukiwanej wodą świeżą). Połącz przewody zgodnie ze schematem za pomocą odpowiednich złączy widelkowych ( **15** , **17** ).
  10. Przymocuj przycisk splukujący do ściany za pomocą dołączonych śrub.
  11. Podłącz przewody uziemiające z pompy rozdrabniającej i elektrycznego zaworu wodnego (tylko w modelach toalet splukiwanych wodą świeżą) do elektrycznych przewodów uziemiających jednostki pływającej zgodnie ze schematem połączeń. Zapewnij dłuższy przewód w toalecie, aby umożliwić łatwe usunięcie z podłogi przy serwisowaniu.
  12. Poprowadź instalację dopływu wody i odprowadzania ścieków do toalety (zapoznaj się z rysunkami układu systemu toaletowego na stronach 133 – 134).

13. Ostrożnie połącz wszystkie przewody odprowadzające z dwoma zaciskami ze stali nierdzewnej za pomocą śrub ustawionych 180° naprzeciw siebie (16). Nasmaruj złączki i przewody smarem silikonowym, aby ułatwić połączenie przewodów. W przypadku toalety sflukiwanej wodą świeżą podłącz dopływ wody za pomocą łącznika 0,5 in NPT (17).
14. W przypadku modelu toalety sflukiwanej wodą morską należy otworzyć dopływ wody i wylotowe zawory denne. W przypadku modelu toalety sflukiwanej wodą świeżą, należy włączyć dopływ wody. Należy sprawdzić szczelność wszystkich złączy. Włącz zasilanie elektryczne w toalecie, naciśnij przycisk sflukujący i sprawdź, czy nie ma przecieków. W przypadku wystąpienia przecieków należy uszczelnić złącze.
15. Przymocuj plastikowe pokrywy na podłogowe elementy montażowe.

\* Jeżeli system toaletowy zawiera system monitorowania zbiornika serii DTM, proszę się zapoznać z sekcją 5.6.



#### Uwaga

Nie należy używać toalety bez włączonego dopływu wody. Mogą wystąpić uszkodzenia komponentów wewnętrznych.

## 5.6 System toaletowy z monitorem zbiornika i instalacją przekaźnika zamykania

Toalety Dometic MasterFlush działają z systemami monitorowania zbiornika Dometic DTM (dostępne osobno) umożliwiającymi wyłączenie zasilania elektrycznego w toalecie, gdy zbiornik sanitarny jest pełny. To zapobiega przepelnieniu się zbiornika sanitarnego. Należy zapoznać się ze schematem połączeń przedstawionym na liście części.

1. Przeprowadź przewód mocy pobieranej z przekaźnika „pełnego” zbiornika panelu DTM do lokalizacji przycisku sflukującego toalety.
2. Należy postępować zgodnie z instrukcjami dotyczącymi przycisku sflukiwania przedstawionymi w części zaczynającej się od sekcji 5.5, krok 10.

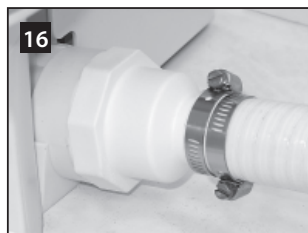

## **6 Obsługa użytkownika**

Warunki gwarancji zostały opisane w Karcie Gwarancyjnej dołączonej do produktu.

W celu naprawy lub rozpatrzenia gwarancji konieczne jest przesłanie:

- kopii rachunku z datą zakupu,
- informacji o przyczynie reklamacji lub opisu wady.

## Obsah

CS

1	Poznámky k používání tohoto návodu .....	140
2	Obecné bezpečnostní pokyny .....	140 – 142
3	Součásti.....	142
4	Obsluha.....	142 – 143
5	Instalace .....	144 – 149
6	Zákaznický servis.....	149

## 1 Poznámky k používání tohoto návodu



### Pozor!

**Bezpečnostní pokyn:** V důsledku nedodržování tohoto návodu může dojít k poškození materiálu a zhoršení funkce tohoto zařízení.



### Poznámka

Dodatečné informace k obsluze tohoto zařízení.

**obr. 1 A, strana 2:** To se týká prvku na obrázku. V tomto příkladu položka A na obrázku 1 na straně 2.

## 2 Obecné bezpečnostní pokyny

Výrobce nemůže nést odpovědnost za nároky na náhradu škody vyplývající z následujícího:

- Nesprávná montáž nebo připojení
- Poškození jednotky mechanickými vlivy, nesprávným používáním nebo zacházením
- Změny a úpravy jednotky bez výslovného písemného svolení výrobce
- Používání k jiným účelům, než je popsáno v návodu k použití.

**Je nutné dodržovat veškeré příslušné předpisy nebo normy, které se týkají vaší instalace.**

### 2.1 Upozornění – používání na moři

**Před instalací, údržbou a/nebo obsluhou tohoto výrobku na moři je nutné si prostudovat následující informace a porozumět jim. Změny tohoto výrobku mohou vést k poškození majetku.**

Společnost Dometic doporučuje, aby instalaci nebo servis tohoto výrobku prováděl kvalifikovaný námořní technik nebo elektrikář. Nesprávná instalace může být příčinou poškození zařízení, poranění nebo dokonce usmrcení pracovníků. DOMETIC NEPŘIJÍMÁ ŽÁDNOU ODPOVĚDNOST ZA ŠKODY NA ZAŘÍZENÍ NEBO PORANĚNÍ ČI USMRČENÍ PRACOVNÍKŮ, K NIMŽ DOŠLO V DŮSLEDKU NESPRÁVNÉ INSTALACE, SERVISU NEBO OBSLUHY TOHOTO VÝROBKU.



### Pozor! Nebezpečí zaplavení

Pokud se toaleta připojuje přes tvarovku procházející trupem lodi, ve všech potrubích připojených k těmto tvarovkám MUSEJÍ být řádně nainstalovány kohouty přívodu okolní vody. Kohouty přívodu okolní vody MUSEJÍ být snadno dostupné pro všechny uživatele toalety nebo v hadicích musejí být na snadno přístupných místech instalovány sekundární ventily. Všechny ventily MUSEJÍ být plnopřístupné v kvalitě pro námořní použití. Nedoporučuje se používat šoupátkové ventily se šroubem. Pochybení v tomto směru by mohlo vést k zaplavení a následně ztrátě lodi, materiálu nebo i lidských životů.



**Pozor! Nebezpečí zaplavení**

Pokud je toaleta připojena k tvarovkám procházejícím trupem lodi, všechny pružné hadice musejí být ve kvalitě pro sanitární použití na lodi a musejí být připevněny ke šroubení (např. u kohoutů pro přívod okolní vody, odvzdušňovací smyčky nebo toalety) pomocí dvou šnekových hadicových spon z nerez oceli. Neporušenost přípojek JE NUTNÉ pravidelně kontrolovat. Pochybení v tomto směru by mohlo vést k zaplavení a následné ztrátě lodi, materiálu nebo i lidských životů.

**Pozor! Nebezpečí zaplavení**

Pokud je okraj toalety na některém místě v KTERÉMKOLI okamžiku (během náklonu na bok, nakládání nebo vyvažování) méně než 8 palců (20 cm) nad nejvyšší možnou čárou ponoru a je připojen k JAKÉKOLI tvarovce procházející trupem lodi, v přívodním nebo odtokovém potrubí MUSEJÍ být umístěny řádně odvětrané (odvzdušněné) smyčky, aby se zabránilo případnému zpětnému nasávání mořské vody do lodi. Odvzdušňovací smyčky musejí být vybaveny zabudovanou zpětnou klapkou, která umožní průchod vzduchu do potrubí k zamezení zpětného nasávání. Pochybení v tomto směru by mohlo vést k zaplavení a následné ztrátě lodi, materiálu nebo i lidských životů.

*\* při připojení k mořské vodě*

**Pozor! Nebezpečí zaplavení**

Pokud se v toaletě používá KDYKOLI ke splachování mořská voda, NESMÍ SE instalovat čerpadlo mořské vody řízené automaticky ovládaným síťovým vypínačem. Pokud palubní vodní ventil nebo jiné vodovodní přípojky netěsní, automaticky ovládané čerpadlo se spustí a mohlo by zaplavit loď. Nedodržením pokynů může dojít ke ztrátě majetku a usmrcení.

**Pozor! Nebezpečí zaplavení**

Nepřipojujte toaletu se splachováním mořskou vodou (modely 7160, 7180) k palubnímu systému pitné vody. Pochybení v tomto směru by mohlo vést k zaplavení a následné ztrátě lodi, materiálu nebo i lidských životů.

**Pozor!**

Nepřipojujte toaletu se splachováním surovou vodou (modely 7160, 7180) k palubnímu systému tlakové vody. Nedodržením těchto pokynů by mohlo dojít ke kontaminaci zdroje pitné vody.

**Pozor! Nebezpečí zaplavení**

Před zahájením práce na tomto výrobku se ujistěte, že veškeré elektrické napájení k této jednotce bylo odpojeno a kohouty jsou v poloze UZAVŘENO nebo VYPNUTO. Pochybení v tomto směru by mohlo vést k zaplavení a následné ztrátě lodi, materiálu nebo i lidských životů.

**Pozor! Nebezpečí nárazu nebo požáru**

Vždy používejte doporučené pojistky, jističe a průřez vodičů. Pochybení v tomto směru by mohlo vést ke vzniku požáru a následné ztrátě materiálu nebo i lidských životů.

**Pozor!**

Přeplnění sběrného odpadního tanku může vést k vážnému poškození sanitárního systému, např. protřžení sběrného odpadního tanku a vypuštění obsahu z něj do dna trupu. Aby se této možnosti zabránilo, společnost Dometic doporučuje použít vypínací relé „plného“ tanku prostřednictvím signálu „plný“, generovaného monitorem tanku Dometic DTM01C nebo čtyřúrovňovým indikátorem hladiny v tanku DTM04.

**Pozor!**

Vypouštění odpadních vod přímo přes palubu je v některých oblastech nezákonné. Před zavedením sanitárního systému s vypouštěním odpadních vod přes palubu si prostudujte místní předpisy.

### 3 Součásti

#### Obsah krabice (obr. 1)

Ref. č.	Popis
A	Toaleta s maceračním čerpadlem
B1	Vypínač splachování DFS-2F (standardní - toaleta na splachování pitnou vodou)
B2	Vypínač splachování DFS-1F (standardní - na splachování mořskou vodou)
C	Odtoková tvarovka 1,5 pal. (38 mm)
D	Sada drobného spojovacího materiálu pro montáž k podlaze
E	Souprava hadic pro přívod vody
NS	Kusovník, návod k instalaci a použití, stručný návod

### 4 Specifikace

#### 4.1 Rozměry (obr. 3)

##### Modely toalet 7120, 7160 (standardní mísa)

Ref. č.	Rozměr
A	14,75 pal. / 375 mm
B	15 pal. / 381 mm
C	19 pal. / 483 mm
D	13,75 pal. / 349 mm - výška sedátka
E	13,75 pal. / 349 mm
F	10 pal. / 254 mm
G	28,75 pal. / 730 mm - zvednuté víko sedátka

#### Součásti toalety (obr. 2, strana 2)

Ref. č.	Popis
1	Zpětný ventil splachování po okraji (toaleta na splachování pitnou vodou) nebo adaptér (model na mořskou vodu)
2	Přívodní hadice vody
3	Macerační čerpadlo (pod plastovým krytem)
4	Elektrický vodní ventil
5	Umístění identifikačního štítku výrobku
6	Kompresní pás z nerezové oceli
7	Odtoková tvarovka

Další informace naleznete v úplném seznamu dílů (příbalen samostatně).

##### Modely toalet 7220, 7260 (kompaktní mísa pro použití na moři)

Ref. č.	Rozměr
A	13,25 pal. / 337 mm
B	14,5 pal. / 368 mm
C	18,75 pal. / 476 mm
D	12,25 pal. / 311 mm - výška sedátka
E	13,75 pal. / 349 mm
F	10 pal. / 254 mm
G	26,25 pal. / 667 mm - zvednuté víko sedátka

Všechny rozměry se mohou lišit o 0,375 pal. (10 mm)

**Panel vypínačů splachování Dometic** (obr. 4)

Ref. č.	Rozměr
A	3,25 pal. / 83 mm
B	1,625 pal. / 41 mm

**4.2 Materiály**

**Toaleta:** skelná keramika

**Základ toalety:** polypropylen

**Panel s vypínačem splachování Dometic:** polystyren (DFS-1F nebo DFS-2F); nebo práškový hliník (DFST)

**4.3 Minimální systémové požadavky**

<b>Odběr</b>	elektrické energie	20 A/12 V DC; 10 A/24 V DC
	Jistič	25 A/12 V DC; 15 A/24 V DC
	Zapojení	12 ga. (až 25 stop/7,6 m celkový okruh) Další informace naleznete v pokynech ABYC.
<b>Vodovodní přípojka</b>	Velikost šroubení Vnitřní průměr přívodní hadice	0,5 pal. NPT – toaleta na splachování pitnou vodou 0,75 pal./19 mm (vnit. prům.) – toaleta na splachování mořskou vodou
	Průtok	minimum 2,0 gpm/7,6 lpm – splachování pitnou vodou
<b>Odtok</b>	Vnitřní průměr	1,5 pal./38 mm nebo 1 pal./25 mm
	Horizontální tok*	maximálně 40 stop/12,2 m
	Vertikální tok*	maximálně 4 stopy/1,2 m

\* Vzdálenosti mezi horizontálním a vertikálním tokem se nesčítají. Zkontrolujte správný odtok, pokud se instalace blíží k jednomu z těchto limitů.

Specifikace se mohou měnit bez upozornění.

## 5 Instalace



### Poznámka

Určete, zda k toaletě bude přiváděna pitná nebo mořská voda, nad nebo pod čárou ponoru plavidla, a poté postupujte podle pokynů k instalaci.

### 5.1 Uspořádání systému nad čárou ponoru

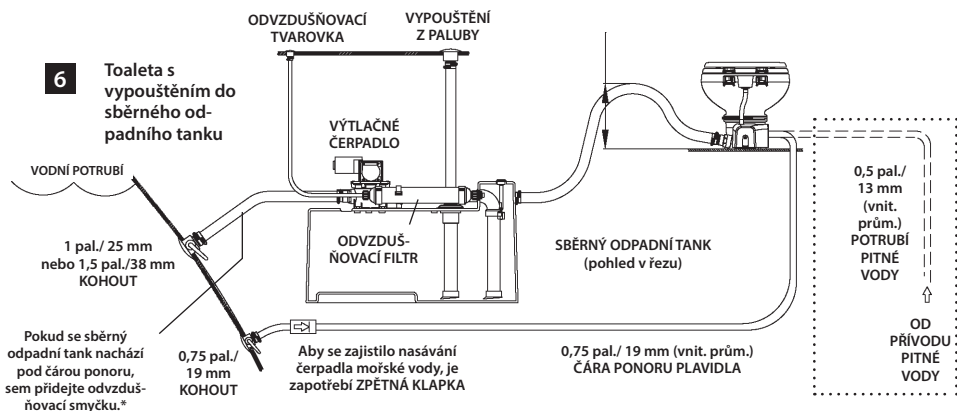
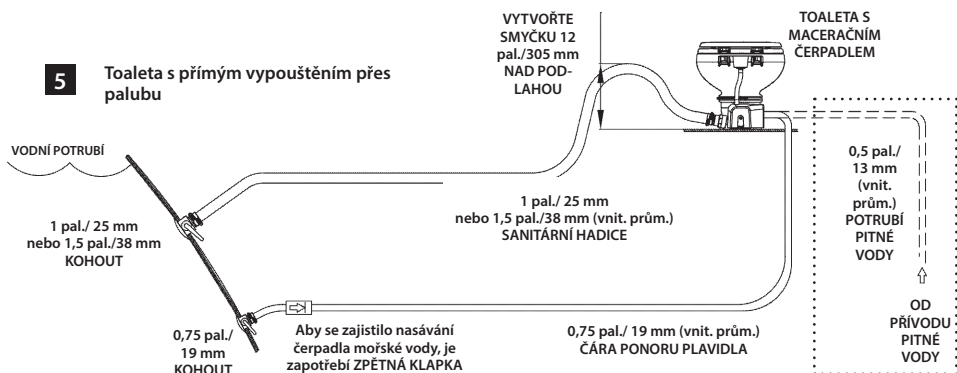

### \* Pozor! Nebezpečí zaplavení

Všechny odvzdušňovací smyčky je třeba instalovat minimálně 8 pal./20 cm nad vodním potrubím při úplném náklonu na bok.



## 5.2 Uspořádání systému pod čarou ponoru

### 7 Toaleta s přímým vypouštěním přes palubu

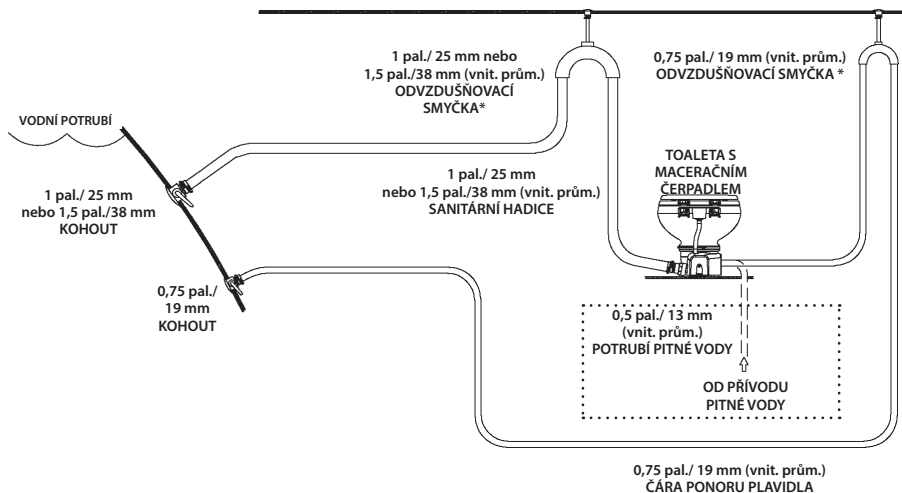

### 8 Toaleta s vypouštěním do sběrného odpadního tanku

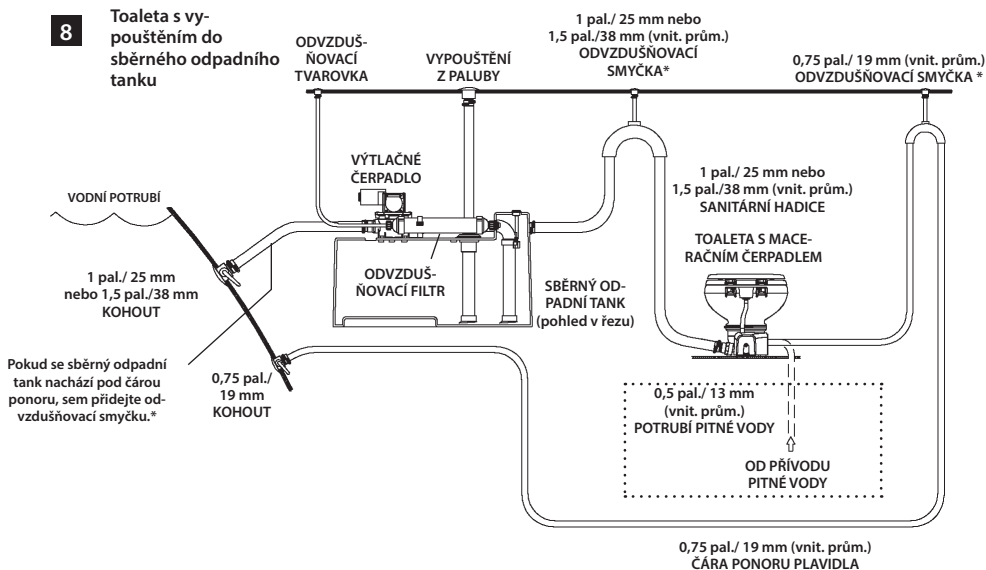

Pokud se sběrný odpadní tank nachází pod čarou ponoru, sem přidejte odvzdušňovací smyčku.\*



#### Pozor! Nebezpečí zaplavení

Všechny odvzdušňovací smyčky je třeba instalovat minimálně 8 pal./20 cm nad vodním potrubím při úplném náklonu na bok.

### 5.3 Požadavky na přívodní vodovodní řad

#### Modely se splachováním mořskou vodou:

1. **Kohout a přívodní vodní potrubí** (nedodává se s toaletou):
  - a. plnopřůtočný kohout 3/4 pal. (19 mm) a pružná hadice o vnit. prům. 3/4 pal. (19 mm). Postupujte podle pokynů výrobce k instalaci kohoutu.
  - b. Ověřte, zda se přívodní kohout neustále a za všech podmínek úplného náklonu na bok nachází pod čárou ponoru.
  - c. Ověřte, zda žádné přívodní hadicové přípojky nevykazují ostré ohyby nebo omezení.
  - d. U každé přípojky použijte dvě hadicové spony z nerezové oceli.
  - e. K omezení posunu instalujte podpěru hadice na každé 3 stopy (0,9 m) podél trasy přívodní hadice.
  - f. Délku trasy hadic udržujte na minimu. Zamezte vzniku průvšů a nízkých bodů, které mohou průtoku bránit.
2. **Síto v přívodu vody** (nedodává se s toaletou)
  - a. Mezi přívodní kohout a toaletu se splachováním mořskou vodou se doporučuje instalovat síto s velikostí ok 100 µm.
3. **Přívodní zpětná klapka** pro instalace nad čárou ponoru (nedodává se s toaletou):
  - a. V přívodním potrubí je třeba instalovat zpětnou klapku, aby se zajistilo, že čerpadlo mořské vody do toalety bude mezi splachováními stále nasávat.
  - b. Zpětná klapka by měla být umístěna co nejbližší přívodnímu kohoutu ( **5** , **6** ).
4. **Odvzdušňovací smyčka** (nedodává se s toaletou):
  - a. Pokud okraj toalety bude někdy méně než 8 pal. (20 cm) nad nejvyšší možnou čárou ponoru v libovolném okamžiku náklonu na bok, vyvažování nebo zatěžování, potom je třeba do přívodní hadice mezi přívodní kohout a toaletu instalovat odvzdušňovací smyčku 3/4 pal. (19 mm) ( **7** , **8** ).
  - b. Odvzdušňovací smyčka musí být za všech podmínek náklonu na bok, vyvažování nebo zatěžování umístěna alespoň 8 pal. (20 cm) nad nejvyšší možnou čárou ponoru.



#### Varování!

**Přívodní potrubí toalety se splachováním surovou vodou nepřipojujte k systému pitné vody pod tlakem.** To bude mít za následek nepřetržitý chod čerpadla pitné vody, čímž může případně dojít k zaplavení mísy toalety, lodi a potenciální ztrátě majetku i lidských životů.



#### Varování!

**V žádném případě nepřipojujte přívodní potrubí toalety se splachováním surovou vodou k systému pitné vody na palubě.** Tím může dojít ke kontaminaci systému pitné vody. Pokud je žádoucí pitná voda, zakupte si verzi toalety se splachováním pitnou vodou nebo poskytněte samostatnou nádrž s pitnou vodou, která přivádí vodu pouze k toaletě.

#### Modely se splachováním pitnou vodou:

1. **Přívodní vodní potrubí** (nedodává se s toaletou):
  - a. Pružná hadice o vnitřním průměru 0,5 pal. (13 mm) se šroubením 1/2 pal. NPT se připojí k vodnímu ventilu toalety.
2. **Uzavírací ventil v přívodním potrubí** (nedodává se s toaletou):
  - a. Pro čištění a údržbu toalety.

## 5.4 Požadavky na odtokové vodovodní potrubí

### Modely se splachováním mořskou vodou:

- Kohout a odtoková sanitární hadice** (nedodána):
  - Plinoprůtočný kohout 1 pal. (25 mm) nebo 1,5 pal. (38 mm) a pružná hadice ke svedení odpadu do sběrného odpadního tanku s výtlačným čerpadlem nebo přímo přes palubu. Postupujte podle pokynů výrobce kohoutu.
  - Ověřte, že odpadní odtokový kohout je na zádi a umístěn výše než kohout přívodu vody.
  - Odtokové potrubí by nemělo vykazovat ostré ohyby ani omezení.
  - U každé přípojky použijte dvě hadicové sponky z nerezové oceli.
  - Zajistěte podepení celé trasy hadice, aby se omezil její posun a boční zátěž na přípojky.
  - Délku trasy hadic udržujte na minimu. Zamezte vzniku průvěsů a nízkých bodů, které mohou průtoku bránit.
- Smyčka odtokové hadice v blízkosti toalety** (nedodává se s toaletou):
  - Aby se voda udržela v míse toalety, vytvořte 12 palců (30 cm) vysokou smyčku v odtokovém potrubí co nejbližee toaletě (obr. 5, 6).
- Odvzdušňovací smyčka** (nedodává se s toaletou):
  - Ve schématech uspořádání systému toalety 6 a 7 – 8 naleznete doporučená umístění odtokových odvzdušňovacích smyček připojených k systémovým součástem, které se nacházejí pod čarou ponoru nebo mohou být méně než 8 pal. (20 cm) nad nejvyšší možnou čarou ponoru při úplném náklonu do boku.
  - Odvzdušňovací smyčky musejí být při úplném náklonu na bok umístěny alespoň 8 pal. (20 cm) nad nejvyšší možnou čarou ponoru.

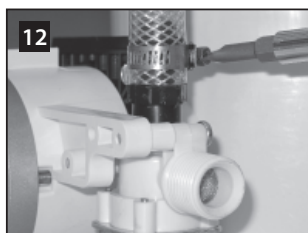
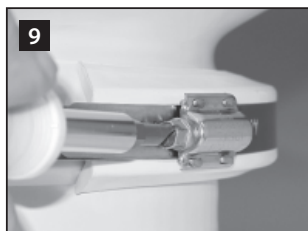

## 5.5 Instalace toalety a vypínače splachování

- Pečlivě vybalte toaletu, hadici přívodu vody, odtokovou tvarovku a drobný spojovací materiál (obr. 1).
- Toaletu umístěte na požadované místo na podlaze. Toaletou otáčejte, aby skříň maceračního čerpadla (obr. 2, 3) nezasahovala do stěn a tím se lépe přizpůsobila zamýšlenému uspořádání vodovodního potrubí. Ověřte, zda je k dispozici dostatečná vůle pro vodovodní přípojky a také sedátko a víko ve zvednuté poloze. Na podlaze vyznačte místo, kam se toaleta instaluje.
- (Volitelné)** Pokud je třeba macerační čerpadlo a základ umístit pod určitým úhlem, aby mísa toalety nebyla čelem ke správnému směru, horní mísu lze natočit do správné polohy:
  - Uvolněte dostatečně kompresní pás (9), aby sklouzl na dolní plastovou spojku, a odstraňte horní a dolní plastovou sponku (10).
  - Zvedněte mísu. Ujistěte se, že drážka v černém pryžovém těsnění dosedá kolem zapuštěného kolíku na základu toalety a je vycentrována mezi mísou a základem (11). Mísu natočte do požadované polohy a poté ji usadte na těsnění.
  - Opět umístěte plastové sponky a kompresní pás mezi horní mísu a základ. Sponky spojte dohromady v přední části mísy toalety (mezi sponkami za mísou vznikne prostor). Šroub kompresního pásu umístěte na sponku (ne v mezeře mezi sponkami) (9) a pás utáhněte na 65 libropalců.
- Připojte hadici přívodu vody mezi zpětnou klapku nebo adaptér (obr. 2, 1) a vodní ventil (model se splachováním pitnou vodou) nebo vodní čerpadlo (model se splachováním mořskou vodou) na základu.
  - Přívodní hadici zkratke na délku, která se po připojení nezaulí.

- b. Z čerpadla odstraňte plastový kryt (obr. 2 3).
  - c. Pomocí hadicové spony připevněte hadici k hadicové vsuvce vodního ventilu (model na pitnou vodu) nebo čerpadla (model na mořskou vodu) (12).
  - d. Volný konec přívodní hadice prostrčte otvorem v plastovém krytu. Kryt snižte a nasadte na macerační čerpadlo.
  - e. Hadici přívodu vody připojte ke zpětné klapce splachování po okraji s hadicovou spojkou (13).
5. Elektroinstalaci, přívod vody a odtokové potrubí naplánujte podle příslušného schématu systému toalety (viz strany 144 – 145). Vytvořte přístupové otvory pro vodovodní potrubí a elektrické napájení toalety.
  6. Toaletu umístěte na konečné místo a upevněte k podlaze šrouby s šestihlannou hlavou a podložkami po stranách a v zadní části základu (14).
  7. Naplánujte umístění vypínače splachování, aby se elektrické přípojky a kabely nemohly namočit.
  8. Pomocí šablony vypínače (příbalena samostatně) vyznačte místo upevňovacích prvků a přístupového otvoru k vypínači. Vyřežte přístupový otvor (15).



**i** **Poznámka**  
Viz schéma zapojení na zadní straně kusovníku k toaletě.

9. PŘI VYPNUTÉM ELEKTRICKÉM NAPÁJENÍ svedte kladný měděný vodič (rozměr podle standardů ABYC) od jističe nebo pojistky k přístupovému otvoru k vypínači.\* Svedte červený vodič od maceračního čerpadla toalety k přístupovému otvoru k vypínači. Svedte vodič z přístupového otvoru ke spínači k elektrickému vodnímu ventilu v dolní části toalety (model na pitnou vodu). Vodiče propojte podle schématu vhodnými nožovými konektory (15, 17).
10. Vypínač splachování upevněte na stěnu pomocí dodaných šroubů.
11. Připojte zemnicí vodiče z maceračního čerpadla a elektrického vodního ventilu (pouze modely na pitnou vodu) k elektrickému uzemňovacímu vedení nádoby podle schématu zapojení. U toalety poskytněte vodič navíc ke snadnému odstranění z podlahy v případě servisu.
12. Svedte vodní přípojku nádoby a odtokové potrubí k toaletě (viz schémata uspořádání systému toalety na stranách 144 – 145).
13. Všechny odtokové hadice s hadicovými sponami z nerezové oceli bezpečně upevněte šrouby umístěnými navzájem pod úhlem 180° (16). Šroubení a hadice namažte silikonovým mazivem, aby připojení hadice bylo snadší. U toalety na pitnou vodu připojte přívod vody pomocí šroubení NPT 0,5 pal. (17).
14. U modelů se splachováním mořskou vodou otevřete přívod vody a odtokové kohouty. U modelů se splachováním pitnou vodou zapněte přívod vody. Ve všech přípojkách zkontrolujte těsnost. Zapněte elektrické napájení toalety, stiskněte vypínač „Splachování“ a zkontrolujte těsnost. Pokud dojde k netěsnosti, utáhněte přípojku.
15. Na montážní upevňovací prvky k podlaze nasadte plastové krytky.

\* Zda je systém toalety vybaven indikátorem hladiny na tank řady DTM, zjistíte v kapitole 5.6.

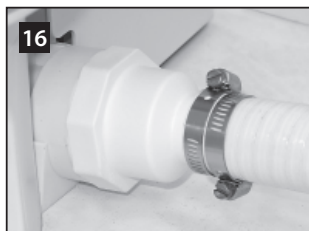

**Upozornění**

Toaletu neobsluhujte bez zapnutí přívodu vody. Může dojít k poškození vnitřních součástí.

**5.6 Systém toalety s instalací monitoru tanku a vypínacího relé**

Toalety Dometic MasterFlush jsou vybaveny indikátorem hladiny v tanku Dometic DTM (dostupné samostatně), který vypne elektrické napájení k toaletě, pokud je sběrný odpadní tank plný. Tím se zabrání přeplnění sběrného odpadního tanku. Viz schéma zapojení systému toalety v kusovníku.

1. Svedte napájecí kabel od relé „plný tank“ na panelu DTM k místu vypínače splachování toalety.
2. Dodržujte pokyny k instalaci vypínače splachování, které začínají v **kapitole 5.5, krok 10**.

**6 Zákaznický servis**

Na výrobek je poskytována záruka v souladu s platnými zákony. Zjistíte-li, že je výrobek vadný, zašlete jej do pobočky výrobce ve vaší zemi (adresy viz zadní strana tohoto návodu) nebo do specializovanému prodejci.

K vyřízení opravy nebo záruky nezapomeňte odeslat následující dokumenty:

- Kopii účtenky s datem zakoupení,
- Uvedení důvodu reklamace nebo popis vady.

## Obsah

SK

1	Poznámky k použitiu návodu .....	150
2	Všeobecné bezpečnostné pokyny.....	150 – 152
3	Komponenty .....	152
4	Špecifikácie .....	152 – 153
5	Montáž .....	154 – 159
6	Zákaznícky servis.....	159

## 1 Poznámky k použitiu návodu



### Pozor!

**Bezpečnostný pokyn:** Nedodržanie tohto návodu môže viesť k materiálным škodám a ovplyvniť funkčnosť zariadenia.



### Poznámka

Doplňujúce informácie pre obsluhu zariadenia.

**obr. 1 A, strana 2 :** Tento sa vzťahuje na prvok na obrázku. V tomto príklade detail A na obrázku 1 na strane 2.

## 2 Všeobecné bezpečnostné pokyny

Výrobca nepreberá zodpovednosť za nároky na náhradu škody vyplývajúce z nasledujúceho:

- Chybná montáž alebo pripojenie
- Poškodenie zariadenia mechanickými vplyvmi, nesprávnym použitím
- Zmeny zariadenia bez výslovného písomného povolenia výrobcu
- Použitie na iné účely ako sú uvedené v návode na obsluhu

**Ubezpečte sa, že dodržiavate všetky nariadenia alebo smernice týkajúce sa tejto montáže.**

### 2.1 Výstrahy - použitie na mori

**Pred inštaláciou, údržbou a/alebo obsluhou tohto produktu na lodi si musíte prečítať nasledujúce vyhlásenia a porozumieť im. Modifikácia tohto produktu môže viesť k poškodeniu majetku.**

Spoločnosť Dometic odporúča, aby inštaláciu a údržbu tohto produktu vykonal kvalifikovaný lodný technik alebo elektrikár. Poškodenie zariadenia, poranenia osôb alebo smrť môžu byť následkom nesprávnej inštalácie. SPOLOČNOSŤ DOMETIC NEPREBERÁ ŽIADNU ZODPOVEDNOSŤ ALEBO ZÁRUKU ZA POŠKODENIE ZARIADENIA, PORANENIA ALEBO SMRŤ POSÁDKY, KTORÉ MÔŽU VYPLÝVAŤ Z NESPRÁVNEJ INŠTALÁCIE, SERVISU ALEBO OBSLUHY TOHTO VÝROBKU.



### Pozor! Nebezpečenstvo zatopenia

Ak je toaleta pripojená k AKÝMKOLĽVEK trupovým priechodkám, riadne namontované kohúty MUSIA byť nainštalované vo všetkých potrubiach pripojených k trupovým priechodkám. Kohúty MUSIA byť ľahko prístupné pre všetkých používateľov toalety alebo sekundárne ventily namontované v hadiciach, kde sú ľahko prístupné. Všetky ventily MUSIA byť ventily s nezúženým priechodom a kvalitou vyhovovať použitiu na mori. Uzatváracie šupátkové ventily sa neodporúčajú. Nedodržanie môže viesť k zaplaveniu a následnej strate majetku a života.



**Pozor! Nebezpečenstvo zatopenia**

Ak je toaleta pripojená k AKÝMKOLĽEK trupovým priechodkám, VŠETKY ohybné hadice musia vyhovovať kvalite pre námornú hygienické zariadenia a musia byť zaistené ku VŠETKÝM armatúram (napríklad tým na kohúte, protisifónovom ventilu alebo toalete) pomocou dvoch nerezových, šnekových hadicových svoriek na každej prípojke. Celistvosť prípojok MUSÍ byť často kontrolovaná. Nedodržanie môže viesť k zaplaveniu a následnej strate majetku a života.

**Pozor! Nebezpečenstvo zatopenia**

Ak je okraj toalety menej ako 8 pal. (20 cm) nad najvyššou možnou čiarou ponoru v AKEJKOLĽEK dobe (počas akýchkoľvek podmienok náklonu, nákladu alebo vyváženia) a je pripojený k AKÝMKOLĽEK trupovým priechodkám, riadne umiestnené odvodušňovacie slučky MUSIA byť namontované na prívodnom\* alebo vypúšťacom potrubí, aby sa zabránilo potenciálnemu spätnému nasatiu morskej vody do lode. Protisifónové ventily (odvodušňovacie slučky) musia byť vybavené integrálnym spätným ventilom, ktorý vpúšťa vzduch do potrubia, aby sa zabránilo vypusteniu. Nedodržanie môže viesť k zaplaveniu a následnej strate majetku a života.



*\* Ak je pripojený k morskej vode*

**Pozor! Nebezpečenstvo zatopenia**

Ak toaleta KEDYKOLĽEK využíva na splachovanie morskú vodu, čerpadlo na morskú vodu ovládané automaticky pracujúcim radiacim spínačom NESMIE byť nainštalované. Ak by palubný vodovodný ventil alebo akékoľvek potrubné prípojky začali presakovať, automaticky ovládané čerpadlo by začalo pracovať a mohlo zatopiť loď. Nedodržanie môže zapríčiniť stratu majetku a života.

**Pozor! Nebezpečenstvo zatopenia**

Splachovaciu toaletu na morskú vodu (modely 7160, 7260) nepripájajte k palubnému tlakovému rozvodnému systému vody. Nedodržanie môže viesť k zaplaveniu a následnej strate majetku a života.

**Pozor!**

Splachovaciu toaletu na splaškovú vodu (modely 7160, 7180) nepripájajte k palubnému prenosnému rozvodnému systému vody. Nedodržanie môže spôsobiť kontamináciu dodávky pitnej vody.

**Pozor! Nebezpečenstvo zaplavenia**

Skôr ako začnete s akýmkoľvek prácami na tomto výrobku, ubezpečte sa, že všetky prírody elektrickej energie k tomuto zariadeniu sú vypnuté a lodné ventily sú v polohe CLOSED (ZATVORENÉ) alebo OFF. Nedodržanie môže viesť k zaplaveniu a následnej strate majetku a života.

**Pozor! Nebezpečenstvo zásahu prúdom alebo požiaru**

Vždy používajte odporúčanú poistku, istič a rozmery vodiča. Nedodržanie môže viesť k požiaru a následnej strate majetku a života.

**Pozor!**

Preplnenie zadržiavacej nádrže môže spôsobiť vážne poškodenie sanitačného systému, ako napríklad prasknutie zadržiavacej nádrže a únik obsahu nádrže do podpalubia. Na to, aby ste tejto možnosti zabránili, spoločnosť Dometc odporúča použitie vypínacieho relé „plnej“ nádrže, z ktorého je voliteľným monitorovacím systémom nádrže Dometic DTM01C alebo štvorúrovňovým monitorovacím systémom nádrže DTM04 generovaný signál „plná“.

**Pozor!**

Vypúšťanie odpadu priamo cez palubu je v niektorých oblastiach nezákonná. Pred obsluhou sanitáčného systému pre cezpalubné vypúšťanie si prosím overte všetky miestne zákony.

### 3 Komponenty

#### Obsah krabice (obr. 1)

Ref.	popis
A	Macerátorová toaleta
B1	Splachovací spínač DFS-2F (štandardný - toaleta so splachovaním čistou vodou)
B2	Splachovací spínač DFS-1F (štandardný - toaleta so splachovaním morskou vodou)
C	Vypúšťacia armatúra 1,5 pal. (38 mm)
D	Súprava montážnych prvkov pre montáž na podlahu
E	Súprava prívodnej hadice na vodu
NS	Zoznam dielov, návod na montáž a obsluhu, príručka pre rýchle uvedenie do prevádzky

### 4 Špecifikácie

#### 4.1 Rozmery (obr. 3)

##### Modely toalety 7120, 7160 (štandardná misa)

Ref.	Rozmery
A	14,75 pal. / 375 mm
B	15 pal. / 381 mm
C	19 pal. / 483 mm
D	13,75 pal. / 349 mm - výška sedátka
E	13,75 pal. / 349 mm
F	10 pal. / 254 mm
G	28,75 pal. / 730 mm - veko sedátka zdvihnuté

#### Súčasti toalety (obr. 2)

Ref.	popis
1	Spätný ventil splachovania misy (toaleta so splachovaním čistou vodou) alebo adaptér (model pre morskú vodu)
2	Prívodná hadica na vodu
3	Macerátorové čerpadlo (pod plastovým krytom)
4	Elektrický vodovodný ventil
5	Umiestnenie ID štítka produktu
6	Stáhovací pás z nerezovej ocele
7	Vypúšťací kohútik

Doplňujúce informácie nájdete v kompletnom zozname dielov (zabalený samostatne).

##### Modely toalety 7220, 7260 (kompaktná lodná misa)

Ref.	Rozmery
A	13,25 pal. / 337 mm
B	14,5 pal. / 368 mm
C	18,75 pal. / 476 mm
D	12,25 pal. / 311 mm - výška sedátka
E	13,75 pal. / 349 mm
F	10 pal. / 254 mm
G	26,25 pal. / 667 mm - veko sedátka zdvihnuté

Všetky rozmery sa môžu líšiť o 0,375 pal. (10 mm)



**Panel splachovacieho spínača Dometic (obr. 4)**

Ref.	Rozmery
A	3,25 pal. / 83 mm
B	1,625 pal. / 41 mm

**4.2 Materiály**

**Toaleta:** glazovaná keramika

**Základňa toalety:** polypropylén

**Panel splachovacieho spínača Dometic:** polystyrén (DFS-1F alebo DFS-2F)  
alebo práškovaný hliník (DFST)

**4.3 Minimálne systémové požiadavky**

<b>Elektrický systém</b>	Spotreba energie	20 amp/12 V DC; 10 amp/24 V DC
	Istič	25 amp/12 V DC; 15 amp/24 V DC
	Káble	priemer 12 (celý obvod až do 25 stôp/7,6 m) Doplnujúce informácie nájdete v smerniciach ABYC.
<b>Prívod vody</b>	Veľkosť tvarovky Prívodná hadica ID	0,5 pal. NPT – toaleta so splachovaním čerstvou vodou 0,75 pal./19 mm ID – toaleta so splachovaním morskou vodou
	Prietok	2,0 gal./min. / 7,6 l/min. - splachovanie čerstvou vodou
<b>Vypúšťanie</b>	Vnútorný priemer	1 pal./38 mm alebo 1,5 pal./25 mm
	Horizontálne potrubie*	maximálne 40 stôp/12,2 m
	Vertikálne potrubie*	maximálne 4 stopy/1,2 m

\* Vzdialenosti horizontálneho a vertikálneho potrubia nie sú kumulatívne. Skontrolujte, či je prietok vypúšťania dostatočný, ak sa inštalácia približí k jednému z týchto limitov.

Špecifikácie sú predmetom zmeny bez upozornenia.

## 5 Montáž



### Upozornenie

Stanovte, či prívod vody do toalety bude čerstvá voda alebo morská voda, nad alebo pod čiarou ponoru lode, a potom dodržujte príslušnú návod na montáž.

### 5.1 Usporiadania systému nad čiarou ponoru

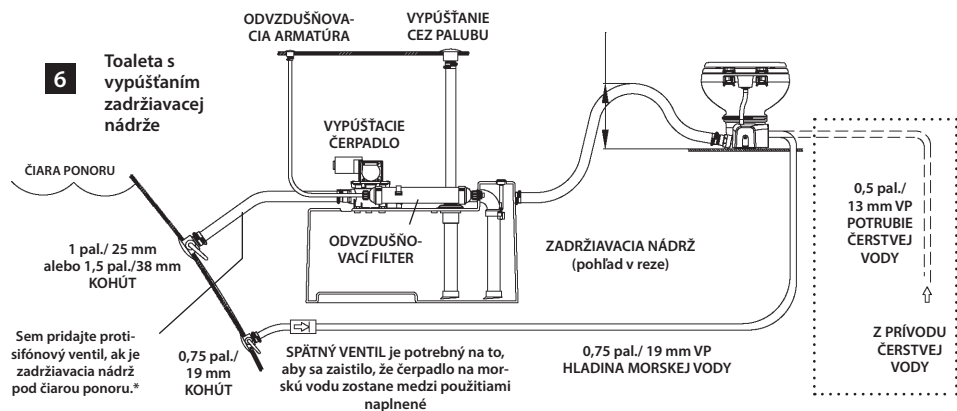
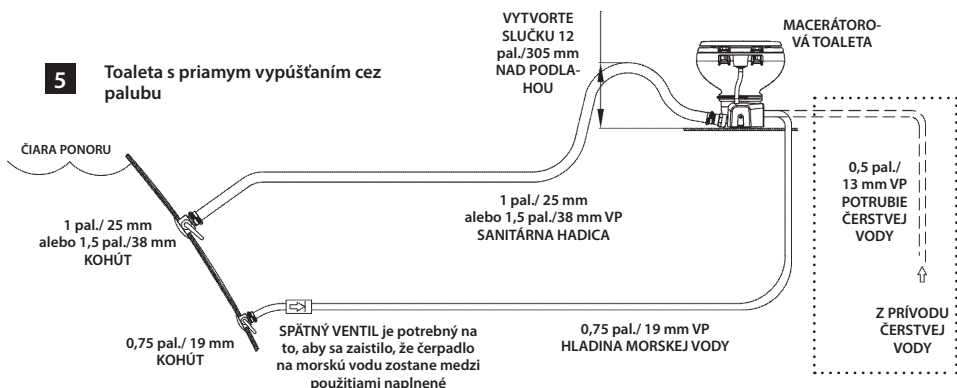

### \* Pozor! Nebezpečenstvo zatopenia

Všetky protisifónové ventily majú byť namontované minimálne 8 pal./20 cm nad čiarou ponoru pri plnom náklone lode.

## 5.1 Usporiadania systému pod čiarou ponoru

## 7 Toaleta s priamym vypúšťaním cez palubu

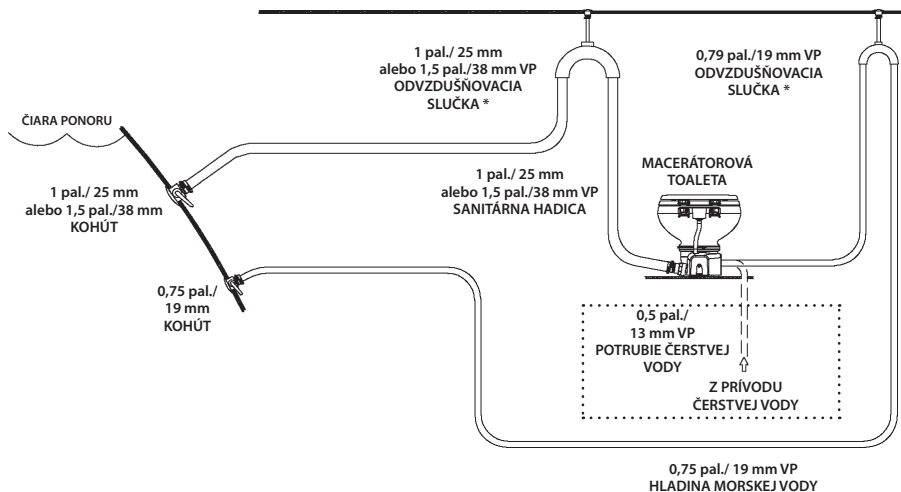

## 8 Toaleta s vypúšťaním zadrživacej nádrže

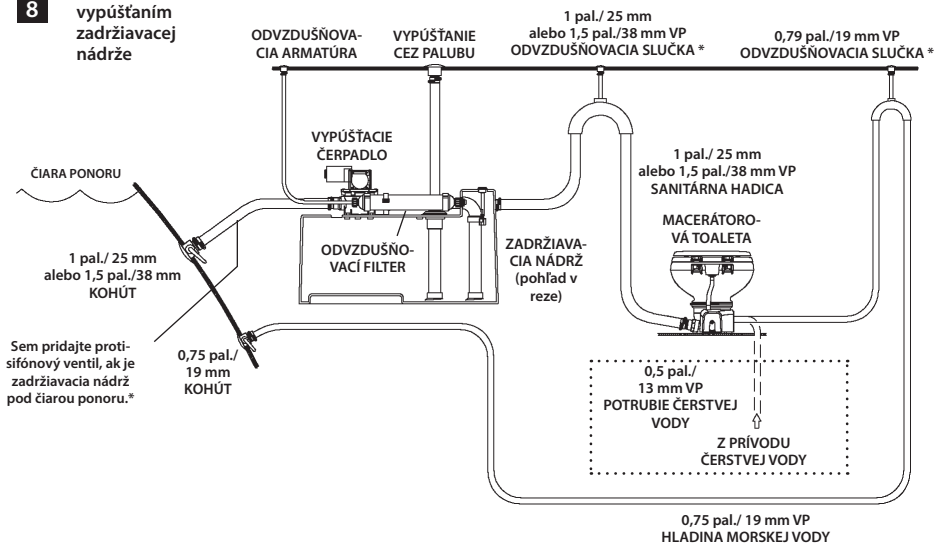
**Pozor! Nebezpečenstvo zatopenia**

Všetky protisifónové ventily majú byť namontované minimálne 8 pal./20 cm nad čiarou ponoru pri plnom náklone lode.

### 5.3 Požiadavky na prírodné potrubie

#### Pre modely na splachovanie morskou vodou:

1. **Kohút a prírodné vodovodné potrubie** (nedodáva sa s toaletou):
  - a. 3/4 pal. (19 mm) plnoprietokový kohút a ohybná hadica s vnútorným priemerom 3/4 pal. (19 mm). Dodržujte návod na montáž výrobcu kohúta.
  - b. Ubezpečte sa, že prírodný kohút je neustále pod hladinou mora, počas všetkých podmienok plného náklonu.
  - c. Ubezpečte sa, že prípojky prírodnej hadice nemajú žiadne ostré záhyby ani prekážky.
  - d. Na každú prípojku použite dve nerezové hadicové svorky.
  - e. Umiestnite hadicovú podporu každé 3 stopy (0,9) pozdĺž vedenia prírodnej hadice pre obmedzenie pohybu.
  - f. Vedenia hadice udržiajte čo najkratšie. Zamedzte priehybom alebo poklesom, ktoré môžu brániť prietoku.
2. **Vtokové sito** (nedodáva sa s toaletou)
  - a. Medzi vstupný kohút a splachovaciu toaletu na morskú vodu sa odporúča sito so 100 okami.
3. **Prírodný spätný ventil** pre montáže nad čiarou ponoru (nedodáva sa s toaletou):
  - a. Spätný ventil má byť nainštalovaný do prírodného potrubia, aby sa zabezpečilo, že čerpadlo toalety na morskú vodu zostane naplnené medzi spláchnutiami.
  - b. Spätný ventil má byť umiestnený čo najbližšie k vstupnému kohútu ( **5** , **6** ).
4. **Protisifónový ventil** (nedodáva sa s toaletou):
  - a. Ak bude okraj toalety kedykoľvek nižšie ako 8 pal. (20 cm) nad najvyššou možnou čiarou ponoru v akomkoľvek bode náklonu, náklonu dopredu či dozadu alebo zaťaženia, potom musí byť na prírodnej hadici medzi prírodným kohútom a toaletou namontovaná 3/4 pal. (19 mm) odvzdušňovacia slučka ( **7** , **8** ).
  - b. Odvzdušňovacie slučky musia byť umiestnené minimálne 8 pal. (20 cm) nad najvyššou možnou čiarou ponoru pri plnom náklone, náklone dopredu či dozadu alebo zaťažení.



#### Varovanie!

**Nepripájajte prírodné potrubie splachovacej toalety na morskú vodu k systému čerstvej vody pod tlakom.** To zapríčiní kontinuálny chod čerpadla čerstvej vody, čo môže pravdepodobne spôsobiť pretečenie toaletnej misy, zaplavenie lode a zapríčiniť stratu majetku alebo života.



#### Varovanie!

**Žiadnym spôsobom nepripájajte prírodné vedenie splachovacej toalety na morskú vodu k palubnému systému pitnej vody.** To môže spôsobiť kontamináciu systému pitnej vody. Ak sa požaduje čerstvá voda, zakúpte splachovaciu toaletu na čerstvú vodu alebo zabezpečte samostatnú nádrž na čerstvú vodu, ktorá privádza vodu len do toalety.

#### Pre modely na splachovanie čerstvou vodou:

1. **Prírodné vodovodné potrubie** (nedodáva sa s toaletou):
  - a. Ohybná hadica s vnútorným priemerom 0,5 pal. (13 mm) s 1/2 pal. NPT tvarovkou sa pripája k vodovodnému ventilu toalety.
2. **Uzatvárací ventil v prírodnom potrubí** (nedodáva sa s toaletou):
  - a. Pre čistenie a údržbu toalety.

## 5.4 Požiadavky na odtokové potrubie

### Pre modely na splachovanie morskou vodou:

- Kohút a odtoková sanitárna hadica** (nie je súčasťou dodávky):
  - 1 pal. (25 mm) alebo 1,5 pal. (38 mm) plnoprietokový kohút a ohybná hadica na odvádzanie odpadu do zadržiavacej nádrže s vypúšťacím čerpadlom alebo odvádzanie priamo cez palubu. Dodržujte pokyny výrobcu kohúta.
  - Ubezpečte sa, že odtokový kohút na odpad je na korme a vyššie ako prívodný vodovodný kohút.
  - Odtokové potrubie nesmie mať žiadne ostré záhyby ani prekážky.
  - Na každú prípojku použite dve nerezové hadicové svorky.
  - Umiestnite podpery pozdĺž celého vedenia hadice pre obmedzenie pohybu a bočného zataženia na prípojky.
  - Vedenia hadice udržiajte čo najkratšie. Zamedzte priehybom alebo poklesom, ktoré môžu brániť prietoku.
- Oblúk (slučka) vypúšťacej hadice blízko toalety** (nedodáva sa s toaletou):
  - Pre zadržanie vody v toaletnej miske urobte 12 pal. (30 cm) vysokú slučku na vypúšťacom potrubí čo najbližšie k toalete (obr. 5, 6).
- Protisifónový ventil** (nedodáva sa s toaletou):
  - Pozrite si obrázky usporiadania toaletného systému 6 a 7 – 8 pre odporúčané umiestnenia vypúšťacích protisifónových ventilov (odvzdušňovacie slučky) pripojených k systémovým komponentom, ktoré sú pod čiarou ponoru alebo môžu byť menej ako 8 pal. (20 cm) nad najvyššou možnou čiarou ponoru pri plnom náklone.
  - Odvzdušňovacie slučky musia byť umiestnené minimálne 8 pal. (20 cm) nad najvyššou možnou čiarou ponoru pri plnom náklone.

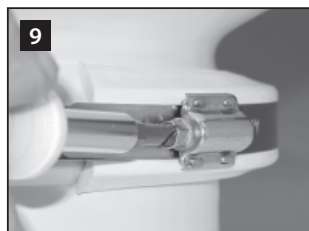

## 5.5 Montáž toalety a splachovacieho spínača

- Opatrne vybalte toaletu, prívodnú hadicu na vodu, vypúšťaciu armatúru a montážne prvky (obr. 1).
- Umiestnite toaletu na požadované miesto na podlahe. V prípade potreby otočte toaletu tak, aby sa kryt macerátorového čerpadla (obr. 2, 3) nedotýkal stien alebo tak, aby sa lepšie prispôbil zamýšľanému umiestneniu potrubného vedenia. Overte si, že je k dispozícii dostatočná vôľa pre potrubné prípojky a tiež pre sedadlo a veko vo zdvihnutej polohe. Označte miesto na podlahe, kde bude toaleta namontovaná.
- (Voliteľné)** Ak macerátorové čerpadlo a základňa musia byť umiestnené v uhle tak, že misa toalety nesmeruje správnym smerom, hornú misu je možné otočiť do správnej polohy:
  - Uvoľnite kompresný pás (9) natoľko, aby bolo možné stiahnuť ho popri dolnej plastovej svorke a demontujte hornú a dolnú plastovú svorku (10).
  - Zdvihnite misu. Ubezpečte sa, že drážka v čiernom gumovom tesnení dolieha okolo plytkého otvoru na základni toalety a zostane v strede medzi misou a základňou (11). Otočte misu do požadovanej polohy a potom ju nasadte na tesnenie.
  - Znovu umiestnite plastové svorky a kompresný pás medzi hornú misu a základňu. Spojte svorky na prednej strane toaletnej misy (priestor medzi svorkami bude za misou). Pomocou skrutky kompresného pásu umiestnenej na svorke (nie v medzere medzi svorkami) (9) utiahnite kompresný pás na 65 pal.-lb.
- Pripojte prívodnú hadicu na vodu medzi spätný ventil alebo adaptér (obr. 2, 1) a vodovodný ventil (model pre splachovanie čerstvou vodou) alebo vodné čerpadlo (model pre splachovanie morskou vodou) na základni.

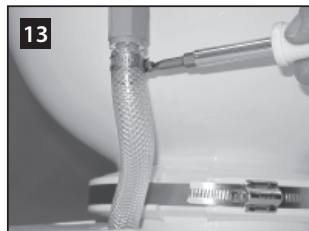
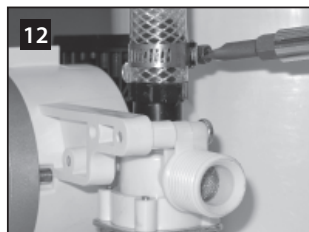

- a. Odrežte prírodnú hadicu na dĺžku, ktorá sa pri pripojení nezaulzí.
  - b. Odstráňte plastový kryt (obr. 2 ) z čerpadla.
  - c. Pomocou hadicovej svorky pripojte hadicu k vodovodnému ventilu (model na čerstvú vodu alebo k čerpadlu (model na morskú vodu) vybavenému armatúrou ( 12 ).
  - d. Prevedte voľný koniec prírodnej hadice cez otvor plastového krytu. Spustte a nasadte kryt na macerátorové čerpadlo.
  - e. Pripojte prírodnú hadicu na vodu k spätnému ventilu splachovania okraja misy pomocou hadicovej svorky ( 13 ).
5. Naplánujte elektrický systém, prívod vody a vypúšťacie potrubie podľa príslušného umiestnenia toaletného systému (pozri strany 154 – 155). Vytvorte prístupové otvory pre potrebné a elektrické prívody do toalety.
  6. Umiestnite toaletu na konečné miesto a upevnite ju k podlahe pomocou skrutiek so šesťhrannou hlavou a podložiek na bokoch a zadnej strane základne ( 14 ).
  7. Naplánujte umiestnenie splachovacieho spínača tak, aby sa elektrické spojenia a vodiče nemohli namočiť.
  8. Použite šablónu spínača (zabalená samostatne) pre označenie miesta uchytávacích prvkov a prístupového otvoru spínača. Vyrežte prístupový otvor ( 15 ).

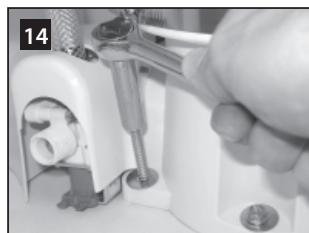

- i Upozornenie**  
Pozrite si schému zapojenia na zadnej strane zoznamu dielov toalety.
9. PRI VYPNUTEJ ELEKTRICKEJ ENERGII vedte pramenný medený kladný vodič (mierka podľa smerníc ABYC) z ističa alebo poistky do prístupového otvoru spínača.\* Vedte červený vodič z macerátorového čerpadla do prístupového otvoru spínača. Vedte vodič z prístupového otvoru spínača k elektrickému vodovodnému ventilu na spodku toalety (model pre čerstvú vodu). Vodiče spojte podľa schémy s príslušnými plochými konektormi ( 15 , 17 ).
  10. Pripevnite splachovací spínač k stene pomocou dodaných skrutiek.
  11. Pripojte uzemňovacie vodiče z macerátorového čerpadla a elektrickému vodovodnému ventilu (len modely pre čerstvú vodu) k elektrickému uzemňovaciemu vedeniu lode podľa schémy zapojenia. Zabezpečte extra vodič na toailete pre jednoduché odobratie z podlahy v prípade servisu.
  12. Vedte prívod vody plavidla a vypúšťacie vedenie k toailete (pozrite si obrázky usporiadania toaletného systému na stranách 154 – 155).
  13. Bezpečne pripojte všetky vypúšťacie hadice dvomi nerezovými hadicovými svorkami so skrutkami umiestnenými 180° oproti sebe ( 16 ). Namažte armatúry a hadice silikónovým mazivom pre ľahšie vytvorenie hadicového spojenia. Pre toaletu na čerstvú vodu pripojte prívod vody s armatúrou 0,5 pal. NPT ( 17 ).
  14. Pre model na splachovanie morskou vodou otvorte prívod vody a vypúšťacie kohúty. Pre model na čerstvú vodu otvorte prívod vody. Skontrolujte, či na všetkých prípojkách neuniká voda. Zapnite prívod elektrickej energie do toalety, stlačte „splachovací“ spínač a skontrolujte netesnosť. Ak sa objaví netesnosť, spojenie utiahnite.
  15. Pripojte plastové kryty k uchytávacím prvkov pre montáž na podlahu.

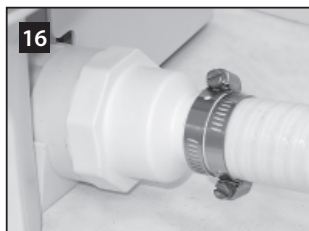

\* Ak toaletný systém zahŕňa akýkoľvek monitorovací systém nádrže série DTM, pozrite si bod 5.6.

**Pozor**

Nepoužívajte toaletu bez zapnutého prívodu vody. Môže dôjsť k poškodeniu interných súčastí.

## 5.6 Montáž toaletného systému s monitorom nádrže a vypínacím relé

Toalety MasterFlush Dometic funguje s monitorovacími systémami nádrže Dometic DTM (dostupné samostatne) pre vypnutie prívodu elektrickej energie do toalety, keď je zadrživacia nádrž plná. To zabráni preplneniu zadrživacej nádrže. Pozrite si schému zapojenia toaletného systému na zozname dielov.

1. Vedte prívodný vodič z relé „plná nádrž“ panelu DTM k miestu splachovacieho spínača toalety.
2. Dodržujte pokyny pre montáž splachovacieho spínača začínajúce v **bode 5.5, krok 10**.

## 6 Zákaznícky servis

Platí zákonom stanovená záručná lehota. Ak by bol výrobok chybný, obráťte sa na pobočku vo vašej krajine (adresy pozri na zadnej strane návodu) alebo na vášho špecializovaného predajcu.

Ak žiadate o vybavenie opravy alebo nárokov vyplývajúcich zo záruky, musíte priložiť nasledovné podklady:

- kópiu faktúry s dátumom kúpy,
- dôvod reklamácie alebo opis chyby.

## Tartalomjegyzék

HU

1	Megjegyzések az útmutató használatához .....	160
2	Általános biztonsági előírások .....	160 – 162
3	Komponensek .....	162
4	Műszaki adatok .....	162 – 163
5	Szerelés .....	164 – 169
6	Ügyfélszolgálat .....	169

## 1 Megjegyzések az útmutató használatához



### Figyelem!

**Biztonsági előírás:** Jelen útmutató előírásainak figyelmen kívül hagyása anyagi kárt okozhat és a készülék működését hátrányosan befolyásolhatja.



### Megjegyzés

A berendezés működtetésével kapcsolatos kiegészítő információ.

**1 A ábra, 2. oldal:** Ez egy ábrán lévő elemre utal. Ebben a példában a 2. oldalon lévő 1. ábra A tételére.

## 2 Általános biztonsági előírások

A gyártó nem felelős az alábbiakból eredő kárigényekért:

- A berendezés nem megfelelő szerelése vagy csatlakoztatása
- A berendezés fizikai behatásokból, nem rendeltetésszerű használatból vagy rongálásból eredő sérülései
- A berendezés módosítása a gyártó kifejezett írásbeli engedélye nélkül
- A berendezés használati útmutatóban leírtaktól eltérő célú használata

**Biztosítsa a szerelésre vonatkozó valamennyi érvényes törvényi előírás és szabvány betartását.**

### 2.1 Figyelmeztetések – tengeri alkalmazások

**A berendezés hajón történő szerelése, szervizelése és/vagy működtetése előtt olvassa el és értse meg a következő meghatározásokat. A termék módosítása anyagi károkat okozhat.**

A Dometic a termék szakképzett hajózási szerelő vagy villanszerelő általi szerelését vagy szervizelését javasolja. A nem megfelelő szerelés a berendezés károsodását eredményezheti, illetve személyi sérülést vagy halált okozhat. A DOMETIC NEM VÁLLAL FELELŐSÉGET ÉS NEM FELELŐS A BERENDEZÉS NEM MEGFELELŐ SZERELÉSÉBŐL, SZERVIZELÉSÉBŐL VAGY MŰKÖDTETÉSÉBŐL SZÁRMAZÓ KÁROSODÁSÁÉRT, ILLETVE A SZEMÉLYZET EBBŐL EREDŐ SÉRÜLÉSÉÉRT VAGY HALÁLÁÉRT.



### Figyelem! Túlfolyás veszélye

Ha a véccé a hajótesten áthaladó BÁRMILYEN szerelvényhez csatlakozik, akkor megfelelően szerelt fenékszelepeket KELL szerelni a hajótesten átvezető szerelvényekhez csatlakoztatott valamennyi csővezetékbe. A fenékszelepeknek a véccé valamennyi használója számára könnyen hozzáférhetőnek KELL lenniük, vagy másodlagos szelepeket kell beszerezni tömlőkbe könnyen hozzáférhető helyen. Az összes szelepnek teljes nyitásának és tengervízálló minőségűnek KELL lennie. Csavarzárású zárószelepek használata nem célszerű. Ennek elmulasztása túlfolyást eredményezhet, amely vagyoni kárt és halált okozhat.





**Figyelem! Túlfolyás veszélye**

Ha a vévét BÁRMELY hajótesten átvezető szerelvényhez csatlakozik, akkor az ÖSSZES rugalmas tömlőnek tengervízálló minőségűnek kell lennie és BÁRMELY (például a fenékszelepnél, a szellőztetett csőhurknál vagy vécénél lévő) szerelvényhez két, rozsdamentes acélból készült, hernyócsavaros tömlőbilincssel kell biztosítani minden csatlakozásnál. A csatlakozások sértetlenségét gyakran KELL ellenőrizni. Ennek figyelmen kívül hagyása túlfolyást eredményezhet, amely vagyoni kárt és halált okozhat.

**Figyelem! Túlfolyás veszélye**

Ha a vécé pereme BÁRMIKOR a lehetséges legmagasabb vízvonaltól felett 20 cm-nél alacsonyabba kerülhet (a hajó bármely dőlési, terhelési vagy rakományelhelyezési feltétele során) és BÁRMELY hajótesten átvezető szerelvényhez csatlakozik, akkor a tengervíz hajóba történő lehetséges visszazívásának megelőzése érdekében megfelelően elhelyezett, szellőztetett csőhurkokat KELL beszerelni a bemeneti\* vagy lefolyó csővezetékbe. A szellőztetett csőhurkokat beépített ellenőrzőszeleppel kell ellátni, amely a szívóhatás megelőzése érdekében levegőt enged a csővezetékbe. Ennek elmulasztása túlfolyást eredményezhet, amely vagyoni kárt és halált okozhat.

*\* természetes víz csatlakozása esetén*

**Figyelem! Túlfolyás veszélye**

Ha a vévét BÁRMIKOR IS természetesvíz-öblítéssel üzemeltetik, akkor TILOS automatikus működésű kapcsolóval vezérelt vízvivattyút beszerelni. Ha a fedélzeti vízszelvény vagy bármely más csővezeték-csatlakozás szivárognak, akkor az automatikus működésű szivattyú elindulna és elárasztaná a hajót. Ennek figyelmen kívül hagyása anyagi károkhoz vezethet és életveszélyt okozhat.

**Figyelem! Túlfolyás veszélye**

Természetesvíz-öblítésű vécét (7160, 7260 modell) tilos nyomás alatt lévő fedélzeti vízrendszerre kötni. Ennek figyelmen kívül hagyása vízelárasztást eredményezhet, amely vagyoni kárt és halált okozhat.

**Figyelem!**

Természetesvíz-öblítésű vécét (7160, 7180 modell) tilos hordozható fedélzeti vízrendszerre kötni. Ennek figyelmen kívül hagyása az ivóvízellátás szennyeződését okozhatja.

**Figyelem! Túlfolyás veszélye**

A termékkel kapcsolatos bármely munka előtt gondoskodjon arról, hogy az egységhez kapcsolódó valamennyi elektromos tápellátás le legyen kapcsolva és az összes fenékszelep legyen ZÁRVA vagy KI helyzetben. Ennek elmulasztása túlfolyást eredményezhet, amely vagyoni kárt és halált okozhat.

**Figyelem! Áramütés vagy tűz veszélye**

Mindig az előírt biztosítékot, áramkörmegszakítót és huzalméretet használja. Ennek elmulasztása tüzet eredményezhet, amely vagyoni kárt és halált okozhat.

**Figyelem!**

A tárolótartály túltöltése a szaniterrendszer súlyos sérülését (például a tartály megrepedését és a tartálytartalom hajófenékbe ürülését) okozhatja. Ennek elkerülése érdekében a Dometic egy "tartály-teltődési" relé használatát javasolja, amelynek "tartály megtelt" jelét egy opcionális Dometic DTM01C tartályfigyelő vagy DTM04 négyfokozatú tartályfigyelő rendszer generálja.

**Figyelem!**

Bizonyos területeken a szennyvíz nem vezethető ki közvetlenül a szabadba. Fedélzeti ürítésű szaniterrendszer kialakítása előtt ellenőrizze a helyi törvényi előírásokat.

### 3 Komponensek

#### A karton tartalma (1 ábra)

Jelölés	Leírás
A	Darálós vécé
B1	DFS-2F öblítógomb (normál - édesvíz-öblítésű vécé)
B2	DFS-1F öblítógomb (normál - természetes-víz-öblítésű vécé)
C	38 mm-es lefolyószelvény
D	Padlószelelésű szerelvénykészlet
E	Vízellátó tömlőkészlet
NS	Darabjegyzék, szerelési és használati útmutatók, rövid bevezetés

#### Vécékomponensek (2 ábra)

Jelölés	Leírás
1	Peremöblítés-ellenőrző szelep (édesvíz-öblítésű vécé) vagy adapter (természetes-víz-öblítésű vécé)
2	Vízellátó tömlő
3	Darálószivattyú (műanyag fedél alatt)
4	Elektromos vízszелеp
5	Termékazonosító címke helye
6	Rozsdamentes acél tömítőszalag
7	Lefolyószelvény

További információk a teljes darabjegyzékben (külön csomagolva) találhatóak.

### 4 Műszaki adatok

#### 4.1 Méretek (3 ábra)

##### 7120-as, 7160-as vécémodell (normál csésze)

Jelölés	Méretek
A	375 mm
B	381 mm
C	483 mm
D	349 mm - ülés magasság
E	349 mm
F	254 mm
G	730 mm - ülőmagasság felhajtva

##### 7220-as, 7260-as vécémodell (kis méretű hajócsésze)

Jelölés	Méretek
A	337 mm
B	368 mm
C	476 mm
D	311 mm - ülés magasság
E	349 mm
F	254 mm
G	667 mm - ülőmagasság felhajtva

Valamennyi méret változhat (10 mm)

**Dometic öblítőgombpanel** (4 ábral)

Jelölés	Méretek
A	83 mm
B	41 mm

**4.2 Anyagok**

Vécé: porcelán

Vécéalap: polipropilén

**Dometic öblítőgombpanel:** polisztrén (DFS-1F vagy DFS-2F); vagy porfestésű alumínium (DFST)

**4.3 Minimális rendszerkövetelmények**

<b>Elektromos</b>	tápellátás	20 A / 12 V DC; 10 A / 24 V DC
	Áramkörmegszakító	25 A / 12 V DC; 15 A / 24 V DC
	Huzalozás	3,31 mm <sup>2</sup> keresztmetszet (legfeljebb 7,6 m teljes áramúthossz) További információk az Amerikai Hajó- és Jachttanács (ABYC) irányelveiben találhatóak.
<b>Vízellátás</b>	Szerelvényméret víztömlő	13 mm (NPT) – ivóvíz-öblítésű vécé 19 mm (ID) – természetesvíz-öblítésű vécé
	Áramlási mennyiség	Legalább 7,6 l/perc – ivóvíz-öblítésű vécé
<b>Ürités</b>	Belső átmérő	38 mm vagy 25 mm
	Vízszintes hossz*	Legfeljebb 12,2 m
	Függőleges hossz*	Legfeljebb 1,2 m

\* A vízszintes és függőleges hosszok nem összegezhetők. Ellenőrizze a megfelelő üritési mennyiséget, ha a tényleges adatok ezen határértékek valamelyikét megközelíti.

A műszaki adatok előzetes értesítés nélkül változhatnak.

## 5 Szerelés



### Megjegyzés

Döntse el, hogy a vécé vízellátása csapvíz vagy természetes víz lesz-e, illetve hogy a vécé a hajótest vízvonala fölé vagy alá kerül-e, majd az ennek megfelelő szerelési útmutatást kövesse.

### 5.1 A vízvonala feletti rendszerek kialakítása

**5**

#### Vécé közvetlen fedélzeti üritéssel

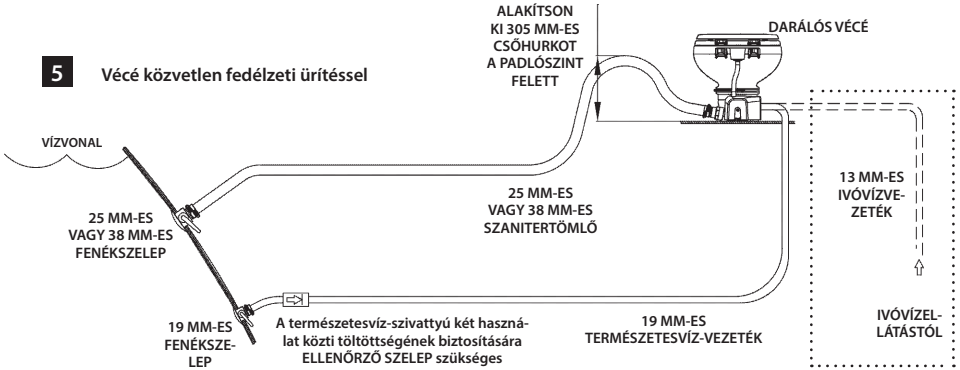
**6**

#### Vécé tárolótartályos üritéssel

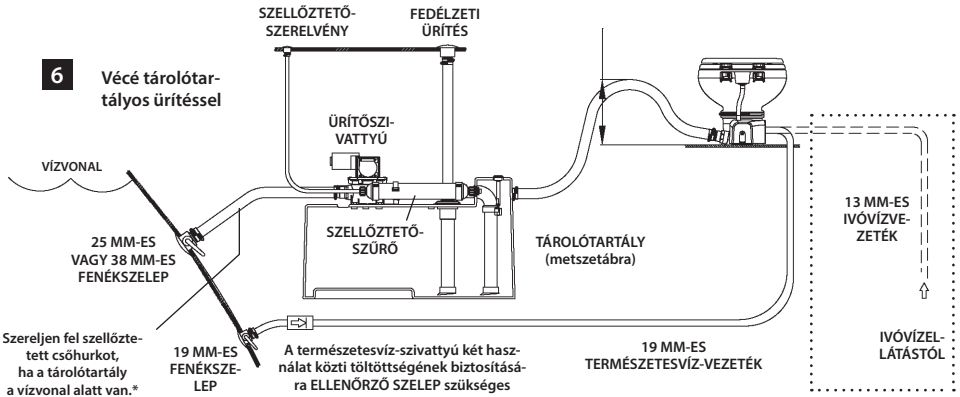

Szereljen fel szellőztetett csőhurkot, ha a tárolótartály a vízvonala alatt van.\*



#### \* Figyelem! Túlfolyás veszélye

Az összes szellőztetett csőhurkot úgy kell elhelyezni, hogy azok még teljes dőlés esetén is a vízvonala felett legalább 20 cm-rel legyenek.

## 5.2 A vízvonal alatti rendszerek kialakítása

## 7 Vécé közvetlen fedélzeti ürítéssel

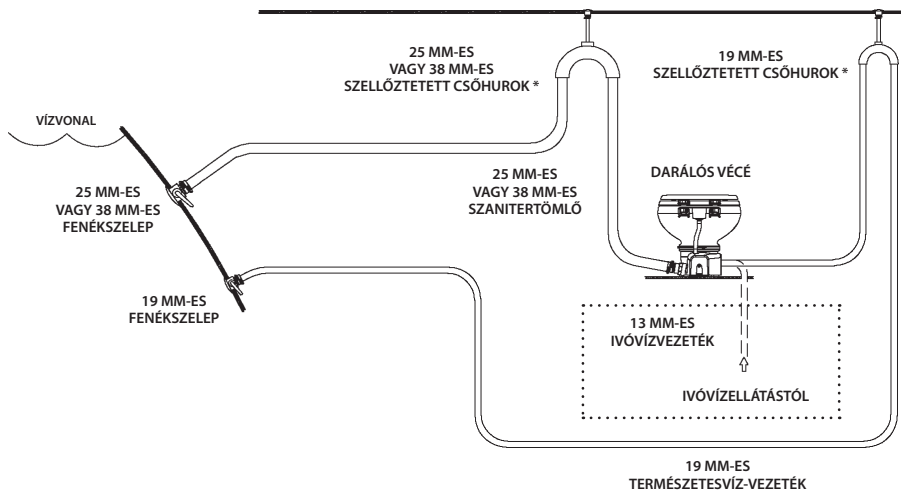

## 8 Vécé tárolótartályos ürítéssel

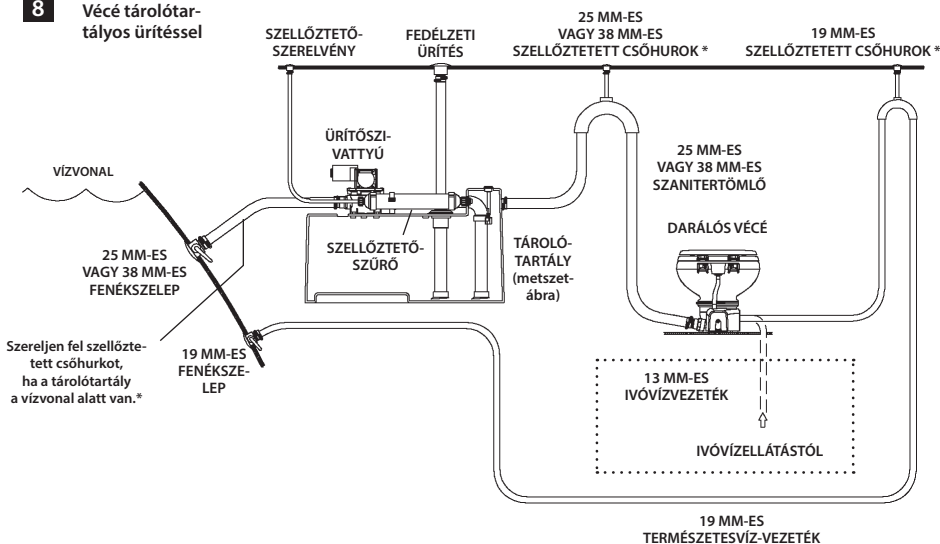
**Figyelem! Túlfolyás veszélye**

Az összes szellőztetett csőhurkot úgy kell elhelyezni, hogy azok még teljes dőlés esetén is a vízvonal felett legalább 20 cm-rel legyenek.

### 5.3 A bevezető csővezetékekkel szembeni követelmények

#### Csapvízöblítésű modellek esetén:

1. **Fenékszelep és bevezető csővezeték** (nincs mellékelve a vécéhez):
  - a. 19 mm-es fenékszelep és 19 mm-es rugalmas tömlő. Kövesse a fenékszelep gyártójának szerelési útmutatásait.
  - b. Ellenőrizze, hogy a fenékszelep mindenkor, a teljes dőlés valamennyi feltételénél a vízvonala alatt van-e.
  - c. Ellenőrizze, hogy az összes bevezetőtömlő-csatlakozás éles hajlatoktól vagy keresztmetszet-szűkülésektől mentes-e.
  - d. Használjon minden csatlakozásnál két, rozsdamentes acélból készült tömlőbilincset.
  - e. A tömlők mozgásának csökkentése érdekében helyezzen el 0,9 m-enként tömlőrögzítéseket a bevezető-tömlő hosszában.
  - f. A tömlőszakaszokat a lehető legrövidebben alakítsa ki. Szüntesse meg az áramlást akadályozó belégásokat vagy alacsonyabb részeket.
2. **Bemeneti vízszűrő** (nincs mellékelve a vécéhez)
  - a. A bevezető fenékszelep és a tengervíz-öblítésű vécé között 0,149 mm-es lyukátmérőjű szűrő használata ajánlott.
3. **Bemenet-ellenőrző szelep** vízvonala feletti szerelés esetén (nincs mellékelve a vécéhez):
  - a. A vécé tengervízszivattyúja öblítések közötti töltöttségének biztosítása érdekében a bevezető tápvezetékbe ellenőrző szelepet kell beszerelni.
  - b. Az ellenőrző szelepet a bevezető fenékszelephez a lehető legközelebb kell elhelyezni ( **5**, **6** ).
4. **Szellőztetett csőhurrok** (nincs mellékelve a vécéhez):
  - a. Ha a vécé pereme bármikor - bármely dőlési, terhelési vagy rakományelhelyezési helyzetben - a lehetséges legmagasabb vízvonala felett 20 cm-nél alacsonyabbra kerülhet, akkor a bevezető fenékszelep és a vécé közötti bevezetőtömlőbe egy 19 mm-es szellőztetett csőhurkot kell beszerelni ( **7**, **8** ).
  - b. A szellőztetett csőhurkot a bármely dőlési, terhelési vagy rakományelhelyezési helyzetben lehetséges legmagasabb vízvonala felett legalább 20 cm-rel kell elhelyezni.



#### Figyelmeztetés!

Ne csatlakoztasson tengervíz-öblítésű vécébevezető csővezetékét nyomás alatt álló édesvízrendszerhez. Ez az édesvízszivattyú folyamatos járását eredményezi, amely a vécészszele túlcserdulását, a hajó elárasztását okozhatja, valamint potenciális anyagi károk és életveszély forrása lehet.



#### Figyelmeztetés!

Semmilyen körülmények között ne csatlakoztasson tengervíz-öblítésű vécébevezető csővezetékét fedélzeti ivóvízrendszerhez. Ez az ivóvízrendszer szennyeződését okozhatja. Édesvíz igénye esetén az édesvíz-öblítésű vécémodellt válassza, vagy szereljen fel egy kizárólag a vécé ellátására szolgáló külön édesvíztartályt.

#### Édesvíz-öblítésű modellek esetén:

1. **bevezető csővezeték** (nincs mellékelve a vécéhez):
  - a. A vécé vízszelvépéhez 13 mm-es rugalmas tömlő csatlakozik 13 mm-es (NPT) szerelvénynel.
2. **Zárószelep bevezető csővezetékben** (nincs mellékelve a vécéhez):
  - a. Vécé tisztításhoz és karbantartáshoz.

### 5.4 A kivezető csővezetékekkel szembeni követelmények

#### Csapvízöblítésű modellek esetén:

1. **Fenékszelep és kivezetőtömlő** (nincs mellékelve a vécéhez):
  - a. 25 mm-es vagy 38 mm-es teljes nyílású fenékszelep és rugalmas tömlő a szennyvíz ürítésszivattyúval rendelkező tárolótartályba vagy közvetlenül a szabadba való továbbításához. Kövesse a fenékszelep gyártójának útmutatásait.

- b. Biztosítsa, hogy a szennyvíz kivezető fenékszelepe a vízbevezető fenékszelep mögött és annál magasabban legyen.
  - c. A kivezető csővezetéknek éles hajlatoktól vagy keresztmetszet-szűkülésektől mentesnek kell lennie.
  - d. Használjon minden csatlakozásnál két, rozsdamentes acélból készült tömlőbilincset.
  - e. A tömlők mozgásának és a csatlakozások oldalirányú terhelésének korlátozása érdekében helyezzen el tömlőrgózítéket a tömlő teljes hosszában.
  - f. A tömlőszakaszokat a lehető legrövidebben alakítsa ki. Szüntesse meg az áramlást akadályozó belógásokat vagy alacsonyabb részeket.
2. **Ürítőtömlő-hurok a vécé közelében** (nincs mellékelve a vécéhez):
- a. A vécészéiben lévő víz megtartásához alakítson ki a vécéhez a lehető legközelebb egy 30 cm magas csőhurkot az ürítővezetékben (5, 6).
3. **Szellőztetett csőhurok** (nincs mellékelve a vécéhez):
- a. Az ürítés - teljes dőlésnél a lehetséges legmagasabb vízvonaltól 20 cm-nél alacsonyabbra kerülő - rendszerkomponenseihez kapcsolódó, szellőztetett csőhurkaira vonatkozó javasolt elhelyezése vonatkozóan lásd a vécérendszer elrendezési ábráit: 6 és 7 – 8.
  - b. A szellőztetett csőhurkokat a teljes dőlésnél a lehetséges legmagasabb vízvonaltól legalább 20 cm-rel kell elhelyezni.

## 5.5 A vécé és öblítógomb szerelése

1. Óvatosan csomagolja ki a vécét, a vízellátó tömlőt, az ürítőszerelvényt és az egyéb alkatrészeket (1 ábra).
2. Helyezze a vécét a kívánt helyre a padlóra. Szükség esetén forgassa el a vécét úgy, hogy a darálószivattyú háza (2 ábra, 3) ne ütközzön falnak, illetve hogy a tervezett csővezeték-elrendezés könnyebben legyen kialakítható. Ellenőrizze, hogy megfelelő hely áll-e rendelkezésre a csővezetékkel csatlakoztatásához, illetve a leüléshéz és az ülőke felhajtásához. Jelölje be a padlón a vécé szerelési helyét.
3. **(Opcionális)** Ha a darálószivattyút és az alapot szögben elfordítva kell elhelyezni úgy, hogy a vécészele nem megfelelő irányba mutat, akkor a felső csésze befordítható a megfelelő helyzetbe:
  - a. Lazítsa meg a szorítószalagot (9) annyira, hogy az alsó műanyag bilincset lecsúsztatható legyen, majd távolítsa el a felső és alsó műanyag bilincset (10).
  - b. Emelje meg a csészét. Ellenőrizze, hogy a fekete gumilátétben lévő büttyök a vécéalapon lévő lapos kiemelkedésen üljön és a csésze és az alap között, középpontosan maradjon (11). Fordítsa el a csészét a kívánt helyzetbe, majd tegye rá az alátétre.
  - c. Helyezze vissza a műanyag bilincseket és a szorítószalagot a felsőcsésze és az alap közé. Kapcsolja össze a bilincseket a vécészele előtt (a bilincsek közötti rész lesz a csésze mögött). A szorítószalaggal az egyik bilincsen csavarva (nem a bilincsek közötti részben) (9) feszítse meg a szorítószalagot 7,344 Nm nyomatékkal.
4. Kösse be a vízellátó tömlőt az ellenőrző szelep vagy adapter (2 ábra, 1) és az alapon lévő vízszelep (csapvízöblítésű modell) vagy vízszivattyú (természetesvíz-öblítésű modell) közé.
  - a. Vágja el az ellátótömlőt olyan hosszúságúra, hogy a csatlakoztatásnál ne törjön meg.
  - b. Távolítsa el a műanyag fedelet (2 ábra, 3) a szivattyúról.

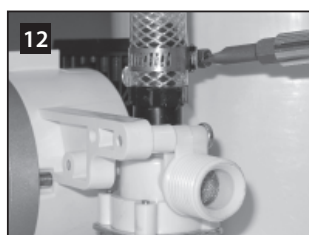
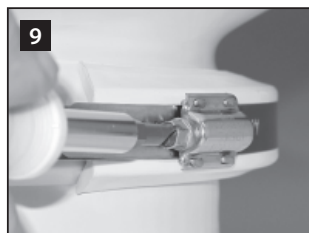

- c. A tömlőbilinccsel csatlakoztassa a tömlőt (csapvízöblítésű modellnél) a vízszелеphez, illetve (természetesvíz-öblítésű modellnél) a vízszivattyú szerelvényéhez (12).
  - d. Dugja át az ellátótömlő szabad végét a műanyag burkolat lyukán. Engedje le és helyezze rá a burkolatot a darálószivattyúra.
  - e. Csatlakoztassa a vízellátó tömlőt a peremöblítés-ellenőrző szelephez tömlőbilinccsel (13).
5. Az elektromos és vízellátást, valamint az ürítő csővezetéseket a vécérendszer elrendezésének megfelelően tervezze meg (lásd a 164. – 165. oldalt). Készítsen hozzáférési lyukakat a csővezetékek számára és a vécé elektromos tápellátásához.
  6. Helyezze el a vécét a végleges helyén, majd rögzítse a padlóhoz hatlapfejű csavarokkal és alátétekkel az alap oldalain és hátulján (14).
  7. Az öblítógomb helyét úgy tervezze meg, hogy az elektromos csatlakozások és huzalok ne lehessenek nedvesek.
  8. Használjon sablont (külön csomagban) a rögzítések és a kapcsoló elhelyezésének bejelöléséhez. Vágja ki a hozzáférési lyukat (15).

### **i** Megjegyzés

Vegye figyelembe a vécé alkatrészlistájának hátoldalán lévő huzalozási vázlatot.

9. AZ ELEKTROMOS HÁLÓZAT LEKAPCSOLÁSÁT KÖVETŐEN vezessen egy (pozitív, szabványinak megfelelő méretű) sodrott rézhuzalt az áramkörmegszakítótól vagy biztosítéktól a kapcsoló kivágott lyukához.\* Vezessen piros huzalt a vécé darálószivattyújától a kapcsoló lyukához. Vezessen huzalt a kapcsoló lyukától a vécé alján lévő elektromos vízszivattyúhoz (édesvíz-öblítésű modell). Csatlakoztassa a huzalokat a vázlatnak megfelelően, erre a célra szolgáló villáscsatlakozókkal (15, 17).
10. Szerelje fel az öblítógombot a falhoz a mellékelt csavarok segítségével.
11. Csatlakoztassa a darálószivattyú és az elektromos vízszелеp (csak édesvíz-öblítésű modellek) földelőhuzalát a hajó elektromos földeléséhez a huzalozási vázlatnak megfelelően. Biztosítson külön huzalt a vécénél annak könnyű elmozdításához szervizelési esetben.
12. Vezesse a hajó vízellátó és ürítő csővezetékét a vécéhez (lásd a vécérendszer elrendezési ábráit a 164. – 165. oldalon).
13. Biztosan csatlakoztassa az összes ürítőtömlőt két rozsdamentes tömlőbilinccsel, egymáshoz képest 180°-kal szembefordított csavarok segítségével (16). Kenje meg a csővezetéseket és a tömlőket szilikonzsírral a tömlőcsatlakozások létrehozásának megkönnyítése érdekében. Édesvíz-öblítésű vécé esetén csatlakoztassa a vízellátást 13 mm-es (NPT) szerelvényel (17).
14. Természetesvíz-öblítésű modell esetén nyissa meg a vízellátást, és ürítse le a fenékszelepeket. Édesvíz-öblítésű modell esetén nyissa meg a vízellátást. Ellenőrizze az összes csatlakozást vízszivárgás szempontjából. Kapcsolja be a vécé elektromos tápellátását, nyomja meg az öblítógombot (Flush) és ellenőrizze a csatlakozásokat vízszivárgás szempontjából. Szivárgás esetén tegye szorosabbá a csatlakozásokat.
15. Helyezzen műanyag kupakokat a padlón lévő rögzítőcsavarokra.

\* Ha a vécérendszer magában foglal bármilyen DTM sorozatú tartályfigyelő rendszert, akkor vegye figyelembe az 5.6 pontot.

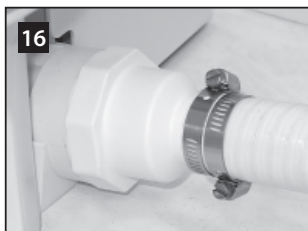



**Figyelem**

Ne működtesse a vécét bekapcsolt vízellátás nélkül. A belső alkatrészek sérülése következhet be.

## 5.6 Vécérendszer tartályfigyelővel és tartálytelítődési relével

A Dometic MasterFlush vécék Dometic DTM tartályfigyelő rendszerekkel (külön kapható) rendelkeznek a vécé elektromos tápellátásának lekapcsolásához a tárolótartály megtelése esetén. Ez megakadályozza a tárolótartály túltöltését. Vegye figyelembe a vécérendszer alkatrészjegyzékén lévő huzalozási vázlatot.

1. Vezesse a bemenő táphuzalt a DTM panel "tartálytelítődés" reléjétől a vécé öblítőgombjának helyéhez.
2. Kövesse az öblítőgomb beszerelési útmutatóját az **5.5 pont 10. lépésétől kezdődően**.

## 6 Ügyfélszolgálat

A termékre a törvény szerinti szavatossági időszak érvényes. A termék meghibásodása esetén forduljon a gyártói lerakathoz (a címeket lásd jelen útmutató hátoldalán), illetve az illetékes szakkereskedőhöz.

A javításhoz, illetve a szavatossági adminisztrációhoz a következő dokumentumokat kell mellékelnie:

- a számla vásárlási dátummal rendelkező másolatát,
- a reklamáció okát vagy a hibát tartalmazó leírást.





**GERMANY****Dometic WAECO International GmbH**

Hollefeldstraße 63 · D-48282 Emsdetten

☎ +49 (0) 2572 879-195 · 📠 +49 (0) 2572 879-322

Mail: [info@dometic-waeco.de](mailto:info@dometic-waeco.de) · Internet: [www.dometic-waeco.de](http://www.dometic-waeco.de)**AUSTRALIA****Dometic Australia Pty. Ltd.**1 John Duncan Court  
Varsity Lakes QLD 4227

☎ +61 7 55076000

📠 +61 7 55076001

Mail: [sales@dometic-waeco.com.au](mailto:sales@dometic-waeco.com.au)**AUSTRIA****Dometic Austria GmbH**

Neudorferstrasse 108

2353 Guntramsdorf

☎ +43 2236 908070

📠 +43 2236 90807060

Mail: [info@waeco.at](mailto:info@waeco.at)**BENELUX****Dometic Benelux B.V.**

Ecustraat 3

NL-4879 NP Etten-Leur

☎ +31 76 5029000

📠 +31 76 5029090

Mail: [info@dometic.nl](mailto:info@dometic.nl)**DENMARK****Dometic Denmark A/S**

Nordensvej 15, Taulov

DK-7000 Fredericia

☎ +45 75585966

📠 +45 75586307

Mail: [info@waeco.dk](mailto:info@waeco.dk)**FINLAND****Dometic Finland OY**

Mestarin tie 4

FIN-01730 Vantaa

☎ +358 20 7413220

📠 +358 9 7593700

Mail: [info@dometic.fi](mailto:info@dometic.fi)**FRANCE****Dometic SAS**

ZA du Pré de la Dame Jeanne

F-60128 Plailly

☎ +33 3 44633500

📠 +33 3 44633518

Commercial : [info@dometic.fr](mailto:info@dometic.fr)SAV/Technique : [service@dometic.fr](mailto:service@dometic.fr)**HONG KONG****WAECO Impex Ltd.**

Suites 2207-2211 · 22/F · Tower 1

The Gateway · 25 Canton Road,

Tsim Sha Tsui · Kowloon

Hong Kong

☎ +852 24611386

📠 +852 24665553

Mail: [info@dometic-waeco.com.hk](mailto:info@dometic-waeco.com.hk)**ITALY****Dometic Italy S.r.l.**

Via Virgilio, 3

I-47100 Forlì

☎ +39 0543 754901

📠 +39 0543 756631

Mail: [info@dometic.it](mailto:info@dometic.it)**NORWAY****Dometic Norway AS**

Skolmar 24

N-3232 Sandefjord

☎ +47 33428450

📠 +47 33428459

Mail: [firmapost@waeco.no](mailto:firmapost@waeco.no)**POLAND****Dometic Poland Sp. z o.o.**

Ul. Puławska 435A

02-801 Warszawa

Poland

☎ +48 22 414 32 00

📠 +48 22 414 32 01

Mail: [info@dometic.pl](mailto:info@dometic.pl)**RUSSIA****Dometic RUS LLC**

Komsomolskaya square 6-1

1071140 Moscow

Russia

☎ +7 495 780 79 39

📠 +7 495 916 56 53

Mail: [info@dometic.ru](mailto:info@dometic.ru)**SLOVAKIA****Dometic Slovakia s.r.o.**

Tehelná 8

SK-98601 Filakovo

☎ +421 47 4319 107

📠 +421 47 4319 166

Mail: [info@dometic.sk](mailto:info@dometic.sk)**SPAIN****Dometic Spain S.L.**

Avda. Sierra del Guadarrama, 16

E-28691 Villanueva de la Cañada

Madrid

☎ +34 902 111 042

📠 +34 900 100 245

Mail: [info@dometic.es](mailto:info@dometic.es)**SWEDEN****Dometic Scandinavia AB**

Gustaf Melins gata 7

S-42131 Västra Frölunda (Göteborg)

☎ +46 31 7341100

📠 +46 31 7341101

Mail: [info@waeco.se](mailto:info@waeco.se)**SWITZERLAND****Dometic Switzerland AG**

Riedackerstrasse 7a

CH-8153 Rümlang (Zürich)

☎ +41 44 8187171

📠 +41 44 8187191

Mail: [info@dometic-waeco.ch](mailto:info@dometic-waeco.ch)**TAIWAN****WAECO Impex Ltd.**

Taipei Office

2 FL-3 · No. 56 Tunhua South Rd, Sec 2

Taipei 106, Taiwan

☎ +886 2 27014090

📠 +886 2 27060119

Mail: [marketing@dometic-waeco.com.tw](mailto:marketing@dometic-waeco.com.tw)**UNITED KINGDOM****Dometic UK Ltd.**

Dometic House · The Brewery

Blandford St. Mary

Dorset DT11 9LS

☎ +44 844 626 0133

📠 +44 844 626 0143

Mail: [sales@dometic.co.uk](mailto:sales@dometic.co.uk)**UNITED ARAB STATES****Dometic Middle East FZCO**

P. O. Box 17860

S-D 6, Jebel Ali Freezone

Dubai, United Arab Emirates

☎ +971 4 883 3858

📠 +971 4 883 3868

Mail: [info@dometic.ae](mailto:info@dometic.ae)**UNITED STATES OF AMERICA****Dometic Marine Division**

2000 N. Andrews Ave. Extension

Pompano Beach, FL 33069 USA

☎ +1 954 973 2477

📠 +1 954 979 4414

Mail: [marinesales@dometicusa.com](mailto:marinesales@dometicusa.com)