

↗ ↘ **DOMETIC**

TENTS & EQUIPMENT

SANTORINI, REUNION, PICO



Santorini FTK4X8/2X4, Reunion FTG 5X5/4X4, Pico FTC2X2/1X1TC-i

EN **Tent**
Installation and Operating Manual10

JA **テント**
組立および取扱説明書14

CN **帐篷**
安装和操作手册18

ZH **帳篷**
安裝與操作手冊21

KO **텐트**
설치 및 사용 설명서 24

© 2024 Dometic Group. The visual appearance of the contents of this manual is protected by copyright and design law. The underlying technical design and the products contained herein may be protected by design, patent or pending patent. The trademarks mentioned in this manual belong to Dometic Sweden AB. All rights are reserved.



Santorini FTK 4X8

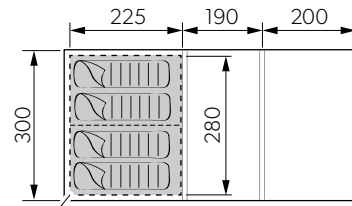
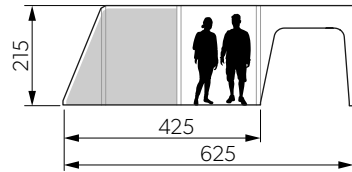

80 x 46 x 44 cm
31.75 kg
SKU 9120002093

Santorini FTK 2X4

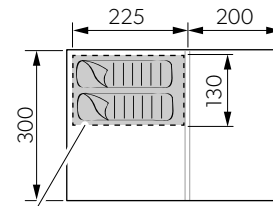
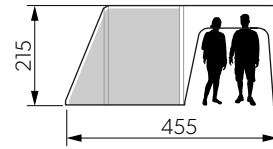

75 x 43 x 40 cm
24.9 kg
SKU 9120002099

Reunion FTG 5X5

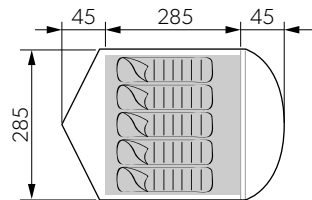
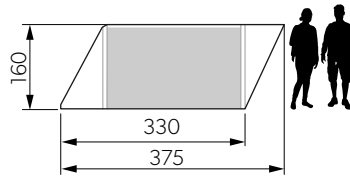

70 x 30 x 30 cm
14.22 kg

Reunion FTG 4X4

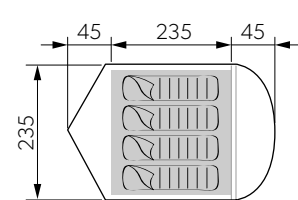
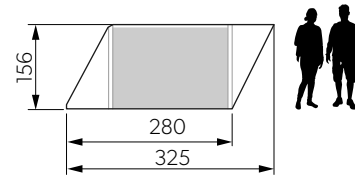

60 x 30 x 30 cm
12.52 kg

Pico FTC 2X2 TC-i

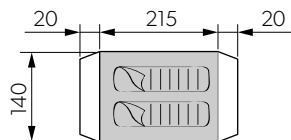
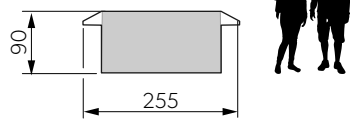

68 x 29 x 29 cm
10.98 kg

Pico FTC 1X1 TC-i

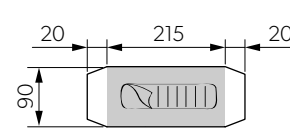
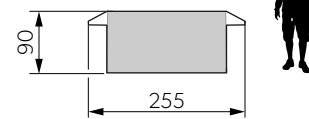

65 x 28 x 28 cm
9.34 kg

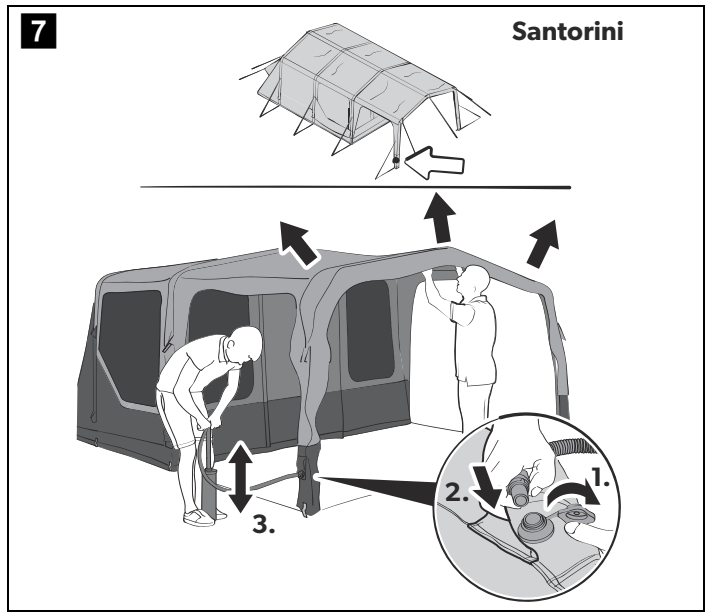
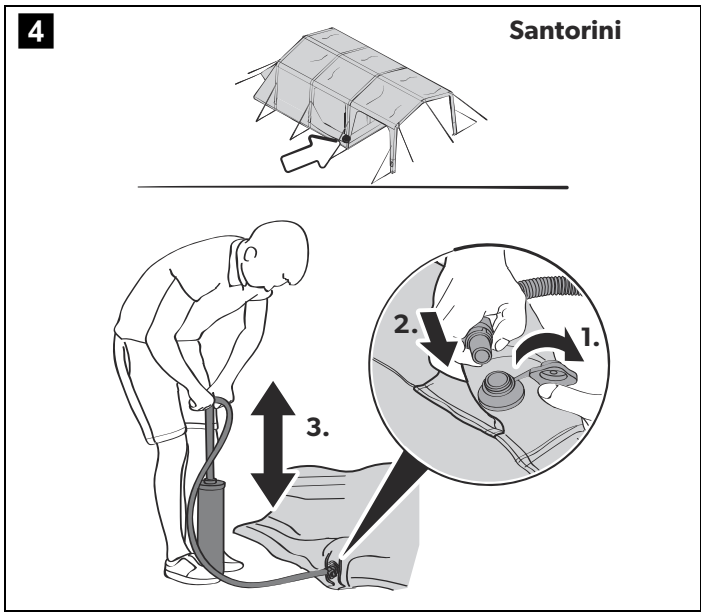
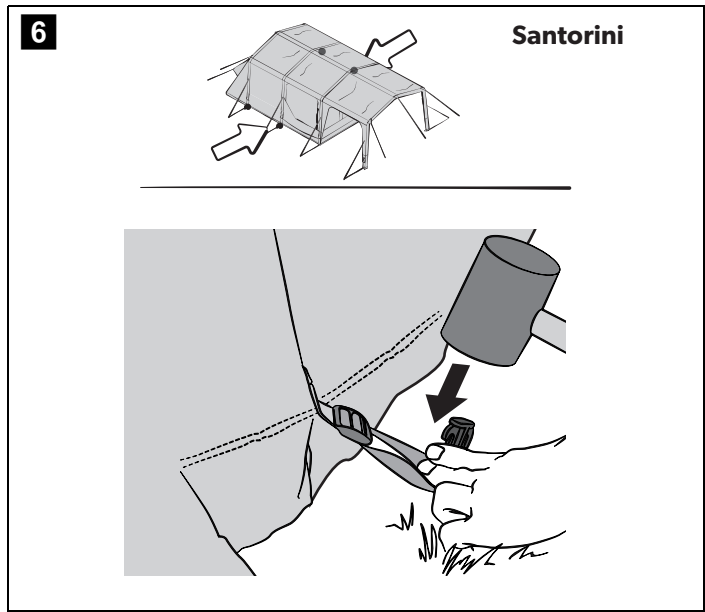
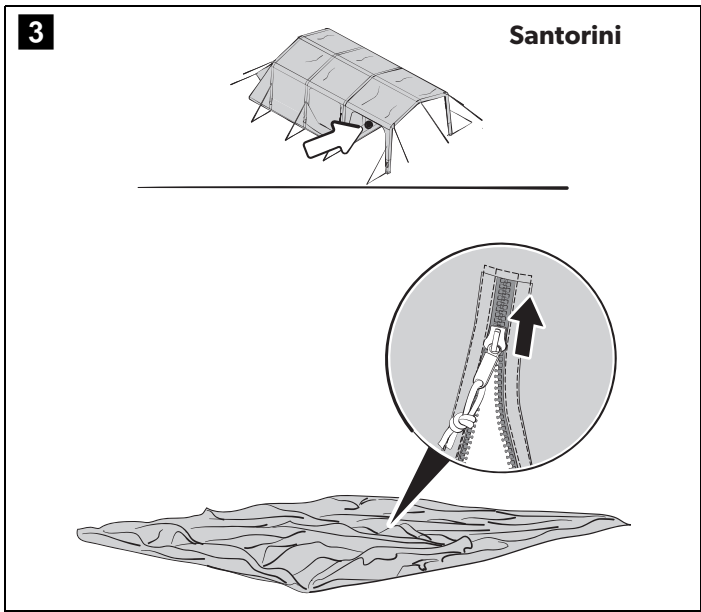
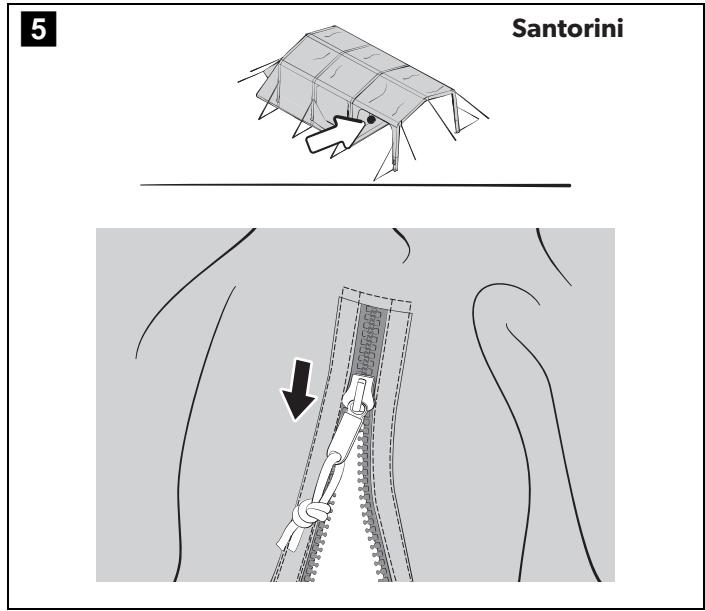
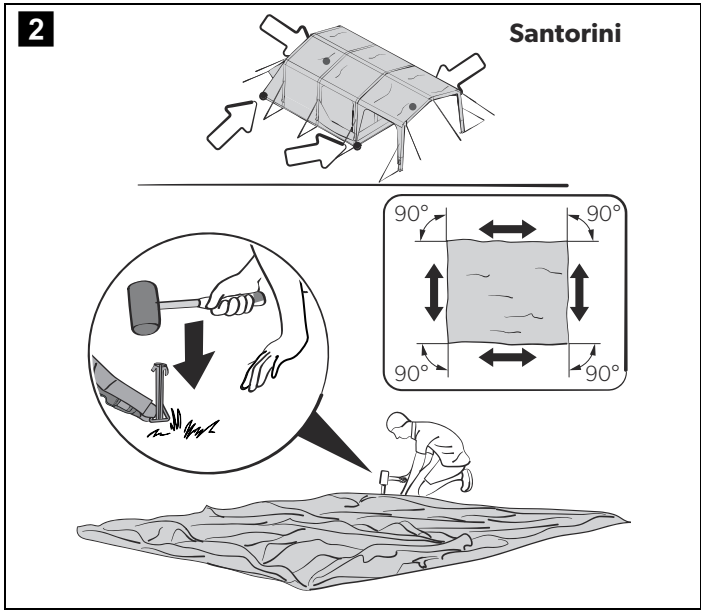

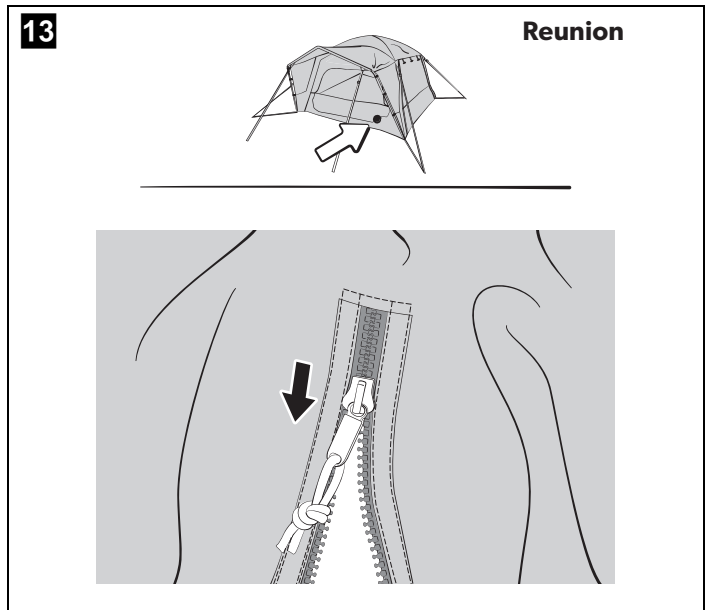
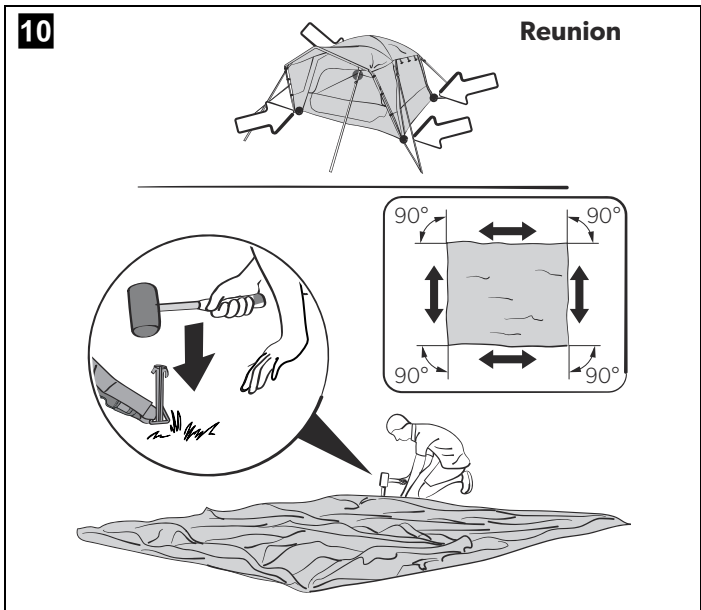
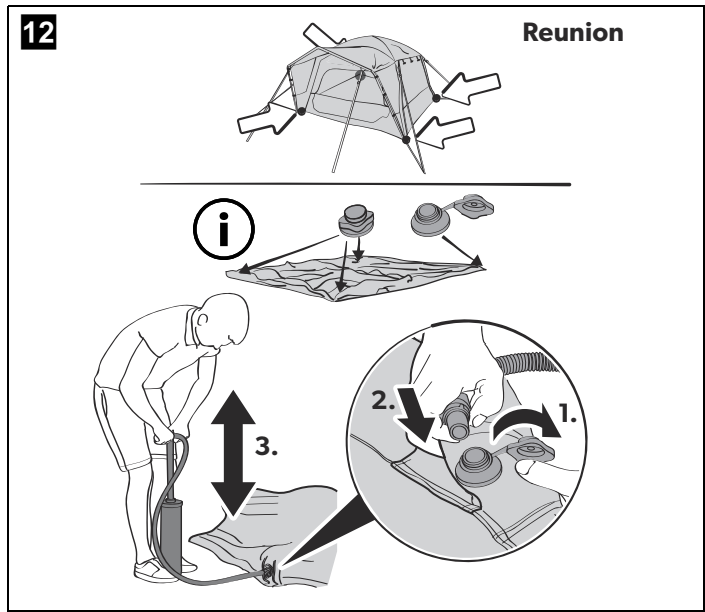
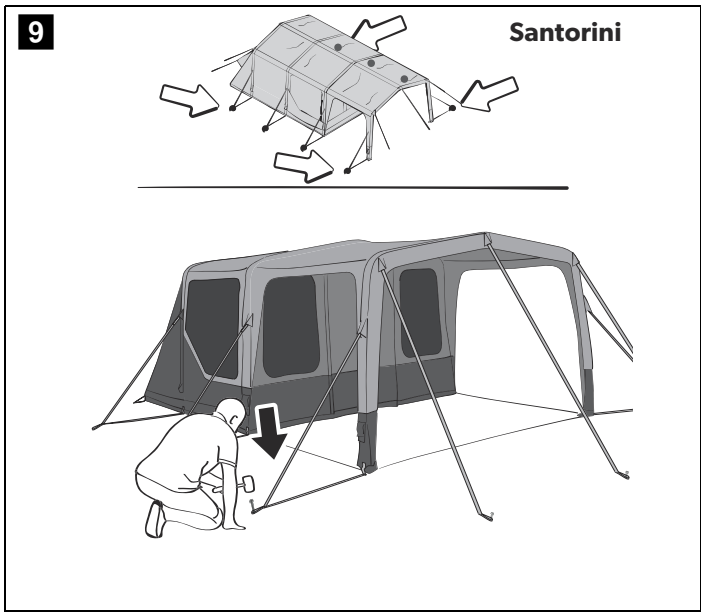
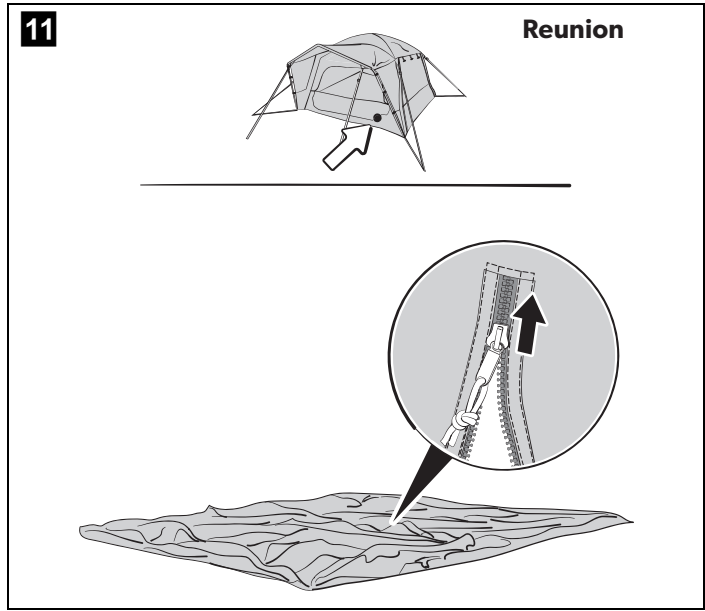
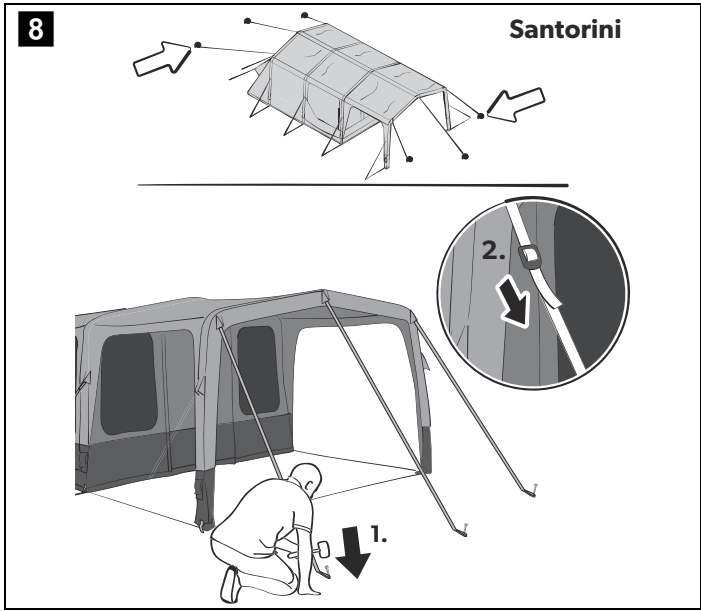

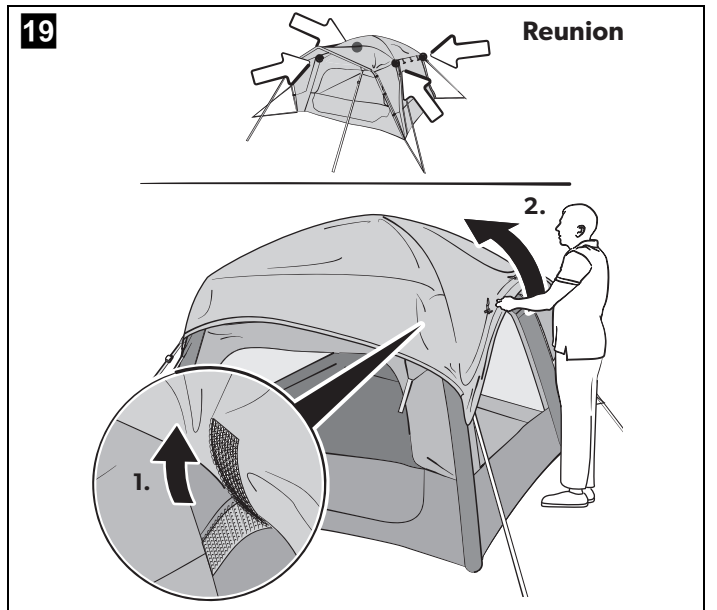
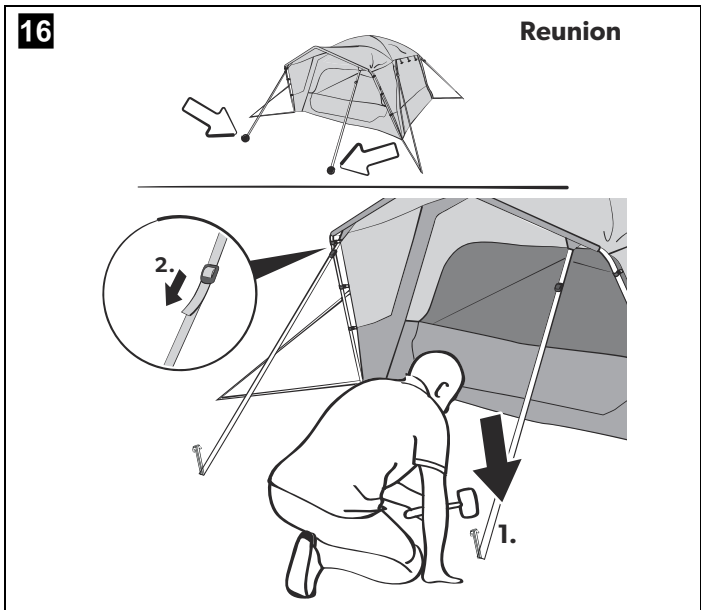
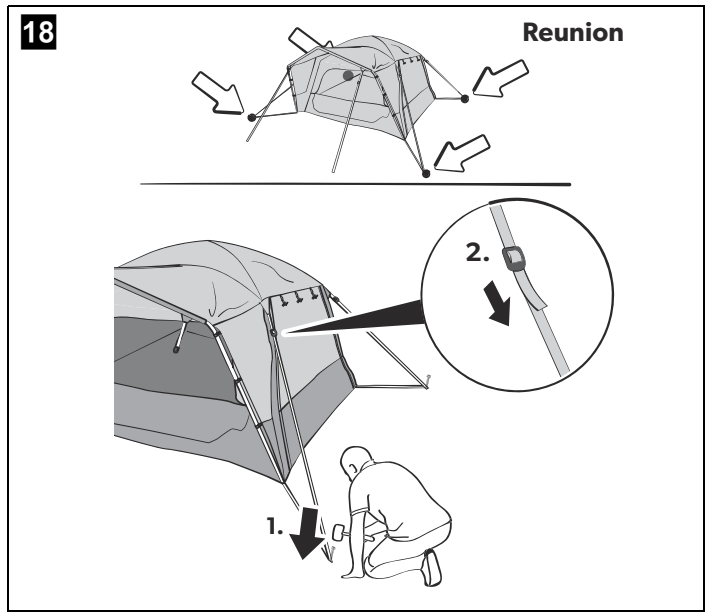
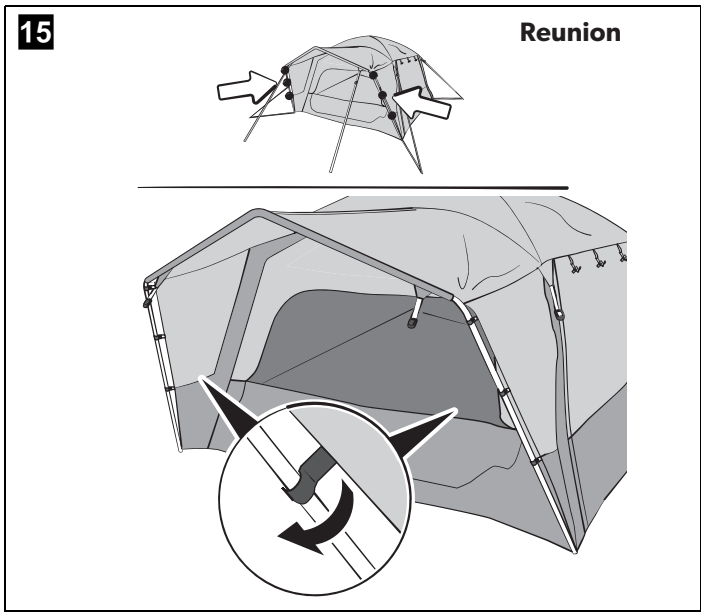
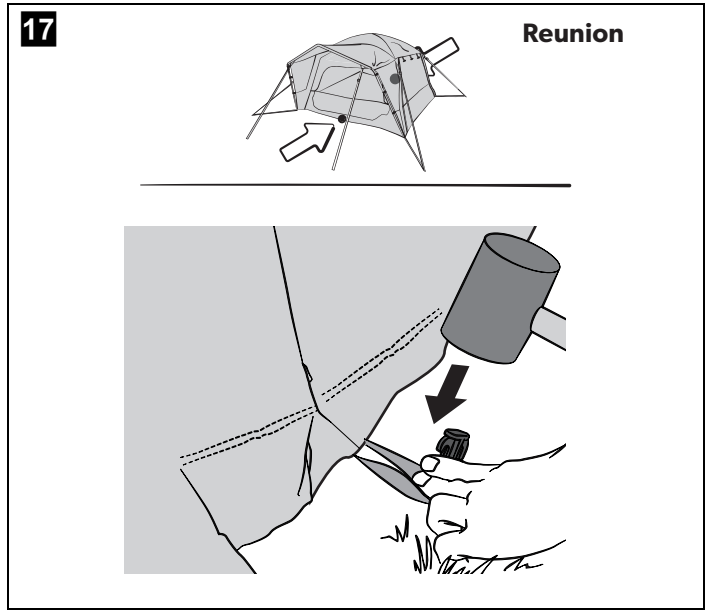
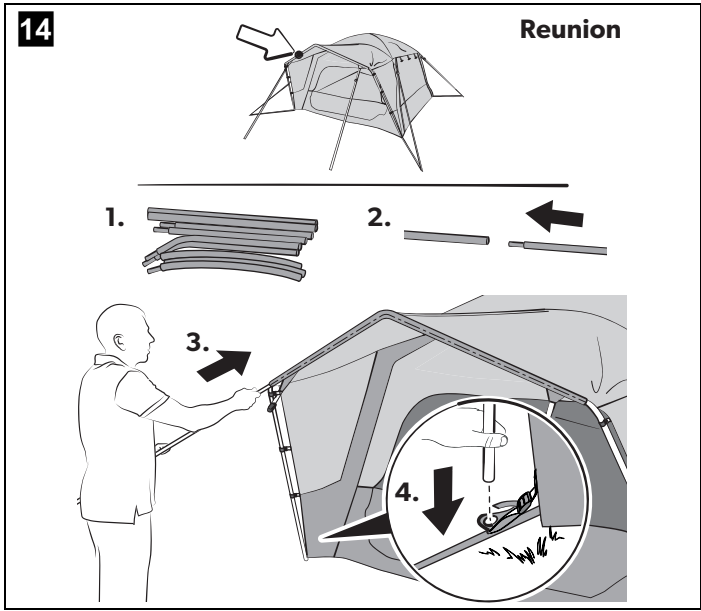

20

Reunion

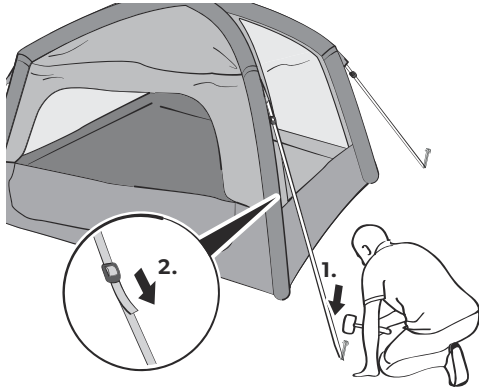

23

Pico

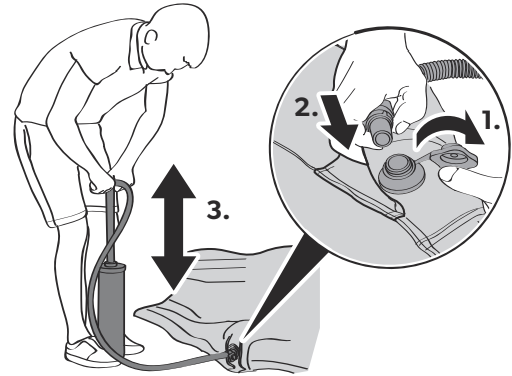

21

Pico

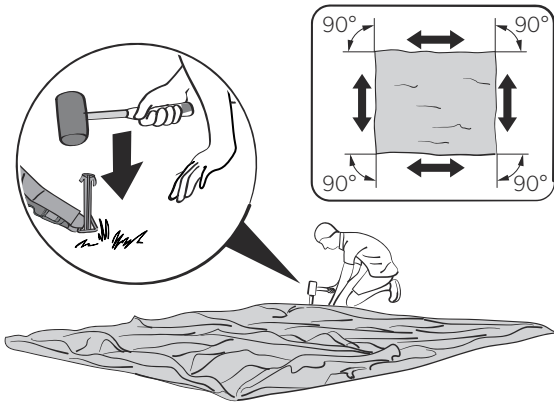

24

Pico

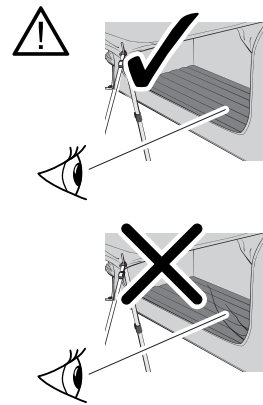

22

Pico

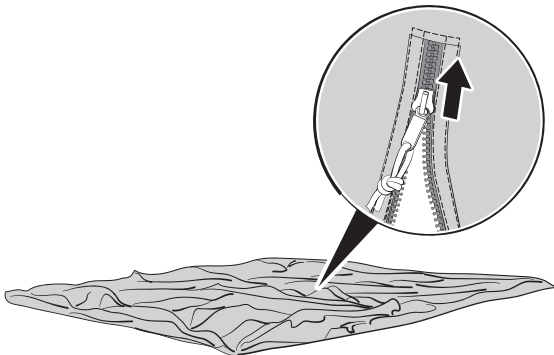

25

Pico

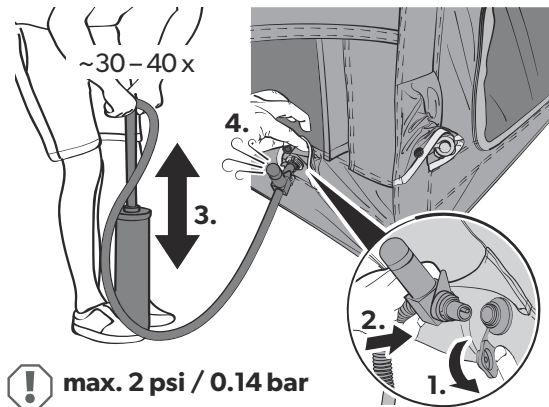

26

Pico

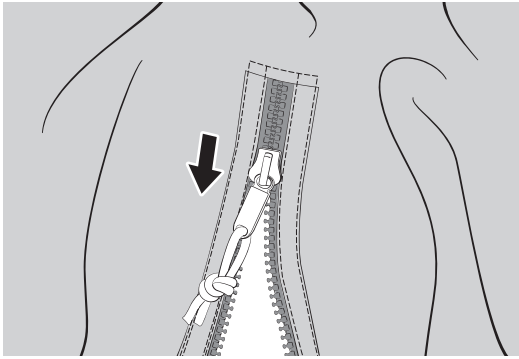

29

Pico

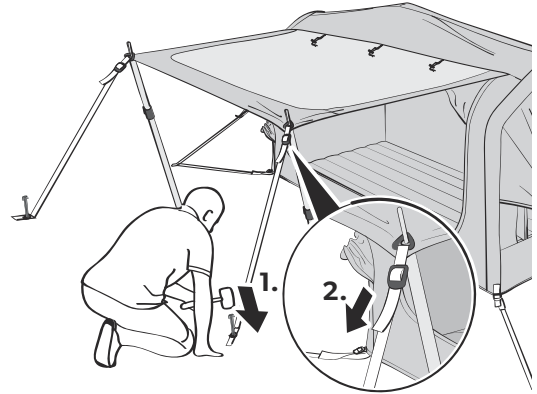

27

Pico

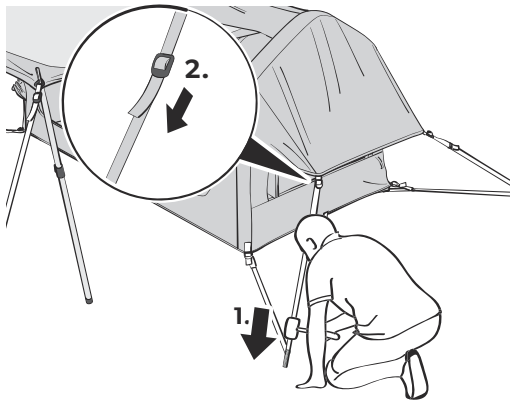

28

Pico

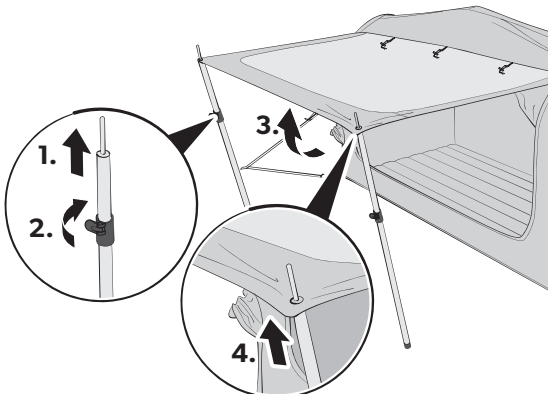

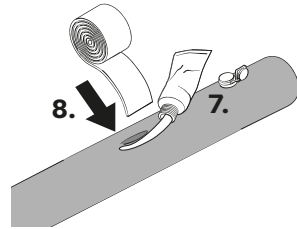
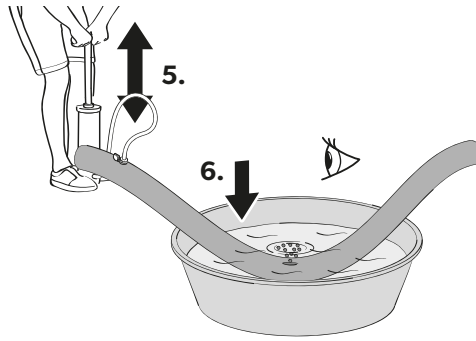
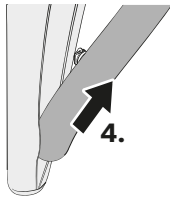
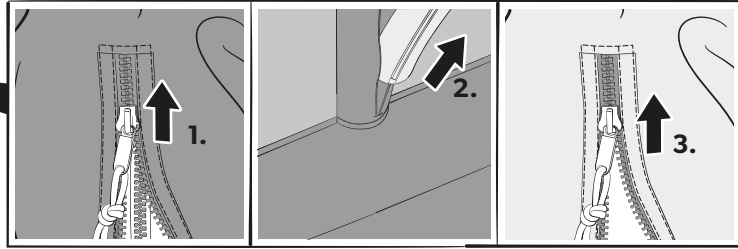
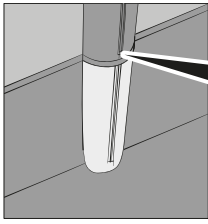
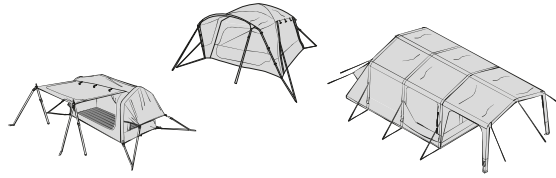

Please read these instructions carefully and follow all instructions, guidelines, and warnings included in this product manual in order to ensure that you install, use, and maintain the product properly at all times. These instructions MUST stay with this product.

By using the product, you hereby confirm that you have read all instructions, guidelines, and warnings carefully and that you understand and agree to abide by the terms and conditions as set forth herein. You agree to use this product only for the intended purpose and application and in accordance with the instructions, guidelines, and warnings as set forth in this product manual as well as in accordance with all applicable laws and regulations. A failure to read and follow the instructions and warnings set forth herein may result in an injury to yourself and others, damage to your product or damage to other property in the vicinity. This product manual, including the instructions, guidelines, and warnings, and related documentation, may be subject to changes and updates. For up-to-date product information, please visit documents.dometic.com, dometic.com.

Explanation of symbols



DANGER!

Safety instruction: Indicates a hazardous situation that, if not avoided, will result in death or serious injury.



WARNING!

Safety instruction: Indicates a hazardous situation that, if not avoided, could result in death or serious injury.



CAUTION!

Safety instruction: Indicates a hazardous situation that, if not avoided, could result in minor or moderate injury.



NOTICE!

Indicates a situation that, if not avoided, can result in property damage.



NOTE

Supplementary information for operating the product.

General safety instructions



DANGER! Failure to obey this instruction will cause death or serious injury.

Hazard of carbon monoxide poisoning

- Never use a fuel-burning appliance such as barbecues or gas heaters inside the tent. The burning process produces carbon monoxide which accumulates inside the tent as there is no flue.



WARNING! Failure to obey these warnings could result in death or serious injury.

Fire hazard

- Ensure you know the fire precaution arrangements on the site.
- Do not cook inside the tent or use open flames.
- Leave the tent immediately in case of fire.

Beware of suffocation

- Ensure ventilation openings are open and clear all the time to avoid suffocation.



CAUTION! Failure to obey these cautions could result in minor or moderate injury.

Risk of injury

- This device is not intended for use by persons (including children) with reduced physical, sensory or mental capabilities, or lack of experience and knowledge, unless they have been given supervision or instruction concerning use of the device by a person responsible for their safety.
- Do not allow children to play around the tent and ensure that suitable protective footwear is worn. Guy lines are a trip hazard and pegs can be sharp.
- Cleaning and user maintenance may not be carried out by unsupervised children.
- Keep passage ways clear.

Scope of delivery

Santorini FTK 4X8/2X4

Component	Quantity
Tent	1
Hand pump	1
Peg bag	1
Carry bag	1
Repair kit	1
Installation and operating manual	1

Reunion FTG 5X5/4X4

Component	Quantity
Tent	1
Aluminium canopy pole	1
Hand pump	1
Peg bag	1
Carry bag	1
Repair kit	1
Installation and operating manual	1

Pico FTC 2X2/1X1 TC-I

Component	Quantity
Tent	1
Adjustable poles	2
Hand pump	1
Peg bag	1
Carry bag	1
Repair kit	1
Installation and operating manual	1

Accessories

Santorini FTK 4X8/2X4

Description	Ref. no.
4X8 inner tent	9120002093
4X8 carpet	9120002094
4X8 footprint	9120002095
2X4 inner tent	9120002099
2X4 carpet	9120002100
2X4 footprint	9120002101

Reunion FTG 5X5/4X4

Description	Ref. no.
5X5 carpet	9120002105
5X5 footprint	9120002106
4X4 carpet	9120002110
4X4 footprint	9120002111

Pico FTC 2X2/1X1 TC-I

Description	Ref. no.
2X2 footprint	9120002114
1X1 footprint	9120002117

Intended use

This tent is suitable for:

- Light to moderate weather
- Touring

This tent is **not** suitable for:

- Very strong winds or snowfall
- Seasonal pitch or commercial use

This product is only suitable for the intended purpose and application in accordance with these instructions.

This manual provides information that is necessary for proper installation and/or operation of the product. Poor installation and/or improper operating or maintenance will result in unsatisfactory performance and a possible failure.

The manufacturer accepts no liability for any injury or damage to the product resulting from:

- Incorrect installation, assembly or connection, including excess voltage
- Incorrect maintenance or use of spare parts other than original spare parts provided by the manufacturer
- Alterations to the product without express permission from the manufacturer
- Use for purposes other than those described in this manual

Dometic reserves the right to change product appearance and product specifications.

Using the tent



CAUTION! Risk of injury and material damage

Never open the zipper on the protective sleeve while an air pole is inflated. This will result in the air pole bursting.

Before first use

Familiarize yourself with the product by carrying out a test set up before the product is used for the first time. Check if the scope of delivery is complete.

Santorini, Pico only:

Weathering your product before first use

The product is manufactured with materials that require preparation before use to maximize its weatherproofing.

1. Fully set up the product outside when rain is expected or where you can hose the outside of the product to become thoroughly wet.
This process is known as weathering. The weathering process tightens the fabric, and allows the cotton in the sewing thread to swell and fill the holes made by the sewing needle during the manufacturing process.

2. Allow the product to dry thoroughly before packing away.

By following this process before first use, will ensure that the product weatherproofing will improve with subsequent soakings.

Choosing a site

Choose a flat site that is protected from wind:

1. If necessary, use a windbreak.
2. Choose a shaded site to avoid UV degradation of the fabric.
3. Avoid pitching under trees as falling branches, resin, etc. can damage the product.
4. Clear the site of sharp stones and debris to avoid damaging the groundsheet.
5. Set up the product with the doors facing away from the wind.

Setting up the tent



CAUTION! Risk of injury and material damage

- Do not use any type of compressor designed to inflate car tires.
- Only inflate the mattress (if available) to a maximum of 2 psi/0.14 bar.
- Only inflate the air poles into the green zone of the pressure gauge of the supplied hand pump (10 psi/0.69 bar).



NOTICE! Material damage

Do not open or close the zippers by force.



NOTE

- The tent comes with general purpose pegs. These will be suitable for many sites but for some types of ground special pegs will be needed. Ask your dealer.
- Drive the pegs at a 45° angle away from the tent into the ground.
- Peg the guy lines in line with the seam it starts from.

Keep the following tips in mind while setting up the tent:

- The figures provide a general overview of the set-up. The actual set-up will vary slightly based on the model of tent.
- Get help. The set-up is easier with more people.
- Inflate the air poles from front to rear.
- After standing the tent upright, check the corner pegs and re-peg if necessary. The groundsheet on the inside should be taut and in a rectangular shape.
- Peg the guy lines so that the tent is under tension without distorting the shape.
- If available, attach the storm straps.
- Check the guy lines from time to time to ensure adequate tension, if necessary use the runners to adjust.

Set up the tent as follows:

1. To protect the tent from dirt and damage, lay down a groundsheet or footprint before unpacking.
2. Unpack the tent.
3. Separate and identify the different components.
4. Proceed as shown to set up the tent:
 - Santorini: fig. **2**, page 4 to fig. **9**, page 5.
 - Reunion: fig. **10**, page 5 to fig. **20**, page 7.
 - Pico: fig. **21**, page 7 to fig. **29**, page 8.

Removing the flysheet (Reunion only)

- Proceed as shown to remove the flysheet: fig. **19**, page 6.
- Attach the flysheet before dismantling the tent.

Dismantling the tent



NOTICE! Material damage

Do not use force when dismantling the tent. Otherwise you might damage any material.

1. Remove any dirt on the outside.
2. Close all window blinds or remove curtains.
3. Close all doors and openings.
4. If installed, push the canopy pole out of the sleeve, do not pull.
5. Remove all lines and straps.
6. Remove all pegs between the corner pegs.
7. Open the valves on each pole.
8. Wait until most of the air has been expelled.
9. Remove the four corner pegs.
10. Fold/roll the tent towards the valves to expel more air.
11. When deflated, roll the tent to fit into the carry bag.
12. Ensure that all parts are clean before packing them into the carry bag.
13. If the tent is wet or damp when packing away, dry fully as soon as possible. Otherwise the fabric may start to show signs of mold.

Cleaning and maintenance



NOTICE! Damage hazard

- Do not use sharp or hard objects or cleaning agents for cleaning.
- Do not use alcohol based materials, chemicals, soap and detergents for cleaning.
- Remove bird droppings and tree resin as soon as possible to avoid permanent damage to the material.

1. If necessary, clean the product with clean water and a soft brush.
2. Apply impregnation against water and UV radiation before each trip.

Storing the tent



NOTE

- Fully set up the tent for cleaning.
- Choose a sunny day for cleaning to ensure the material will dry thoroughly.

1. Clean the tent.
2. Air fully and ensure the tent is totally dry before packing away.
3. Store in a well ventilated dry place.

Troubleshooting



NOTE

- During first exposure to water there may be some moisture at the seams. Through this moisture the threads will swell and fill the holes that are created in the sewing process.
- A fully equipped spare parts kit should include:
 - Waterproofing
 - Repair tape and repair solution
 - Silicone spray for the zippers
 - Spare pegs

Problem	Solution
Tent only inflates with difficulties	<ul style="list-style-type: none">▶ Check that the valve is fully screwed into the air pole.▶ Check if the inflation tube is twisted at the valve. This may be indicated by noise. Untwist the inflation tube
Air leak	<ul style="list-style-type: none">▶ Check that the valve is fully screwed into the air pole and the ring seal is in place.▶ Check that the cap of the valve is done up tightly.▶ Check for punctures, see chapter "Repairing a puncture in the air pole" on page 12.
Water leak	<ul style="list-style-type: none">▶ Check for leaky seams, damaged tapings and moist areas.▶ If you cannot find any leaks, see chapter "Condensation" on page 12.▶ If you find any leaks, apply seam sealant.
Rip in the fabric	<ul style="list-style-type: none">▶ Use repair tape to seal the fabric.▶ Have repairs carried out by an authorized specialist.

Condensation

All tents suffer from internal condensation if one or more of the following conditions apply:

- High air humidity
- High ground moisture
- A drop in temperature

Severe condensation can run down the inside of the roof and drip off ties, tapes and other internal fittings and can be mistaken for leaking.

- ▶ Increase ventilation by opening doors and/or windows.
- ▶ Install a waterproof groundsheet.

Repairing a puncture in the air pole

If the air pole loses air, proceed as follows:

1. Unzip the outer sleeve holding the air pole.
2. If installed, close isolation valves.
3. Remove the air pole.
4. Deflate the air pole.
5. Unzip the protective sleeve to expose the inflatable tube.
6. Blow some air into the inflatable tube.
7. Submerge the tube in water.
8. Locate the puncture.
9. Use repair tape and repair solution to seal the hole.
10. Zip the inflatable tube back into the protective sleeve.
11. Zip the air pole back into the outer sleeve.

Replacing the aluminum pole (if available)

- ▶ Replace damaged aluminum poles immediately, if any. Please contact your retailer or the manufacturer's branch in your country (see dometic.com/dealer).

Warranty

If the product does not work as it should, please contact your retailer or the manufacturer's branch in your country (see dometic.com/dealer). The warranty applicable to your product is 3 year(s).

For repair and warranty processing, please include the following documents when you send in the device:

- A copy of the receipt with purchasing date
- A reason for the claim or description of the fault

Australia only

Our goods come with guarantees that cannot be excluded under the Australian Consumer Law. You are entitled to a replacement or refund for a major failure and for compensation for any other reasonably foreseeable loss or damage. You are also entitled to have the goods repaired or replaced if the goods fail to be of acceptable quality and the failure does not amount to a major failure.

New Zealand only

This warranty policy is subject to the conditions and guarantees which are mandatory as implied by the Consumer Guarantees Act 1993(NZ).

Local support

Please find local support at the following link address:
dometic.com/dealer

Warranty conditions

The warranty covers manufacturing defects, materials and parts. The warranty does not cover fading of the cover and wear and tear due to UV radiation, misuse, accidental damage, storm damage, or permanent, semi-permanent or commercial use. It does not cover any resulting damage. Please contact your dealer for claims. This does not affect your statutory rights.

In addition, the warranty also does not cover the following cases:

- Any damage from improper preparation before first use, such as weathering your product.
- Accidental or malicious damage by negligence or faults caused by a failure to provide routine maintenance.
- Accessories such as pegs and guy lines.
- Repairs carried out by repair agents that are not authorized by Dometic.
- Any loss or damage caused by a failure to follow the manufacturer's instructions for usage, installation, operation or maintenance.
- Damage/failure to operate caused as a result of improper installation or infestations of vermin, pests or insects.
- Perceived faults where the product is operating within the normal range of Dometic performance specifications and these performance specifications were made known to you prior to purchase.

Disposal



- Place the packaging material in the appropriate recycling waste bins wherever possible.
- Consult a local recycling center or specialist dealer for details about how to dispose of the product in accordance with the applicable disposal regulations.

この製品マニュアルに記載されているすべての指示、ガイドライン、および警告を注意深く読み、それらに従って、製品を常に適切にインストール、使用、および保守するようにしてください。これらの説明書は、この製品と一緒に保管しなければなりません。

本製品を使用するにあたり、お客様がすべての指示、ガイドライン、ならびに警告を注意深く読み、ここに記載されている条件を理解し、これに従うことに同意したことを確認します。お客様は、本製品をその使用目的および用途に限った範囲において、本製品マニュアルに記載されている指示、ガイドライン、および警告、ならびに適用されるすべての法律および規制に従って使用することに同意するものとします。ここに記載されている指示や警告を読まず、これを順守しなかった場合、自分自身や他人に怪我をさせたり、製品に損傷を与えたり、他の周辺物に損傷を与える可能性があります。手順、ガイドライン、警告を含むこの製品マニュアルおよび関連書類は、変更や更新の対象となる場合があります。最新の製品情報については、documents.dometic.com、dometic.comをご覧ください。

シンボルの説明



危険!

安全に関する注意事項: 回避しない場合、死亡または重傷を負う危険な状況を示します。



警告!

安全に関する注意事項: 回避しない場合、死亡または重傷を負う恐れのある危険な状況を示します。



注意!

安全に関する注意事項: 回避しない場合、軽傷または中程度の怪我を負う恐れのある危険な状況を示します。



注意!

回避しない場合、物的損害が発生する恐れがある状況を示します。



注意事項

製品に関する補足情報。

安全に関する一般注意事項



危険! この注意事項を守らないと、死亡または重傷を負う可能性があります。

一酸化炭素中毒の危険

- ・ テント内では、バーベキューやガスストーブなどの燃料を必要とする器具は絶対に使用しないでください。煙突がないこのテントでは燃焼の過程発生する一酸化炭素が室内にこもってしまいます。



警告! 誤った取り扱いをすると、死亡または重傷を負う可能性があります。

火災の危険

- ・ 現場での火災予防の取り決めを確認してください。
- ・ テントの中では調理をしたり裸火を使ったりしないでください。
- ・ 火災が発生した場合は、直ちにテントから出てください。
- ・ テント内では燃焼式のランタンやコンロ、ヒーターなどの熱源やマッチ、ローソク、ライター、タバコなどの裸火や炎は絶対に使用しないでください。限られた空間での火気の使用は火災や酸欠、一酸化炭素中毒などの恐れがあり、大変危険です。
- ・ テント内で燃料を保管したり、燃料を補給するなど、引火性のあるものを持ち込まないでください。

窒息の危険

- ・ 火を焚いている近く、特に風下への設営は引火の危険がありますので、おやめください。
- ・ 気象状況には常に細心の注意を払い、台風、暴風雨、降雪、落雷等の悪天候が予想される場合は速やかにテントの使用を中止し、撤収後、安全な場所へ避難してください。

怪我の危険

- ・ 風が強いときはテントの設営を行わないでください。本体が飛ばされて思わぬ事故や本体破損の原因となります。



- ・ テントはペグとストラップで確実に地面に固定してください。風で飛ばされたり、雨水が溜まって思わぬ事故に繋がることがあります。

- ・ 日差しによりテントの表面は低温やけどするほどの高温になります。十分にご注意ください。

窒息の危険

- ・ テント内では十分な換気を確保してください。
- ・ 天候によりテント内は高温になり、熱中症などの危険があります。お子様の昼寝の際など、細心の注意を払ってください。

注意! これらの注意を守らなければ軽傷または軽傷を負う可能性があります。

怪我の危険

- ・ 本装置は、安全管理責任者が使用における監督または指示を与えない限り、身体的、知覚的または精神的な能力が低下している、または経験や知識が不足している人（子供を含む）によって取り扱われないものとします。
- ・ お子様をテントの周りで遊ばせないでください。お子様が適した靴を履いていることを確認してください。ガイドラインでつまづく危険があります。またペグには尖った部分があります。
- ・ 保護者の監督なしに、お子様が掃除およびメンテナンスを行うことはできません。
- ・ 設営 撤収の際は、風に飛ばされないよう本体をしっかりと支えて作業してください。事故に繋がる恐れがありますので、必ず周囲の安全を確認して作業してください。作業は2人以上で行うことを推奨します。
- ・ 足もとのストラップやペグなどにはご注意ください。足を引っ掛けて転倒し、思わぬ事故の原因となります。
- ・ 小さなお子様に組み立てやペグ打ちの作業をさせないでください。
- ・ 就寝時や強風時、雨天時にはファスナーの開口部を閉じてください。
- ・ テントの設営の際はグローブを着用してください。
- ・ ペグを打つ際にハンマーで指を打たないように注意してください。
- ・ 通路を確保してください。



注意!

損傷の危険

- ・ 本製品は常設用ではありません。テントの素材は長時間日光に晒された場合、退色や生地劣化などの強度低下を起こしますので、常設用として使用しないでください。
- ・ 焚火や花火などのそばで組み立てたり、使用しないでください。設営・撤収の際には、周囲に火気がないことを確認してください。火の粉を被り、生地に穴をあけてしまう恐れがあります。
- ・ 石や木の枝など、テントを傷付ける恐れのあるものは予め取り除き、整地してから設営をしてください。
- ・ 長時間、テントを無人の状態で放置しないでください。急な天候の変化により、テントが飛ばされたり、つぶされる恐れがあります。
- ・ 本製品はストラップを正しく張ることにより風や雨に耐える強度を得ることができます。ご使用の際は本取扱説明書に従い必ずすべてのストラップを張ってください。
- ・ エアポールに空気を注入しているときに保護スリーブのファスナーを開けないでください。エアポールが破裂します。

同梱品について

Santorini FTK 4X8/2X4

部品	数量
テント	1
ハンドポンプ	1
ペグバッグ (スチールペグ×29)	1
キャリアバッグ	1
取扱説明書	1

Pico FTC 2X2 TC-I

部品	数量
テント	1
ポール	2
ハンドポンプ	1
ペグバッグ (スチールペグ×14/ストラップ×2)	1
キャリアバッグ	1
取扱説明書	1

使用目的

本製品は以下の環境で使用してください。

- ・ 好天または穏やかな天候

また、以下の用途や環境では使用しないでください。

- ・ 台風、暴風雨、降雪、落雷等の悪天候
- ・ 常設用、または業務用途

この製品は、これら指示に従った目的と用途にのみ適していません。

このマニュアルには、製品の適切な設置および/または操作に必要な情報が記載されています。設置や操作、またはメンテナンスが不適切な場合、満足のいく性能を発揮できず、故障の原因となる可能性があります。

メーカーは、以下に起因する怪我や製品の損傷について一切の責任を負いません：

- ・ 誤った取り付け、組み立てまたは接続（過電圧を含む）
- ・ メーカーが提供する純正スペアパーツ以外のスペアパーツを誤ってメンテナンスしたり、使用した場合
- ・ メーカーの明示的な許可なしに製品を改造した場合
- ・ このマニュアルに記載されている以外の目的で使用した場合

Dometicは、製品の外観および製品の仕様を変更する権利を留保します。

テントの使い方



注意！ 負傷の危険および物質的な損害

エアポールに空気を注入しているときに保護スリーブのファスナーを開けないでください。エアポールが破裂します。

初めて使用する前に

初めて使用する前にセットアップテストを行い、製品に慣れてください。製品内容に不備がないかを確認してください。

万一不具合や同梱品の欠品があった場合は、お買い上げの販売店、またはドメティックサービスセンターにお問い合わせください。

場所の選択



警告！ 怪我の危険

風の吹き抜けるような場所や、がけ崩れ、雪崩、急な洪水や氾濫などの恐れのない地盤のしっかりとした、水はけの良い平坦な場所を選んで設営してください。

風通りのない平らな場所を選びます：

1. 必要に応じて、市販の風よけを使用してください。
2. テントの生地を紫外線による変質から守るために日陰の場所を選んでください。
3. 木の枝や樹液が落ちて傷が付かないように、樹木の下にテントを張らないでください。
4. グランドシートを傷つけないように、鋭利な石やゴミを除去します。
5. ドアが風向きの方角の反対側になるように設営してください。

テントの設営



注意！ 負傷の危険および物質的な損害

- ・ 同梱のハンドポンプ、または専用の空気入れ以外は使わないでください。
- ・ 空気を入れる際、車のタイヤ用のコンプレッサーは使用しないでください。
- ・ エアポールに空気を入れる際は、同梱のハンドポンプ圧力計のグリーンゾーンまでにしてください。適正な空気圧は使用環境により異なる場合があります。下記の数値を参照してください。
気温30°C : 9.7psi / 気温20°C : 9psi /
気温 10°C : 8.2psi
- ・ マットレス（ある場合）に空気を入れる場合の最大圧力は2psi/0.14barです。



注意！ 素材破損の危険

- ・ ファスナーの開閉には無理な力をかけないでください。
- ・ 生地を引っ張りすぎると破損する恐れがありますので、ご注意ください。



注意事項

- ・ テントを設営する場所によっては、付属のペグが使用できない場合があります。設営する場所や状況により、使い分けてください。
- ・ ペグはテントから45°の角度で地面に打ち込みます。

テントの設置は以下の点に注意して行ってください：

- ・ 図はセットアップの概要を説明するものです。実際のセットアップはテントのモデルに応じて異なります。
- ・ 作業は2人以上で行うことを推奨します。
- ・ 前から後ろの順番で、エアポールに空気を入れてください。
- ・ テントを直立させた後、四隅のペグを確認し、必要であればペグを打ち直します。テント内のグランドシートは、長方形にしっかりと張られた状態にしてください。
- ・ テントの形が崩れないように、ピンと張りながらガイラインをペグで固定します。
- ・ ストームストラップがある場合は、取り付けてください。
- ・ 時々、ガイラインを点検し、常に張りを確保してください。必要に応じて、ランナーで調整してください。

以下のようにテントを設置します：

1. テントを汚れや破損から守るため、市販のグランドシートを敷いてください。
2. テントを取り出します。

- 部品を分類し、どの部品であるかを確認します。
- 図に示されているようにテントを設置します：
 - Santorini: 図 2、4ページ ~ 図 9、5ページ。
 - Pico: 図 24、7ページ~図 29、8ページ。

テントの撤収と収納



注意! けがの恐れ

テントの空気を抜いている間はテント内に入らないでください。天面部が落ちてくるため、けがの恐れがあります。



注意! 素材破損の危険

テントは無理な力を入れて解体しないでください。素材を傷めてしまうことがあります。

- 外側に付着している汚れを取り除きます。
- 窓のブラインドは全て閉めます。
- 全てのドアおよび開口部を閉めます。
- ある場合は、キャノピーポールをスリーブから押し出します。引き抜かないでください。
- 紐類とストラップを全て取り外します。
- コーナー間にあるペグを全て取り外します。
- 各ポールのバルブを開きます。
- ポール内の空気を抜きます。
- コーナーのペグを取り外します。
- テントをバルブの方向へたみ／巻き、残りの空気を抜きます。
- テントから空気が抜けたら、巻き上げ、キャリアバッグに入れます。
- キャリアバッグに入れる前に全ての部品に汚れが付着していないことを確認します。
- バッグに入れるときにテントが濡れたり湿ったりした場合は、できるだけ早く完全に乾燥させてください。濡れたまま保管すると、カビや悪臭、生地の色移り、生地の劣化などの原因になりますので、使用後は風通しの良い日陰で十分に乾燥し、柔らかいブラシなどで泥汚れを落としてから保管してください。

お手入れと保管について



注意! 破損する恐れ

- お手入れには鋭利な器具や硬い器具、アルコール系の原料、化学薬品、洗剤などを使わないでください。
- 素材を傷めてしまうことがありますので鳥の糞や木の樹液は、できるだけ早く取り除いてください。

- テントの汚れを落とす場合には、水で洗い流すか、乾燥した状態で柔らかいブラシなどで払い落としてください。ひどい汚れの場合には中性洗剤を水で薄め、汚れた部分をスポンジなどで軽くこすった後、水で洗い流してください。ただし、強い液性の洗剤を使用したり、強くこすったりすると、生地外側の撥水加工が極端に低下しますので、ご注意ください。
- ファスナーに泥や砂、ホコリなどが付着したまま使用すると摩耗し破損の原因になりますので、柔らかいブラシなどを使い常に清潔にしてください。

テントの保管



注意事項

- お手入れの際はテントを完全に組み立ててください。
- 部材が完全に乾くように、晴れた日にお手入れをしてください。
- TC生地は吸水性が高く、乾きにくいという特性があります。
- 濡れたまま保管すると、カビやにおい、色移り、生地の劣化の原因になります。

- テントをクリーニングします。
- 十分に空気を抜き、テントが完全に乾燥してから梱包してください。
- 高温多湿を避け、直射日光の当たらない風通しのよい場所に保管してください。
- 長期間ご使用しなかった製品を再度お使いになる際は、製品および内容物をよく点検してください。

困ったときは

問題	対処方法
テントに空気を入れにくい	<ul style="list-style-type: none"> ▶ バルブがエアポールに完全にねじ込まれていることを確認してください。 ▶ バルブ箇所チューブが捻じれていないか確認してください。この場合ノイズが聞こえることがあります。チューブの捻じれを戻します。 ▶ 手動ポンプが動いていることを確認してください。
空気漏れ	<ul style="list-style-type: none"> ▶ バルブがエアポールに完全にねじ込まれ、リングシールが所定の位置にあることを確認してください。 ▶ バルブのキャップがしっかりと閉まっていることを確認してください。 ▶ エアポールに穴が開いていないか確認してください。
水漏れ	<ul style="list-style-type: none"> ▶ 縫い目からの漏れ、テープの損傷、湿った場所がないか確認してください。 ▶ 漏れが見つからない場合は、「結露」、16ページをご覧ください。 ▶ 漏れがある場合、市販の縫い目用シーリング材を塗ってください。
生地が破れた	<ul style="list-style-type: none"> ▶ 修繕テープで生地の破れを補修してください。 ▶ ドメティック サービスセンターにご連絡ください。

結露

次のいずれかの条件により、テントの中に結露が発生する場合があります。

- 湿度が高い
- 土壌の水分が多い
- 気温が急降下した

空気中に含まれている水分が急激に冷やされて霧状になったものが結露として現れます。特にテントなどの限られた空間では、呼吸や汗などが空気中に放出され水蒸気となり、通常の室内よりも水蒸気の濃度が高くなって、結露が発生する確率が高くなります。結露は優れた透湿防水素材でも使用状況により完全に防ぐことはできません。ご使用中は結露軽減のため、こまめに換気を行ってください。

結露がひどい場合、テント内の屋根をつたって、ストラップやテープなどの内部備品から水滴が落ち、水漏れと間違われる場合があります。

- ▶ 風通しを良くし、換気を行ってください。
- ▶ 防水性のあるグラウンドシートを設置してください。

保証とアフターサービス（配送・持ち込み修理）

ドメティックサービスセンター

TEL. 048-790-0025

FAX. 048-757-0715

お買い求めいただきました製品は万全を期していますが、万一不備な点がございましたら、お買い求めいただいた販売店様もしくはドメティック サービスセンターにご相談ください。製造上の欠陥が原因の場合は無償で修理または交換させていただきます。修理、交換の要否につきましては、弊社の裁量にて判断させていただきます。また、以下の場合は修理できない場合もありますので予めご了承ください。

1. 素材の経年劣化による損害など商品の寿命
 2. 改造および粗雑な取り扱いによる故障
 3. 取扱説明書で禁止されている取り扱いによる故障
 4. 不測の事故による商品の故障
 5. その他製造上の欠陥以外による製品の故障
 6. ゴミやさびによる故障
 7. 分解したことによる不具合の発生または破損
 8. 落下やその他の衝撃による部品の変形や破損による不具合
 9. 熱や摩擦によるパーツの変化およびそれによる故障
 10. 他社製品との組み合わせによる故障
- ・ 本格的な修理が必要な場合は、お買い求めになった販売店またはドメティックサービスセンターまでお問い合わせください。
 - ・ 修理を依頼される場合は、必ず十分に乾燥させ、汚れをきれいに落としてください。
 - ・ 修理品には修理箇所がはっきりとわかるように、必ずメモを付けてください。また破損時の状況をできるだけ詳しく書いたメモを添えてください。
 - ・ 修理内容により、長期間お預かりする場合があります。
 - ・ 修理品の送料並びに修理費については以下のように規定させていただきます。保証対象の場合：往復送料並びに修理費は弊社にて負担いたします。保証対象外の場合：往復送料並びに修理費は、お客様のご負担とさせていただきます。

個人情報の取扱について

お客様より収集した個人情報は、修理サービス活動、およびその後の点検活動、商品開発、またはお客様へのサービス向上を目的としたアンケート調査、当社サービスに対するお客様からのご質問やご意見のために利用させていただく場合がございますので、予めご了承ください。また、前項に記した目的の遂行のため、必要な範囲において、関係諸法令、主務大臣のガイドラインを遵守し、適切に管理いたします。法令により例外として扱われる場合を除き、ご本人の同意を得ることなく第三者への開示、または提供を行うことはありません。

请仔细阅读说明，并按照本产品手册中提供的所有说明、指南和警告进行操作，以确保您始终正确地安装、使用和维护本产品。使用本产品时，必须参考这些使用说明。

使用本产品，即表示您确认已仔细阅读所有说明、指南和警告，并且您理解并同意遵守本产品手册所述的条款和条件。您同意仅将本产品用于预期用途和应用，并将按照本产品手册所述的说明、指南和警告以及所有适用法律法规使用本产品。如未仔细阅读及遵守本产品手册所述的说明和警告，可能会导致您和他人受伤、产品损坏或附近财产损失。本产品手册（包括说明、指南和警告以及相关文档）可能随时更改和更新。如需获取最新产品信息，请访问 documents.dometic.com, dometic.com。

标志说明



危险！
安全须知：表示如不可避免将导致人员死亡或重伤的危险情况。



警告！
安全须知：表示如不可避免可能导致人员死亡或重伤的危险情况。



小心！
安全须知：表示如不可避免可能导致轻度或中度伤害的危险情况。



注意！
表示如不可避免可能导致财产损失的情况。



提示
产品操作补充信息

一般安全说明



危险！ 未按照本说明进行操作将导致死亡或严重伤害。
一氧化碳中毒的危险

- 切勿在帐篷内使用以燃料为动力的设备，例如烧烤炉或燃气暖炉。燃烧过程会产生一氧化碳，由于没有烟道，一氧化碳会积聚在帐篷内。



警告！ 不遵守这些警告可能导致人员死亡或重伤。
火灾危险

- 确保您了解现场的消防安全措施。
- 不要在帐篷内做饭或使用明火。
- 如果发生火灾，请立即离开帐篷。

窒息危险

- 确保通风口始终打开和畅通，以避免窒息。



小心！ 不遵守这些注意事项可能导致轻度或中度伤害。
受伤风险

- 本装置不适合身体、感官或精神能力衰退或缺乏相关经验和知识的人士（包括儿童）使用，除非有负责其安全的人员监督或指导他们使用本装置。
- 不要让儿童在帐篷周围玩耍，并确保穿着合适的防护鞋。牵绳有绊倒的危险，钉子可能很锋利。
- 在无人监督的情况下，不得由儿童进行清洗和维护。
- 保持通道畅通。

供货范围

Santorini FTK 4X8/2X4

组件	数量
帐篷	1
手动泵	1
钉袋	1
手提袋	1
维修套件	1
安装和使用手册	1

Reunion FTG 5X5/4X4

组件	数量
帐篷	1
铝制顶篷杆	1
手动泵	1
钉袋	1
手提袋	1
维修套件	1
安装和使用手册	1

Pico FTC 2X2/1X1 TC-I

组件	数量
帐篷	1
可调杆	2
手动泵	1
钉袋	1
手提袋	1
维修套件	1
安装和使用手册	1

配件

Santorini FTK 4X8/2X4

名称	参考编号
4X8 内帐	9120002093
4X8 地毯	9120002094
4X8 帐篷垫	9120002095
2X4 内帐	9120002099
2X4 地毯	9120002100
2X4 帐篷垫	9120002101

Reunion FTG 5X5/4X4

名称	参考编号
5X5 地毯	9120002105
5X5 帐篷垫	9120002106
4X4 地毯	9120002110
4X4 帐篷垫	9120002111

名称	参考编号
2X2 帐篷垫	9120002114
1X1 帐篷垫	9120002117

预期用途

此款帐篷适用于：

- 轻度至中度天气
- 旅行

此款帐篷不适合：

- 强风或降雪
- 季节性场地或商业用途

本产品仅适用于符合这些说明的预期用途和应用。

本手册提供了正确安装和/或操作本产品的必要信息。如果安装和/或使用或维护不当，将导致产品性能不理想，或者可能出现故障。

如果下述原因导致用户受伤或产品损坏，制造商概不承担任何责任：

- 错误安装、装配或连接，包括电压过高
- 维护不当或错误地使用制造商提供的原装备件以外的备件
- 在未经制造商明确许可的情况下对产品进行改装
- 用于非本手册所述用途

Dometic 保留更改产品外观和产品规格的权利。

帐篷的使用



小心！受伤和财产损失的风险

切勿在气柱充气时打开保护套上的拉链。这将导致气柱爆裂。

首次使用前

在首次使用产品之前，请进行试搭以熟悉产品。检查交付范围是否完整。

仅限 Santorini 和 Pico：

首次使用前对产品进行耐候处理

为了保证产品的最佳使用性能表现及最大限度地提高其耐久性，需要在正式使用前进行以下耐候处理。

1. 如果预计会下雨，请将产品完全搭建在室外，或者放在可以用水管将其外部彻底打湿的地方。

这个过程被称为耐候处理。耐候处理过程使织物收紧，并使缝纫线中的棉纱膨胀，填充缝纫针在制造过程中形成的孔洞。

2. 在包装之前，让产品彻底干燥。

在首次使用前遵循这一过程，将提高产品今后对雨水的耐候性。

选择地点

选择一个避风的平坦区域：

1. 如有必要，请使用防风罩。
2. 选择一个阴凉的位置，以避免紫外线降解织物。
3. 避免在树下搭帐篷，因为掉落的树枝、树脂等会损坏产品。
4. 清除地面上尖锐的石块和碎屑，以免损坏底板。
5. 搭建产品时，使门朝向背风的方向。

搭建帐篷



小心！受伤和财产损失的风险

- 请勿使用任何类型的用于给汽车轮胎充气的压缩机。
- 仅将床垫（如果有）充气至最大 2 psi/0.14 bar。
- 仅将气柱充气至随附手动泵压力表的绿色区域（10 psi/0.69 bar）。



注意！材料损坏

请勿强行拉开或拉上拉链。



提示

- 帐篷配备了万能钉。它们适用于许多地点，但对于某些类型的土壤需要特殊的钉子。请咨询您的经销商。
- 将钉子远离帐篷以 45° 角敲入地面。
- 将牵绳呈直线钉在接缝开始处。

搭建帐篷时，请记住以下提示：

- 插图给出了搭建的总体概览。实际的搭建方式根据帐篷型号的不同而略有差异。
- 集体协作。多人一起搭建更容易。
- 从前到后给气柱充气。
- 将帐篷立起后，检查角钉并在必要时重新固定。内部的底板应拉紧并呈矩形。
- 钉住牵绳，使帐篷处于绷紧状态而不变形。
- 如果可用，请系上防风带。
- 不时地检查牵绳是否有足够的张力，必要时使用调节扣重新进行调整。

帐篷的搭建过程如下：

1. 为保护帐篷免受灰尘和损坏，请在打开包装前铺上地垫或帐篷垫。
2. 打开帐篷的包装。
3. 识别并分开不同的组件。
4. 如图所示，搭建帐篷：
 - Santorini: 图 2, 第4页 至 图 9, 第5页。
 - Reunion: 图 10, 第5页 至 图 20, 第7页。
 - Pico: 图 21, 第7页 至 图 29, 第8页。

移除外帐（仅限 Reunion）

- ▶ 如图所示，移除外帐：图 19, 第6页。
- ▶ 拆卸帐篷前先粘上外帐。

拆卸帐篷



注意！材料损坏

不要强行拆卸帐篷。否则，您可能会损坏材料。

1. 清除外部的所有污垢。
2. 关闭所有百叶窗或取下窗帘。
3. 关闭所有门和开口。
4. 如果安装了顶篷杆，请将其从套筒中推出，不要拉动。
5. 取下所有绳索和绑带。
6. 取出角钉之间的所有钉子。
7. 打开每个气柱上的阀门。
8. 等到大部分空气被排出。
9. 取下四个角钉。
10. 将帐篷向阀门方向折叠/滚动以排出更多的空气。
11. 放气后，将帐篷卷起来，以便装入手提袋。
12. 确保所有部件都是干净的，然后再把它们装进手提袋。

13. 如果帐篷在打包时是湿的或潮湿，请尽快将其完全干燥。否则，织物可能会出现发霉的迹象。

清洗和保养



注意！损坏危险

- 请勿使用锋利或坚硬的物体或者清洁剂进行清洁。
- 请勿使用含有酒精的材料、化学品、肥皂和洗涤剂进行清洁。
- 尽快清除鸟粪和树脂，以避免对材料造成永久性损害。

1. 如果有必要，用清水和软毛刷清洗产品。
2. 每次出行前都要做好防护处理，防止水和紫外线辐射。

帐篷的存放



提示

- 完全搭起帐篷以进行清洁。
- 选择一个晴朗的日子进行清洁，以确保材料彻底干燥。

1. 清洁帐篷。
2. 充分通风，确保帐篷在打包前完全干燥。
3. 存放在通风良好的干燥场所。

故障排除



提示

- 第一次遇水时，接缝处可能会有一些水汽。这种水汽导致线膨胀，并填补了在缝制过程中产生的孔洞。
- 配备齐全的备件包应包括：
 - 防水剂
 - 修复胶带和修复液
 - 用于拉链的喷雾硅油
 - 备用钉

问题	解决方案
帐篷充气困难	<ul style="list-style-type: none"> ▶ 检查阀门是否完全拧入气柱。 ▶ 检查充气管是否在阀门处扭曲。这可能造成噪音。松开充气管
漏气	<ul style="list-style-type: none"> ▶ 检查阀门是否完全拧入气柱，环形密封圈是否就位。 ▶ 检查阀门的盖子是否拧紧。 ▶ 检查是否有刺穿的情况，具体参阅章节“气柱刺穿修复”，第20页。
漏水	<ul style="list-style-type: none"> ▶ 检查接缝处是否漏水、胶带是否损坏以及是否有潮湿的部位。 ▶ 如果没有发现漏水问题，请参阅章节“冷凝”，第20页。 ▶ 如果发现任何漏水问题，请使用接缝密封剂。
织物撕裂	<ul style="list-style-type: none"> ▶ 使用修复胶带密封织物。 ▶ 由授权的专家进行维修。

冷凝

如果出现以下一种或多种情况，所有帐篷都会出现内部冷凝：

- 空气湿度高
- 地面湿度高
- 温度下降

严重的冷凝水会顺着顶盖内部流下，从绑带、胶带和其他内部配件上滴下，并被误认为是漏水。

- ▶ 通过打开门和/或窗户来增加通风。
- ▶ 安装防水底板。

气柱刺穿修复

如果气柱漏气，请按照以下步骤操作：

1. 拉开用于固定气柱的外套。
2. 如果已安装，请关闭隔离阀（部分型号不需要此步骤）。
3. 移出气柱。
4. 给气柱放气。
5. 拉开保护套的拉链，露出充气管。
6. 将一些空气打入充气管中。
7. 将充气管浸入水中。
8. 找到穿刺点。
9. 使用修复胶带和修复液来密封孔洞。
10. 将充气管放回保护套并拉上拉链。
11. 将气柱放回外套并拉上拉链。

更换铝杆（如果有）

- ▶ 立即更换损坏的铝杆（如果有）。请联系您的零售商或您所在国家/地区的厂家办事处（请参阅 dometic.com/dealer）。

保修单

本产品具有法定质保期。若产品有问题，请联系您的零售商或您所在国家/地区的厂家办事处（请参见 dometic.com/dealer）。

将产品送修和进行质保处理时请将下列文件一并附上：

- 带有购买日期的收据复印件
- 故障原因或描述

请注意，自行维修或非专业人员维修可能会引发安全事故，并可能导致保修失效。

保修条款

保修范围包括制造缺陷、材料和零件。保修不包括由于紫外线辐射、误用、意外损坏、风暴破坏或永久、半永久或商业使用而导致的表面褪色和磨损。不包括任何由此造成的损坏。请联系您的经销商进行索赔。这不会影响您的法定权利。

废弃处置



- ▶ 将包装材料尽可能的放到对应的回收垃圾桶内。
- ▶ 有关如何根据适用废弃物处置规定处置产品的详细信息，请咨询当地的回收中心或专业经销商。

請詳閱以下操作說明，並遵守本產品手冊中提供的所有操作說明、準則及警告事項，確保正確安裝、使用及保養產品。使用本產品時務必遵守所有操作說明。

使用本產品即表示您已詳閱所有操作說明、準則及警告事項，且您了解並同意遵守本手冊所述之條款及條件。您同意僅按照預定用途和使用方式使用本產品，並在使用時遵守本產品手冊所述之操作說明、準則及警告事項，以及所有相關法律與法規。如未參閱及遵守本手冊所述之操作說明及警告事項，可能會導致您本人及他人受傷、產品損壞，或是鄰近區域其他財產損壞。本產品手冊（包括操作說明、準則及警告事項）以及相關說明文件隨時可能修改與更新，如需最新產品資訊，請瀏覽 documents.dometic.com, dometic.com。

符號說明



危險！

安全指示：表示危險情況，如果不避免，將導致人員死亡或重傷。



警告！

安全指示：表示危險情況，如果不避免，可能會導致人員死亡或重傷。



小心！

安全指示：表示危險情況，如果不避免，可能會導致輕度或中度人身傷害。



注意！

表示如果不避免，可能會導致財產損害的情況。



提示

產品操作補充資訊。

一般安全提示



危險！未遵守此指示將導致人員死亡或重傷。

一氧化碳中毒危險

- 切勿在帳篷內使用如輕便烤爐或煤氣加熱器的燃料燃燒設備。燃燒過程或產生一氧化碳，由於沒有煙道，因此一氧化碳會積聚在帳篷內。



警告！未遵守這些警告可能導致人員死亡或重傷。

失火危險

- 確保您瞭解現場的防火措施。
- 請勿在帳篷內煮食或使用明火。
- 如果發生火災，請立即離開帳篷。

小心窒息

- 確保通風口處於打開和無障礙狀態，避免窒息。



小心！未遵守這些注意事項可能導致輕度或中度人身傷害。

受傷風險

- 此裝置不適用於身體、知覺或精神功能下降、或者缺乏經驗與知識的人員（包括兒童），除非負責這些人員安全的人員對他們進行了有關使用本裝置的監督或指導。
- 不允許兒童在帳篷周圍玩耍，並確保穿戴了合適的防護鞋。營繩具有絆倒危險，釘子可能很鋒利。
- 清潔與使用者維護不得在無監督的情況下進行，也不得由兒童操作。
- 保持通道暢通。

供貨範圍

Santorini FTK 4X8/2X4

元件	數量
帳篷	1
手動幫浦	1
營釘收納袋	1
攜帶包	1
維修工具包	1
安裝和操作手冊	1

Reunion FTG 5X5/4X4

元件	數量
帳篷	1
鋁製雨棚拉桿	1
手動幫浦	1
營釘收納袋	1
攜帶包	1
維修工具包	1
安裝和操作手冊	1

Pico FTC 2X2/1X1 TC-I

元件	數量
帳篷	1
可調整拉桿	2
手動幫浦	1
營釘收納袋	1
攜帶包	1
維修工具包	1
安裝和操作手冊	1

配件

Santorini FTK 4X8/2X4

說明	參考號碼
4X8 內帳	9120002093
4X8 地毯	9120002094
4X8 足跡	9120002095
2X4 內帳	9120002099
2X4 地毯	9120002100
2X4 足跡	9120002101

Reunion FTG 5X5/4X4

說明	參考號碼
5X5 地毯	9120002105
5X5 足跡	9120002106
4X4 地毯	9120002110
4X4 足跡	9120002111

Pico FTC 2X2/1X1 TC-I

說明	參考號碼
2X2 足跡	9120002114
1X1 足跡	9120002117

預定用途

此帳篷適用於：

- 晴朗與溫和的天氣
- 旅行

此帳篷不適用於：

- 非常強勁的大風或降雪天氣
- 季節性紮營或商業用途

本產品只適用於預定用途和符合操作說明的使用方式。

本手冊提供正確安裝和/或操作本產品所必備的資訊。倘若安裝不正確和/或操作或保養不當，會影響帳篷效能且可能會導致故障。

凡因下列因素引致之任何人身傷害或產品損壞，製造商概不負責：

- 組裝或連接不正確，包括電壓過高
- 保養不正確，或者使用其他品牌零件而非製造商提供之原廠零件
- 未經製造商明確授權，擅自改裝產品
- 用於非本手冊所述之用途

Dometic 保留更改產品外觀及產品規格之權利。

使用帳篷



小心！傷害和材料損壞的風險

當氣柱充氣時，千萬不要打開氣柱保護套的拉鍊。這將導致氣柱爆裂。

第一次使用前

第一次使用產品前，先進行試搭建以熟悉產品。檢查包裝清單是否完整。

Santorini · 僅限 Pico：

首次使用前對產品進行

本產品的材料- TC，建議在第一次使用前先經過以下步驟，以強化帳篷的防潑水性能。

1. 如果預報會下雨，可將產品拿到室外。或拿到可利用水管將產品外層布面打溼的地方作業。

打溼布面這個過程稱為weathering。這個過程可以收緊織布面，並使縫紉的棉線膨脹，以填滿製造過程中縫紉機穿過布面留下的孔洞縫隙。

2. 在第一次使用前遵循這一過程，將確保產品的防潑水性在隨後的使用中得到加強。

在第一次使用前遵循這一過程，將確保產品的防潑水性在隨後的使用中得到加強。

選擇場地

選擇避風的平坦場地：

1. 如有必要，請使用防風設施。
2. 選擇隱蔽的場地以避免紫外線加快織布剝蝕
3. 避免在樹下紮營，因為掉落的樹枝、樹脂等可能會損壞產品。
4. 清除場地上的尖銳石塊與碎片，避免損壞地布。
5. 搭建產品時，請將門背朝著風的方向。

搭建帳篷



小心！傷害和材料損壞的風險

- 請勿使用任何類型的用於給汽車輪胎充氣的壓縮機。
- 只給床墊（如果有的話）充氣到最大2 psi/0.14 bar。
- 只能將氣柱充氣到所提供的手動打氣筒的壓力表的綠色區域（10 psi/0.69 bar）。



注意！材料損壞

請勿用力拉開或關閉拉鍊。



提示

- 帳篷隨附通用釘子。這些釘子將適用於許多場地，但是對於某些類型的地面，需要特殊的釘子。請諮詢您的經銷商。
- 以45°角將釘子從帳篷打入地面。
- 將氣柱線與它的接縫處對齊。

搭建帳篷時，請記住以下提示：

- 這些圖提供了搭建帳篷的總體概觀。實際搭建將根據帳篷的型號略有不同。
- 取得協助。人越多，搭建越容易。
- 由前往後的順序依序為帳篷氣柱充氣。
- 將帳篷豎直後，檢查角釘並在必要時重新釘牢。內部的地布應拉緊並呈矩形。
- 釘牢營繩，使帳篷處於張力下，而不會扭曲形狀。
- 如有提供，請繫上防風雨帶。
- 不時檢查營繩以確保足夠的張力，如有必要，請使用調整帶調整營繩長度。

如下所示搭建帳篷：

1. 為了保護帳篷不被弄髒及損壞，拆開包裝前，請先放下地布或防磨布。
2. 取出帳篷。
3. 分離並識別不同的元件。
4. 如圖所示執行以架設帳篷：
 - Santorini: 第4頁，圖 2 至第5頁，圖 9。
 - Reunion: 第5頁，圖 10 至第7頁，圖 20。
 - Pico: 第7頁，圖 21 至第8頁，圖 29。

拆除防風罩（僅適用於Reunion）。

- ▶ 按圖示操作，拆下防風罩。第6頁，圖 19。
- ▶ 在拆除帳篷之前，請先裝上防風罩。

拆卸帳篷



注意！材料損壞

拆卸帳篷時不要使用暴力。否則可能會損壞任何材料。

1. 清除外面的任何污垢。
2. 將所有窗戶的遮擋部位用拉鍊拉起或關閉。
3. 關閉所有的門和開口。
4. 如果已經安裝，將鋁製入口營柱從帳布套筒中推出，不要拉動（可能夾住帳布導致損壞）。
5. 移除所有的線和帶子。
6. 拆除角釘之間的所有釘子。
7. 打開每個桿上的閥門。
8. 等到大部分的空氣被排出。
9. 卸下四個角釘。
10. 將帳篷向閥門方向折疊/滾動以排出更多空氣。
11. 放氣後，將帳篷捲起，裝入手提袋。

12. 確保所有部件在裝入手提袋之前都是乾淨的。
13. 如果收起時發現帳篷是濕的或潮濕的，請盡快完全乾燥。否則面料可能開始出現發霉的跡象。

清潔與維護



注意！損壞危險

- 請勿使用鋒利或堅硬的物體或清潔劑進行清潔。
- 請勿使用含酒精的材料、化學製品、肥皂與洗潔劑進行清潔。
- 盡快清除鳥糞與樹脂，避免對材料造成永久性損壞。

1. 如有必要，請用清水與軟刷清潔產品。
2. 每次出行前，進行防水與防紫外線輻射浸漬。

存放帳篷



提示

- 完整搭建帳篷以便清潔。
- 選擇陽光充足的日子進行清潔，以確保材料徹底乾燥。

1. 清潔帳篷。
2. 收納之前，充分通風並確保帳篷完全乾燥。
3. 存放在通風良好、乾燥的地方。

排除故障



提示

- 第一次接觸水期間，接縫處可能會有一些水分。透過這些水分，織線會膨脹並填滿縫紉過程中產生的孔。
- 配備齊全的備用零件應包括：
 - 防水劑
 - 修復膠帶與修復溶劑
 - 用於拉鍊的矽樹脂噴霧
 - 備用釘子

問題	解決方法
帳篷充氣不方便	<ul style="list-style-type: none"> ▶ 檢查閥門是否完全鎖在氣柱上。 ▶ 檢查充氣管是否在閥門處扭曲，可能會有噪音。解除充氣管的扭曲
空氣洩漏	<ul style="list-style-type: none"> ▶ 檢查閥門是否完全鎖在氣柱上，環形密封件是否到位。 ▶ 檢查閥門的蓋子是否擰緊了。 ▶ 檢查是否有穿孔，請參見第 23 頁的「修復氣柱上的穿孔」章。
漏水	<ul style="list-style-type: none"> ▶ 檢查接縫處是否滲漏、膠帶是否損壞以及潮濕區域。 ▶ 如果找不到任何滲漏，請參閱第 23 頁的「冷凝（水氣凝結現象）」章。 ▶ 如果發現任何滲漏，請敷抹接縫密封劑。
織布出現裂縫	<ul style="list-style-type: none"> ▶ 使用修復膠帶密封織布。 ▶ 由授權的專家進行維修。

冷凝（水氣凝結現象）

如果出現以下一或多種情況，所有帳篷都會出現內部冷凝：

- 空氣濕度較高
- 地面濕度較高
- 氣溫下降

嚴重的冷凝水可能會順著帳篷頂的內部流下來，滴落在繩索、膠帶和其他內部配件上，並可能會誤認為是滲漏。

- ▶ 可透過打開門與/或窗來增加通風。
- ▶ 安裝防水地布。

修復氣柱上的穿孔

若氣柱開始漏氣，請按以下步驟操作：

1. 拉開固定氣柱的外套筒的拉鍊。
2. 如果有安裝，請確保隔離閥呈現緊閉。
3. 卸下氣柱。
4. 給氣柱放氣。
5. 拉開保護套的拉鍊，露出充氣管。
6. 向充氣管吹一些空氣。
7. 將充氣管浸沒在水中。
8. 找到穿孔的位置。
9. 使用修復膠帶和修復溶液密封孔。
10. 將充氣管拉回到保護套中。
11. 將氣柱拉回到外套筒中。

更換鋁製營柱（如果該產品有附）

- ▶ 如果有損壞的鋁桿，請立即更換。請聯繫您的經銷商或代理商（詳見 dometic.com/dealer）。

保固

本產品有法定保固期。如產品有瑕疵，請聯繫您的經銷商或代理商。或在您國家/地區的分公司（請見 dometic.com/dealer）。

將產品送修和進行質保處理時請將下列文件一併附上：

- 註明購買日期的收據副本
- 求償原因或故障說明

請注意，自行維修或非專業人員維修可能會引發安全事故，並可能導致保固失效。

保固條件

保固包括製造缺陷、材料和零件。保固不含因紫外線輻射、誤用、意外損壞、風暴破壞、或永久、半永久或商業使用而導致的封面褪色和磨損。其不含任何導致的損害。請與您的經銷商聯繫索賠事宜。這並不影響您在法律保障的權利。

棄置



- ▶ 盡可能將包裝材料放入適當的回收垃圾筒中。
- ▶ 有關如何根據適用廢棄物處置規定處置產品的詳細資訊，請諮詢當地的回收中心或專業經銷商。

본 제품을 항상 올바르게 설치하고 사용하고 유지 보수하려면, 본 사용 설명서를 주의 깊게 읽고 본 사용 설명서에 포함된 모든 지시사항, 지침, 경고에 따르십시오. 본 사용 설명서는 반드시 본 제품과 함께 보관해야 합니다.

본 제품을 사용하기 시작하면, 모든 지시사항, 지침, 경고를 주의 깊게 읽었으며 여기에 명시된 약관을 이해하고 준수하는 데 동의한 것으로 간주됩니다. 사용자는 본 제품을 정해진 목적과 용도로만 사용하고, 해당되는 모든 법률 및 규정에 따라 본 사용 설명서에 명시된 지시사항, 지침, 경고에 따르는 데 동의합니다. 여기에 명시된 지시사항 및 경고를 읽고 따르지 않는 경우, 본인과 타인이 부상을 당할 수 있으며 제품이나 주변의 다른 재산이 손상될 수 있습니다. 본 사용 설명서 및 이에 포함된 지시사항, 지침, 경고, 관련 문서는 변경되고 업데이트될 수 있습니다. 최신 제품 정보를 확인하려면 documents.dometic.com, dometic.com을(를) 방문하십시오.

기호 설명



위험!

안전 지시사항: 해당 지시사항을 준수하지 않을 경우 사망 또는 중상으로 이어지는 위험한 상황을 나타냅니다.



경고!

안전 지시사항: 해당 지시사항을 준수하지 않을 경우 사망 또는 중상으로 이어질 수 있는 위험한 상황을 나타냅니다.



주의!

안전 지시사항: 해당 지시사항을 준수하지 않을 경우 경상 또는 중간 정도의 부상으로 이어질 수 있는 위험한 상황을 나타냅니다.



유의!

해당 지시사항을 준수하지 않을 경우 재산 피해로 이어질 수 있는 상황을 나타냅니다.



참고

제품 조작에 관한 추가 정보.

일반 안전 지시 사항



위험! 이 지시를 준수하지 않으면 사망하거나 중상을 입을 수 있습니다.

일산화탄소 중독 위험

- 텐트 내부에서 바비큐 히터나 가스 히터 등의 연소 장치를 절대 사용하지 마세요. 텐트에는 굴뚝이 없으므로 연소 과정에서 생성되는 일산화탄소가 텐트 내에 축적됩니다.



경고! 이 경고를 준수하지 않으면 사망하거나 중상을 입을 수 있습니다.

화재 위험

- 현장의 화재 예방 조치를 숙지하세요.
- 텐트 안에서 요리하거나 화기를 사용하지 마세요.
- 화재 발생 시 즉시 텐트를 떠나세요.

질식 주의

- 질식을 예방하기 위해 항상 환기구가 열려 있고 깨끗한지 확인하세요.



주의! 이 주의를 준수하지 않으면 경상이나 중상을 입을 수 있습니다.

부상 위험

- 본 제품은 신체적 감각적 정신적 능력이 제한되거나 경험 및 지식이 부족한 사람(어린이 포함)이 사용하기에 적합하지 않습니다. 이러한 사람이 본 제품을 사용하려면 이들의 안전 책임자가 제품 사용을 감독하거나 제품 사용에 관해 지시를 내려야 합니다.
- 어린이가 텐트 주변에서 놀지 못하게 하고 적절한 안전 신발을 착용하고 있는지 확인하세요. 가이라인에 걸려 넘어질 수 있으며 페그는 날카롭습니다.
- 관리 감독 없이 어린이가 텐트를 세척하거나 관리할 수 없습니다.
- 통로를 깨끗이 비워 두세요.

배송 내용물

Santorini FTK 4X8/2X4

구성 부품	수량
텐트	1
수동 펌프	1
팩 가방	1
텐트 가방	1
수리 키트	1
설치 및 사용 설명서	1

Reunion FTG 5X5/4X4

구성 부품	수량
텐트	1
알루미늄 캐노피 폴대	1
수동 펌프	1
팩 가방	1
텐트 가방	1
수리 키트	1
설치 및 사용 설명서	1

Pico FTC 2X2/1X1 TC-I

구성 부품	수량
텐트	1
가변식 폴대	2
수동 펌프	1
팩 가방	1
텐트 가방	1
수리 키트	1
설치 및 사용 설명서	1

액세서리

Santorini FTK 4X8/2X4

설명	참조 번호
4X8 이너 텐트	9120002093
4X8 카펫	9120002094
4X8 바닥 깔개	9120002095
2X4 이너 텐트	9120002099
2X4 카펫	9120002100
2X4 바닥 깔개	9120002101

Reunion FTG 5X5/4X4

설명	참조 번호
5X5 카펫	9120002105
5X5 바닥 깔개	9120002106
4X4 카펫	9120002110
4X4 바닥 깔개	9120002111

Pico FTC 2X2/1X1 TC-I

설명	참조 번호
2X2 바닥 깔개	9120002114
1X1 바닥 깔개	9120002117

사용 용도

본 텐트는 다음 용도에 적합합니다:

- 온화한 날씨
- 여행

본 텐트는 다음 용도에 적합하지 **않습니다**:

- 심한 강풍 또는 강설
- 한 계절 야영 또는 상업적 사용

본 제품은 정해진 용도로 해당 지시사항에 따라 사용하는 데만 적합합니다.

본 설명서는 본 제품의 적절한 설치 및/또는 작동에 필요한 정보를 제공합니다. 잘못된 설치 및/또는 부적절한 작동이나 유지보수는 불충분한 성능과 고장의 원인이 됩니다.

제조사 아래로 인해 발생하는 부상 또는 제품 손상에 대해 책임 지지 않습니다:

- 잘못된 설치, 조립 또는 전원 연결(과전압 포함)
- 잘못된 유지보수 또는 제조사가 제공하는 순정 부품 이외의 부품 사용
- 제조사의 명시적 허가 없이 제품 변경
- 본 설명서에 설명된 것 이외의 용도로 사용

Dometic은 제품 외관 및 제품 사양을 변경할 권리가 있습니다.

텐트 사용



주의! 부상 및 물적 손상 위험

에어 폴대에 공기가 채워진 상태에서 보호 슬리브의 지퍼를 절대 열지 마세요. 에어 폴대가 터집니다.

처음 사용하기 전에

제품을 처음 사용하기 전에 시험 설치를 하여 제품과 친숙해지세요. **납품 내용물이 완전한지 점검하세요.**

Santorini, Pico만 해당:

처음 사용하기 전 제품의 내후성 처리

본 제품은 처음 사용하기 전에 내후성 극대화 처리가 필요한 재질로 제조되었습니다.

1. 비가 올 것으로 예상되는 야외나, 제품의 외부에 호스로 물을 뿌려 제품을 흠뻑 적실 수 있는 장소에, 제품을 완전히 설치하세요.

이 과정을 내후성 처리라고 합니다. 내후성 처리를 하면 패브릭이 팽팽해지고, 재봉실의 목면이 부풀어 올라 텐트 제조 과정에서 재봉 바늘로 뚫린 구멍이 메워집니다.

2. 제품을 싸서 넣기 전에 완전히 말리세요.

처음 사용하기 전에 이 과정을 거치면 추후 물에 젖었을 때 제품의 내후성이 향상됩니다.

장소 선택

바람을 막아주는 평평한 장소를 선택하세요.

1. 필요한 경우 바람막이를 사용하세요.
2. 자외선으로 인해 직물이 손상되지 않도록 그늘진 장소를 선택하세요.

3. 나뭇가지, 수지 등이 떨어져 제품을 손상시킬 수 있으므로 나무 아래 설치하지 마세요.
4. 그라운드 시트가 손상되지 않도록 설치 장소에서 날카로운 돌과 파편을 치우세요.
5. 바람이 불어오지 않는 쪽에 문이 위치하도록 제품을 설치하세요.

텐트 설치



주의! 부상 및 물적 손상 위험

- 자동차 타이어용 공기 주입 컴프레서를 사용하지 마세요.
- (장착된) 매트리스에는 최대 2 psi/0.14 bar까지만 공기를 주입하세요.
- 에어 폴대에는 함께 배송된 수동 펌프 압력 게이지의 녹색 영역(10 psi/0.69 bar)에서만 공기를 주입하세요.



유의! 재질 손상

무리한 힘을 가하여 지퍼를 열거나 닫지 마세요.



참고

- 텐트는 범용 팩들이 함께 배송됩니다. 이 팩들은 많은 장소에 적합하지만, 일부 지면에는 특수 팩이 필요합니다. 대리점에 문의하세요.
- 텐트에서 떨어진 지면에 45° 각도로 팩을 박으세요.
- 가이라인을 그 가이라인이 시작되는 이음새와 일렬을 이루도록 고정하세요.

텐트를 설치할 때 다음 팁에 유의하세요:

- 그림은 일반적 설치 방법을 한눈에 보여줍니다. 실제 설치는 텐트 모델에 따라 약간씩 다를 수 있습니다.
- 도움을 구하세요. 여러 사람이 힘을 합치면 설치가 더 쉬워집니다.
- 에어 폴대에 앞쪽에서 뒤쪽으로 공기를 주입하세요.
- 텐트를 똑바로 세운 후 코너의 팩들을 점검하고, 필요한 경우 새로 고정하세요. 내부의 그라운드 시트는 팽팽히 퍼지고 직사각형이어야 합니다.
- 텐트가 충분한 장력을 받아 활짝 펼쳐지도록 가이라인을 고정하세요.
- 스톱 스트랩이 있으면 부착하세요.
- 때때로 가이라인의 장력이 충분한지 점검하고, 필요한 경우 러너를 사용하여 조정하세요.

텐트를 설치하려면 아래와 같이 하세요:

1. 오염과 손상에서 텐트를 보호하기 위해 텐트를 가방에서 꺼내기 전에 먼저 그라운드 시트나 풋프린트를 까세요.
2. 텐트를 가방에서 꺼내세요.
3. 구성 부품들을 분류하여 정리하세요.
4. 텐트를 설치하려면 그림과 같이 진행하세요:
 - Santorini: 그림 **2**, 페이지 4 ~ 그림 **9**, 페이지 5.
 - Reunion: 그림 **10**, 페이지 5 ~ 그림 **20**, 페이지 7.
 - Pico: 그림 **21**, 페이지 7 ~ 그림 **29**, 페이지 8.

플라이시트 제거(Reunion만 해당)

- ▶ 플라이시트를 제거하려면 그림과 같이 진행하세요 (그림 **19**, 페이지 6).
- ▶ 텐트를 해체하기 전에 플라이시트를 부착하세요.

텐트 해체



유의! 재질 손상

텐트를 해체할 때 무리한 힘을 가하지 마세요. 그러면 재질이 손상될 수 있습니다.

1. 외면의 먼지를 제거하세요.
2. 창 블라인드를 모두 닫고 커튼을 제거하세요.
3. 문과 환기구를 모두 닫으세요.
4. (장착된) 캐노피 폴대를 슬리브 밖으로 밀어내세요. 잡아당기지 마세요.
5. 줄과 스트랩을 모두 제거하세요.
6. 코너 팩 사이의 팩을 모두 제거하세요.
7. 각 폴대의 밸브를 여세요.
8. 공기가 대부분 배출될 때까지 기다리세요.
9. 4개의 코너 팩을 제거하세요.
10. 텐트를 밸브 쪽으로 접어/말아 공기가 마저 배출되게 하세요.
11. 공기가 다 배출되었으면, 텐트를 말아 텐트 가방에 넣으세요.
12. 텐트를 가방에 넣기 전에 모든 부품이 깨끗한지 확인하세요.
13. 텐트를 싸서 넣을 때 텐트가 젖었거나 축축하면 최대한 빨리 완전히 말리세요. 그러지 않으면 패브릭에 곰팡이가 생길 수 있습니다.

세척 및 관리



유의! 손상 위험

- 날카롭거나 단단한 물체 또는 세제를 사용하여 세척하지 마세요.
- 알코올 성분의 물질, 화학 약품, 비누, 세제를 사용하여 세척하지 마세요.
- 새의 배설물과 나무 수지를 최대한 빨리 제거하여, 재질이 영구적으로 손상되지 않게 하세요.

1. 필요한 경우 깨끗한 물과 부드러운 솔을 사용하여 제품을 닦으세요.
2. 여행 전 매번 방수제 및 자외선 방지제를 바르세요.

텐트 보관



참고

- 세척을 위해 텐트를 완전히 설치하세요.
- 화창한 날을 세척일로 정하여 재질이 완전히 마르게 하세요.

1. 텐트를 세척하세요.
2. 텐트를 바람에 철저히 말리고, 싸서 넣기 전에 완전히 건조되었는지 확인하세요.
3. 통풍이 잘되는 건조한 장소에 보관하세요.

문제 해결



참고

- 물이 처음 닿으면 이음새에 약간의 습기가 났을 수 있습니다. 이 습기로 인해 실이 부풀어 올라 재봉 과정에서 생긴 구멍이 메워집니다.
- 예비 부품 종합 키트에는 다음 부품이 포함되어 있습니다:
 - 방수제
 - 수리 테이프 및 수리 솔루션
 - 지퍼용 실리콘 스프레이
 - 예비 팩

문제	해결책
텐트에 공기를 주입하기 어려움	<ul style="list-style-type: none"> ▶ 에어 폴대에 밸브가 완전히 삽입되었는지 확인하세요. ▶ 밸브에 팽창 튜브가 꼬여 있는지 점검하세요. 꼬인 경우 소음이 들릴 수도 있습니다. 팽창 튜브가 꼬여 있으면 푸세요.
공기 누출	<ul style="list-style-type: none"> ▶ 에어 폴대에 밸브가 완전히 삽입되었는지, 링 셸이 올바르게 장착되었는지 확인하세요. ▶ 밸브 캡이 단단히 조여졌는지 확인하세요. ▶ 펑크가 났는지 점검하세요. 장 '에어 폴대 펑크 수리' 페이지 26 참조.
누수	<ul style="list-style-type: none"> ▶ 솔기 틈새, 테이핑 손상, 습한 부분이 있는지 점검하세요. ▶ 틈새가 발견되지 않으면, 장 '결로' 페이지 26를 참조하세요. ▶ 틈새가 발견되면, 솔기 실런트를 바르세요.
패브릭 찢김	<ul style="list-style-type: none"> ▶ 수리 테이프를 사용하여 패브릭을 봉합하세요. ▶ 공인 전문가에게 수리를 의뢰하세요.

결로

다음 조건 중 하나 이상이 충족되면 모든 텐트에는 내부 결로가 생깁니다:

- 높은 대기 습도
- 높은 지면 습도
- 기온 하강

심한 결로는 지붕 안쪽을 따라 흘러내리며 끈, 테이프, 기타 내부 부속품에서 뚝뚝 떨어질 수 있습니다.

- ▶ 문이나 창을 열어 통풍이 잘 되게 하세요.
- ▶ 방수 그라운드 시트를 설치하세요.

에어 폴대 펑크 수리

에어 폴대에서 공기가 새면, 아래와 같이 진행하세요:

1. 에어 폴대가 들어 있는 외부 슬리브의 지퍼를 여세요.
2. (장착된) 격리 밸브를 닫으세요.
3. 에어 폴대를 빼내세요.
4. 에어 폴대에서 공기를 배출하세요.
5. 보호 슬리브의 지퍼를 열어 팽창 튜브가 드러나게 하세요.
6. 팽창 튜브에 약간의 공기를 주입하세요.
7. 팽창 튜브를 물에 담그세요.
8. 펑크를 찾으세요.
9. 수리 테이프 및 수리 솔루션으로 펑크를 씰링하세요.
10. 팽창 튜브를 다시 보호 슬리브에 집어넣고 지퍼를 잠그세요.
11. 에어 폴대를 다시 외부 슬리브에 집어넣고 지퍼를 잠그세요.

(장착된) 알루미늄 폴대 교체

- ▶ 손상된 알루미늄 폴대가 있으면 즉시 교체하세요. 해당 국가의 대리점이나 지사에 문의하세요. (dometic.com/dealer 참조).

보증

제품에 결함이 있는 경우 제품 구매처로 문의하십시오.
(dometic.com/dealer 참조).

제품의 구매일로부터 1년의 보증기간이 적용됩니다.

제품 구매일자 확인이 어려운 경우, 제품의 제조일로부터 6개월이 경과한 날로부터 품질 보증 기간을 가산하여 적용합니다. (제조일로부터 1년 6개월).

무상수리기간 내에도 비전문가 또는 고객님의께서 제품 내부를 임의로 개봉/분해한 경우, 무상보증기간은 무효화되며, 유상으로 처리 혹은 A/S가 불가할 수 있습니다.

제품의 수리 및 보증 처리를 위해서는 다음 문서의 확인이 필요합니다.

- 제품 구매처, 구매일이 기재된 영수증 사본
- 청구 이유 또는 결함에 대한 설명
- 제품 내부에 부착된 라벨 사진 및 시리얼 넘버

보증 조건

보증은 제조 결함, 재질 및 부품에 적용됩니다. 보증은 자외선, 제품 오용, 우발적 피해, 폭풍 피해, 영구적, 반영구적, 또는 상업적 사용으로 인한 커버 변색 및 텐트 마모에는 적용되지 않습니다. 이로 인한 어떤 손상에도 적용되지 않습니다. 보증 서비스를 요청하려면 대리점에 문의하세요. 문의는 법적 권리에 영향을 미치지 않습니다.

폐기

환경 보호와 자원 재활용을 위해 폐기물은 아래와 같이 폐기해야 합니다.

- ▶ 지역 주민 센터에 연락하여 지시에 따르십시오.
- ▶ 지역 주민 센터에 폐기물을 신고하고 수수료를 지불하십시오.
- ▶ 발급된 스티커를 부착하여 지정된 장소에 폐기하십시오.

Mobile living made easy.



dometic.com

**YOUR LOCAL
DEALER**

dometic.com/dealer

**YOUR LOCAL
SUPPORT**

dometic.com/contact

**YOUR LOCAL
SALES OFFICE**

dometic.com/sales-offices

A complete list of Dometic companies, which comprise the Dometic Group, can be found in the public filings of:
DOMETIC GROUP AB • Hemvärnsgatan 15 • SE-17154 Solna • Sweden