

↗ DOMETIC

REFRIGERATION

8 SERIES



RMD8501, RMD8505, RMD8551,
RMD8555

EN

Absorber refrigerator
Operating manual

DE

Absorber-Kühlschrank
Bedienungsanleitung

ENGLISH

Dometic Group is a customer-driven, world-leading provider of leisure products for the RV, automotive, truck and marine markets. We supply the industry and aftermarket with a complete range of air conditioners, refrigerators, awnings, cookers, sanitation systems, lighting, mobile power equipment, comfort and safety solutions, windows, doors and other equipment that make life more comfortable away from home.

Dometic Group supplies a wide range of workshop equipment for service and maintenance of built-in air conditioners. Dometic Group also provides specially designed refrigerators for hotel rooms, offices, wine storage and transport and storage of medical products.

Our products are sold in almost 100 countries and are produced mainly in wholly-owned production facilities around the world.

DEUTSCH

Die Dometic Group ist ein kundenorientierter, weltweit führender Hersteller innovativer Komfortprodukte für den Wohnwagen-, Reisemobil-, Lkw-, Pkw- und Bootsmarkt. Die Unternehmensgruppe beliefert dabei ebenso die Industrie, wie den Nachrüstmarkt mit einem kompletten Sortiment von Klimaanlage, Kühlgeräten, Markisen, Beleuchtungssystemen, Kochgeräten, Komfort-Toiletten und Sanitärprodukten, Ausrüstungen für die mobile Stromversorgung, Komfort- und Sicherheitslösungen, Fenstern, Türen und vielen weiteren Produkten, die das Leben unterwegs angenehmer und bequemer machen. Darüber hinaus liefert die Dometic Group die nötige Werkstatt-Ausrüstung für die Wartung und Reparatur von Fahrzeug-Klimaanlagen.

Die Dometic Group ist weiterhin Marktführer mit Spezialkühlschränken für Hotels, Büros und medizinische Einrichtungen und produziert ebenso maßgeschneiderte Weinklimaschränke.

Die Produkte der Dometic Group werden in nahezu 100 Ländern der Welt verkauft und hauptsächlich in eigenen Produktionsstätten hergestellt.

Operating Instructions

Absorption Refrigerator for Recreation Vehicles

RMD 8501 RMD 8505
RMD 8551 RMD 8555

Record for future reference:

Model number
Product number
Serial number



N 1-1

MBA 03/2012



Table of contents

1.0	General	4
1.1	Introduction	4
1.2	Guide to these operating instructions	4
1.3	Copyright protection	4
1.4	Explanation of symbols used in this manual	4
1.5	Warranty	5
1.6	Limitation of liability	5
1.7	Customer services	5
1.8	Spare parts	6
1.9	Environmental notices	6
1.9.1	Disposal	6
1.9.2	Energy-saving-tips	6
1.10	Declaration of conformity	6
2.0	Safety instructions	7
2.1	Application according to regulations	7
2.2	User's responsibility	7
2.3	Protection of children when disposing of the equipment	7
2.4	Working upon and checking the refrigerator	7
2.5	Information on coolant	8
2.6	Operating the refrigerator with gas	8
2.7	Safety instructions when storing foodstuffs	9
3.0	Description of model	10
3.1	Model identification	10
3.2	Refrigerator rating plate	10
3.3	Technical data	11
3.4	Description of refrigerator	12
4.0	Refrigerator operation	13
4.1	Cleaning	13
4.2	Maintenance	13
4.3	Electrical operation	13
4.4	Gas operation	14
4.5	Explanation of operating controls	14
4.6	RMD 8xx1 models	16
4.6.1	Electrical operation	16
4.6.2	Gas operation	16
4.6.3	Setting of cooling compartment temperature	16
4.7	RMD 8xx5 models	16
4.7.1	Manual operation	16
4.7.2	Automatic operation	17
4.7.3	Setting of cooling compartment temperature	17
4.7.4	Refuelling while in automatic mode operation	17
4.7.5	Additional features	17
4.8	Gas operation with internal batteries (optional)	18
4.8.1	Inserting / changing the batteries	18
4.9	Frameheating	19
4.10	Door locking	19
4.10.1	Fastening and releasing the door lock hook when parking the vehicle	20
4.11	Lighting	20
4.12	Positioning the storage racks	20
4.13	Storing food and making ice cubes	21

4.13.1	Storing products in the cooling compartment	21
4.13.2	Storing products in the freezer compartment	21
4.13.3	Making ice cubes	21
4.13.4	Refrigerator compartments	22
4.14	Shutting off the refrigerator	22
4.15	Defrosting	22
4.16	Winter operation	23
4.17	Changing the decor panel	24
4.18	Troubleshooting	25
4.19	Information on failure display and trouble-shooting	26
4.19.1	Status indicators	26

Dometic GmbH
In der Steinwiese 16
D-57074 Siegen

www.dometic.com

1.0 General

1.1 Introduction

You have made an excellent choice in selecting the **Dometic** Absorption Refrigerator. We are sure that you will be satisfied with your new refrigerator in all respects. The refrigerator, which works silently, meets high quality standards and guarantees the efficient utilisation of resources and energy throughout its entire life cycle, during manufacture, in use and when being disposed of.

1.2 Guide to these operating instructions

Before you start using the refrigerator, please read the operating instructions carefully.

These instructions provide you with the necessary guidance for the proper use of your refrigerator. **Observe in particular the safety instructions.** Observation of the instructions and handling recommendations is important for dealing with the refrigerator safely and for protecting you from injury and the refrigerator from damage. You must understand what you have read before you carry out a task.

Keep these instructions in a safe place close to the refrigerator so they may be referred to at any time.

1.3 Copyright protection

The information, texts and illustrations in these instructions are copyright protected and are subject to industrial property rights. No part of these instructions may be reproduced, copied or utilised in any other way without written authorisation by Dometic GmbH, Siegen.

1.4 Explanation of symbols used in this manual

Warning notices

Warning notices are identified by symbols. A supplementary text gives you an explanation of the degree of danger.

Observe these warning notices rigorously. You will thus protect yourself and other people from injury, and the appliance from damage.



DANGER!

DANGER indicates an imminent hazardous situation which, if not avoided, could result in death or serious injury.



WARNING!

WARNING indicates a potentially hazardous situation which, if not avoided, could result in death or serious injury



CAUTION!

WARNING indicates a potentially hazardous situation which, if not avoided, could result in death or serious injury

CAUTION!

CAUTION (used without the safety alert symbol) indicates a potentially hazardous situation which, if not avoided, may result in damage to the appliance.

Information



INFORMATION gives you supplementary and useful guidance when dealing with your refrigerator.

Environmental Tips



ENVIRONMENTAL TIPS gives you useful guidance for saving energy and disposal of the appliance.

1.5 Warranty

Warranty arrangements are in accordance with EC Directive 44/1999/CE and the normal conditions applicable for the country concerned. For warranty or other maintenance, please contact our customer services department. Any damage due to improper use is not covered by the warranty. The warranty does not cover any modifications to the appliance or the use of **non-original Dometic parts**. The warranty does not apply if the installation and operating instructions are not adhered to and no liability shall be entertained.

1.6 Limitation of liability

All information and guidance in these operating instructions were prepared after taking into consideration the applicable standards and regulations as well as the current state of the art. **Dometic** reserves the right to make changes at any time which are deemed to be in the interest of improving the product and safety.

Dometic will assume no liability for damage in the case of :

- non-observation of the operating instructions
- application not in accordance with the regulations or provisions
- use of non-original spare parts
- modifications and interferences to the appliance
- effect of environmental influences, such as
 - temperature fluctuations
 - humidity

1.7 Customer services

Dometic offers a pan-European customer service network. Find your authorised customer service centre by calling the phone number indicated in the EuroService Network book, **EuroService Network** - which accompanies every refrigerator. You can also obtain the address information of the nearest customer service from **www.dometic.com**. When contacting Dometic Customer Services, please state the model, product number and serial number together with the MLC code, if applicable. You will find this information on the rating plate inside the refrigerator. We recommend that you note this data in the field provided on the front page of this operation manual.

1.8 Spare parts

Parts can be ordered throughout Europe from our customer services.

Always give the model and product number when you contact the customer service! You will find this information on the rating plate inside the refrigerator.

1.9 Environmental notices



Ammonia (a natural compound of hydrogen and nitrogen) is used in the cooling unit as a coolant. Non-ozone-hazardous cyclopentane is used as a propellant for manufacturing PU foam insulation.

1.9.1 Disposal



In order to ensure that the recyclable packaging materials are re-used, they should be sent to the customary local collection system. The appliance should be transferred to a suitable waste disposal company that will ensure re-use of the recyclable components and proper disposal of the rest. For eco-friendly draining of the coolant from all absorber refrigeration units, a suitable disposal plant should be used.

1.9.2 Energy-saving-tips

- At an average ambient temperature of 25°C, it is sufficient to operate the refrigerator at middle thermostat setting.
- Where possible, always store precooled products.
- Do not expose the refrigerator to direct sunlight.
- Ensure that air circulation of the cooling unit is not obstructed.
- Defrosting at regular intervals saves energy (see section 4.7 "Defrosting").

- Open the refrigerator door only for a short period of time when removing products. Run the refrigerator for about 12 hours before filling it.

1.10 Declaration of conformity

		
DECLARATION OF CONFORMITY		
according to		
LVD 2014/35/EU EMC Directive 2004/108/EC, 2014/30/EU Gas Appliance Directive 2009/142/EC		
ECE R10, Rev. 4		
Type of equipment	Absorption Refrigerator	
Brand Name	DOMETIC	
Type family	C 40/110	
Manufacturer's (Factory) name	DOMETIC GmbH	
address	In der Steinwiese 16, D-57074 Siegen	
telephone no	INT+49 - 271 692 0	
telefax no	INT+49 - 271 692 304	
<p>The following harmonized standards or technical specifications (designations) which comply with good engineering practice in safety matters in force within the EEA have been practiced:</p> <p>EN 60335-1;12 (IEC 60335-1; 5 ed., Am. 1, Am. 2), EN 60335-2-24;10 (IEC 60335-2-24; 7 ed., Am. 1.) EN 61000-3-2;06, A1, A2 EN 61000-3-3;08 EN 55014-1;06, A1, A2 EN 55014-2;97, A1, A2 EN 732;98 EN 60335-2-102;06 EN 30-1-1;10 A1 (Tectower-Models) EN 30-2-1; 98 A1, A2 (Tectower-Models) EN 50581;2010</p>		
<p>The equipment conforms completely with the above stated harmonized standards or technical specifications.</p>		
<p>By signing this document, the undersigned declares as manufacturer, or the manufacturer's authorized representative established within the EEA, that the equipment in question complies with the requirements stated above.</p>		
Date	Signature	Position
2017.01.09	 Bernd Löher	General Manager

2.0 Safety instructions

2.1 Application according to regulations

This refrigerator is designed for installation in recreation vehicles such as caravans or motorhomes. The appliance has been type-approval tested for this application in accordance with the EC Gas Directive.

The refrigerator is to be used solely for storing foodstuffs.



WARNING!

The refrigerator is not suitable for the proper storage of medication. Please observe in addition the instructions in the medication package inserts.

2.2 User's responsibility

Anyone operating the refrigerator must be familiar with the safe handling and understand the advice in these operating instructions.

This appliance is not intended for use by persons (including children) with reduced physical, sensory or mental capabilities, or lack of experience and knowledge, unless they are supervised or have been given instruction concerning use of the appliance by a person responsible for their safety. Children should be supervised to ensure that they do not play with the appliance. Cleaning and user maintenance shall not be made by children.

[EN 60335-2-24, 7.12]

2.3 Protection of children when disposing of the equipment



WARNING!

When disposing of the refrigerator, detach all refrigerator doors and leave the storage racks in the refrigerator. In this way inadvertent entrapment and suffocation is prevented.

2.4 Working upon and checking the refrigerator



WARNING!

Work on gas equipment, exhaust system and electrical facilities must be carried out by authorised personnel only. Substantial damage to property and/or injury to persons can arise through unprofessional procedures.



DANGER!



Never use an unshielded flame to check gas bearing parts and pipes for leakage!

There is a danger of fire or explosion.



WARNING!

Never open the absorber cooling unit! It is under high pressure.

There is a danger of injury!

2.5 Information on coolant

Ammonia is used as a coolant.

This is a natural compound also used in household cleaning agents (1 litre of Salmiak cleaner contains up to 200g of ammonia - about twice as much as is used in the refrigerator). Sodium chromate is used for corrosion protection (1.8% by weight of the solvent).

In the event of leakage (easily identifiable from the strong odour), proceed as follows:

- Switch off the appliance.
- Air the room thoroughly.
- Inform authorised customer services.



For your safety it was ascertained in an expert's report that no impairment of health exists when the coolant is discharged.

2.6 Operating the refrigerator with gas

It is imperative that the operating pressure corresponds to the data specified on the rating plate of the appliance. Compare the operating pressure of the rating plate with the data specified on the pressure reducing valve of the liquid gas cylinder.



WARNING!

Operating the appliance with gas is not permitted

- **at petrol stations**
- **on ferry boats**
- **while transporting the caravan/motor-home by a transporter or breakdown vehicle.**

There is the danger of fire!

Leave the equipment switched off.

If you smell gas:

- Open all windows and leave the room.
- Do not operate any electrical equipment and prevent the use of naked flames.
- Do not operate any electrical equipment and prevent the use of naked flames.
- Contact authorised specialist personnel* for advice.

*** authorised specialist personnel**

Authorised specialist personnel are accredited experts who are able, by virtue of their training and knowledge, to vouch that the inspection and repair work has been carried out properly.

2.7 Safety instructions when storing foodstuffs

No refrigerator of any kind can improve the quality of the food; refrigerators can only maintain the food's quality for a short duration as from the time of storing it.

Please observe the following particular conditions for storing food in a refrigerator that is built into a vehicle:

- A change in the climatic conditions such as temperature fluctuations
- High temperatures inside the vehicle when it is closed and parked in direct sunlight (temperatures are possible up to 50°C)
- Use of the refrigerator during travel with the power supply of 12V DC
- A refrigerator built in behind a window and exposed to direct sunlight
- Storing the products too soon, i.e. shortly after starting up the appliance for use

Under these particular conditions the refrigerator cannot guarantee reaching the temperature needed for perishables.

Perishables include all products with a stipulated use-by date and a minimum storage temperature of +4°C or less, especially for meat, poultry, fish, sausages, pre-packed foods.

- Pack raw and cooked foods separately (e.g. in containers, aluminium foil, etc.).
- Only remove the outside packaging of single packs if all the necessary information, e.g. the use-by date, can also be read on the single packs.
- Do not leave cooled goods outside the refrigerator for too long.
- Place the foods with the next use-by date at the front, accordingly.
- Pack away any left-over food and eat at the first opportunity.
- Wash your hands before and after handling any food.
- Regularly clean the inside of the refrigerator.

Please observe the instructions and information regarding the use-by date on the outside packaging of the food.

Please observe section "4.1 Cleaning" of this instruction.



The cooling unit's performance is influenced by ambient temperatures. Please select the medium setting for ambient temperatures between +15°C and +25°C (refer to *Setting of cooling compartment temperature*). The unit operates within its optimum performance range.

Dometic refrigerators work according to the absorption principle. For physical reasons, an absorption system responds slowly to changes made by the thermostat controller, by loss of cooling energy through opening the door or during storing food. The devices meet the cooling performance requirements of the Climatic Class SN acc. to EN/ISO 7371 in the temperature range of +10°C to +32°C ambient temperature.

For temperatures below +10°C, winter covers should be installed. For ambient temperatures exceeding +32°C for a longer period of time, it is recommended installing Dometic additional fan (item no. 241 2985 - 00).

3.0 Description of model

3.1 Model identification

Example :

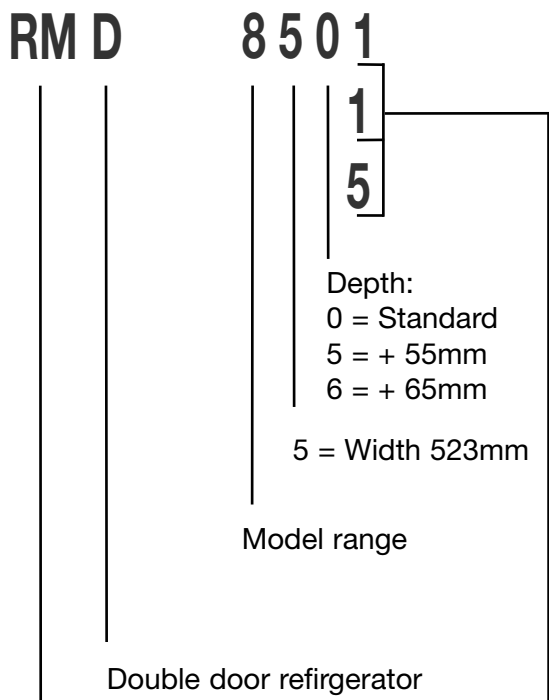

Refrigerator Mobile /
Mobile Absorption Refrigerator

- ↓
- 1**
manual energy selection, automatic ignition
(MES)
- 5**
automatic and manual energy selection,
automatic ignition **(AES)**

3.2 Refrigerator rating plate

The rating plate is to be found on the inside of the refrigerator. It contains all important details of the refrigerator. You can read off from this the model identification, the product number and the serial number. You will need these details whenever you contact the customer service centre or when ordering spare parts.

DOMETIC		
TYPE C 40/110	CLIMATE CLASS SN	
MOD. NO. RMD 8501 1	PROD. NO. 00921084272 2	C 00 SER. NO. 99900165 3
BRUTTOINHALT 80 l TOTAL CAP. 85 l VOLUME BRUT	VERDAMPFERFACH 8 l FREEZER COMP. 0 l VOLUME COMPT BT	NUTZINHALT 77 l USEFUL CAP. 82 l VOLUME NET
~ 230-240V / 125 W = 12 V / 120 W	LPG	Qn: 0,252 kW (HS) m: 18,3 g/h
4	5	I3+ 28-30/37 I3B/P 28-30 mbar I3P 37
CE 0063 BL3214	G30, G31	p = 30/37 mbar
ABSORPTION NH ₃ = 115 g	Na ₂ CrO ₄ = 7,0 g	p max = 35 bar
0085	021654	Z 660
FKW, FCKW FREI / CFC, HCFC FREE	MADE IN GERMANY	00057364562

Example

Fig. 1

- 1** Model number
- 2** Product number
- 3** Serial number
- 4** Electrical rating details
- 5** Gas pressure



Domestic refrigerators are equipped for a connection pressure of **30 mbar**. For connection to a 50 mbar gas system, use **Truma VDR 50/30 medium pressure controller**.

3.3 Technical data

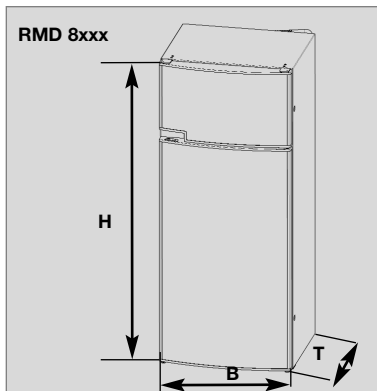

Fig. 2

Model	Dimensions H x W x D (mm) Depth incl. door	Gross capacity		Rating details mains/battery	Consumption * electricity/gas over 24hrs	Net weight	Ignition	
		with freezer compartment	without freezer compartment				Piezo	Automat
RMD 8501	1245x523x567	160 /30 lit.		190 W / 170 W	ca.3,2 kWh / 380 g	40 kg		•
RMD 8505	1245x523x567	160 /30 lit.		190 W / 170 W	ca.3,2 kWh / 380 g	40 kg		•
RMD 8551	1245x523x622	190 /35 lit.		190 W / 170 W	ca.3,2 kWh / 380 g	41.5 kg		•
RMD 8555	1245x523x622	190 /35 lit.		190 W / 170 W	ca.3,2 kWh / 380 g	41.5 kg		•

Subject to technical changes.

*Average consumption measured at an average ambient temperature of 25°C in pursuance of ISO Standard.

3.4 Description of refrigerator

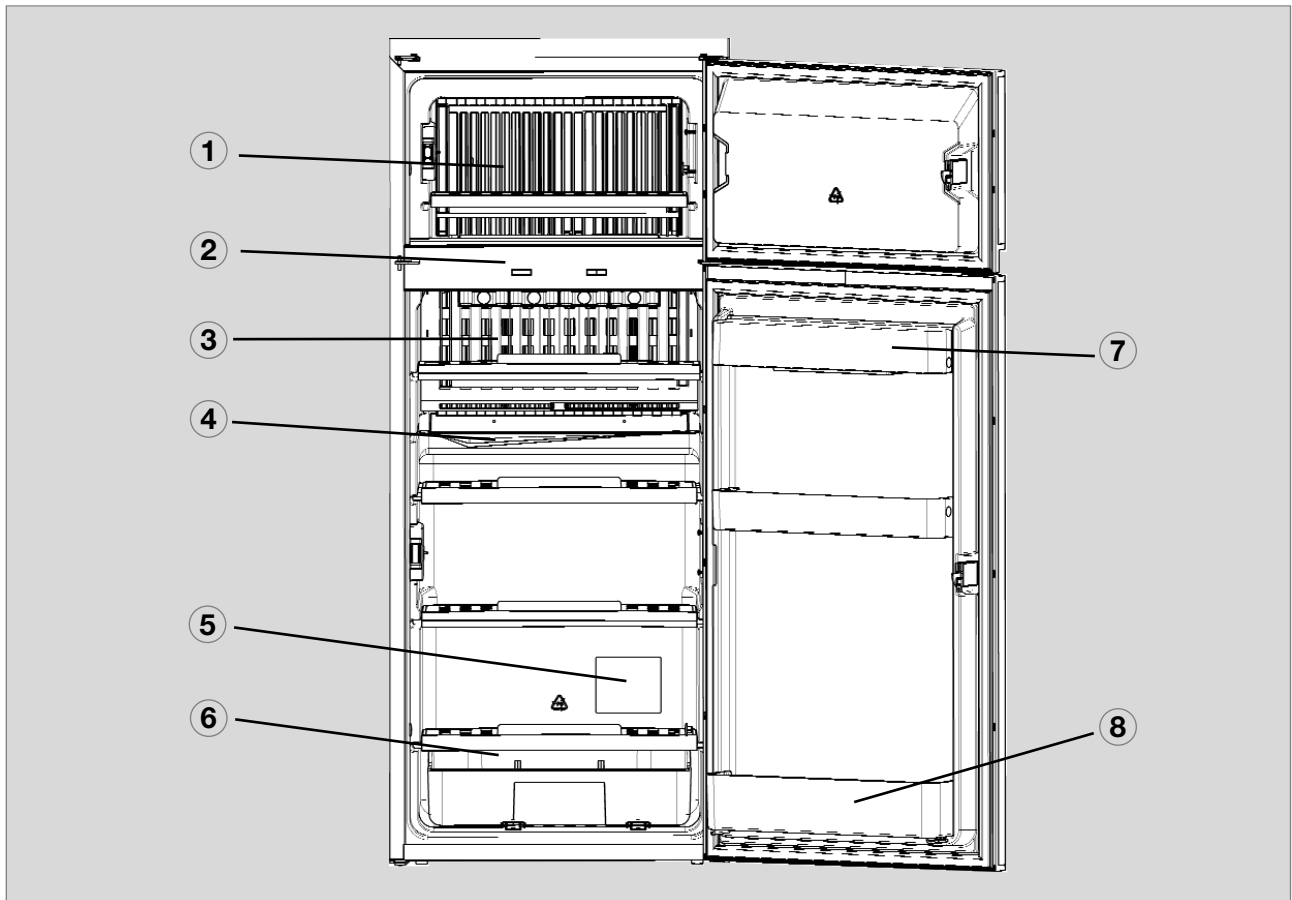

Fig. 3

- ① Freezer compartment
- ② Operating controls
- ③ Post-evaporator for cooling compartment
- ④ Condensation water drain channel
- ⑤ Data plate
- ⑥ Vegetable bin
- ⑦ Upper door shelf with flap, egg shelf available as option may be inserted
- ⑧ Lower door shelf with bottle holders

4.0 Refrigerator operation



The refrigerator is equipped to operate on three power modes:

- **Mains voltage (230V AC)**
- **Direct-current voltage (12V DC)**
- **Gas (liquid gas propane/butane)**

Select the desired power mode by the **energy selector button**. Appliances with automatic energy selection (**AES**) are additionally provided with "automatic mode" function. Then the AES system automatically selects the best energy source for each particular situation.

The cooling unit is silent in operation.

When the appliance is first put into operation, there may be a mild odour which will disappear after a few hours.

The refrigerator will take several hours to reach its operating temperature in the cooling compartment. The freezer compartment should be cold about one hour after switching on the refrigerator

4.1 Cleaning

Before starting up the refrigerator, it is recommended that you clean it inside and repeat this at regular intervals.

Use a soft cloth and lukewarm water with a mild detergent. Then wipe out the appliance with clean water and dry thoroughly.

To avoid material alterations, do not use soap or hard, abrasive or soda-based cleaning agents. Do not allow the door seal to come into contact with oil or grease.

4.2 Maintenance

- In compliance with the applicable regulations, please note that the gas unit and the connected ventilation ducts must be checked by authorised technical personnel after first use and after every other year for compliance with the European Standard EN 1949. A test certificate has to be issued. **It is the user's responsibility to arrange this test.**

- **The gas burner must be inspected and cleaned as necessary at least once a year. When using liquefied petroleum gas (tank or refill cylinders) the maintenance interval is reduced to half-yearly or quarterly.**

Keep the evidence of maintenance work carried out on your refrigerator.

- **Work on gas and electrical equipment shall be carried out by qualified personnel only.**

It is recommended that this is carried out by an authorised customer services department.

We recommend maintenance following an extended shutdown of the vehicle. Please contact our customer services.

4.3 Electrical operation

12V-voltage (on-board power supply)

CAUTION!

The refrigerator should only be used in 12VDC-operation while the vehicle's engine is running, otherwise the on-board-battery would be discharged within a few hours!

Mains power (230V)

CAUTION!

This option should only be selected where the supply voltage of the connection for power supply corresponds to the value specified on the data plate. Any difference in values may result in damage the appliance.

4.4 Gas operation (Liquid gas)

- The refrigerator must be operated using liquid gas (propane, butane) (no natural gas or town gas).
- When using LPG gas, please consider that the burner needs cleaning at shorter intervals due to the gas combustion method (2 - 3 times per year recommended).
- In Europe, gas operation is permitted while travelling only on the condition that the gas system of the vehicle is equipped with a hose rupture protection. The national regulations of the respective country must be observed.
- For physical reasons, gas ignition faults could occur starting from an altitude above sea level of approx. 3280 ft. / 1000 m (**No malfunction!**)
- On the initial refrigerator start-up or after a cylinder change, air may be trapped in the gas line. To purge the air from the lines, switch on the refrigerator and any other gas appliances (e.g. stove) for a short time. The gas ignites without delay.
- Each refrigerator with manual ignition is equipped with an automatic flame safety valve which interrupts the gas supply automatically after approx. 30 seconds when the flame has extinguished.



WARNING!

As a basic rule, gas operation is prohibited in petrol stations!

Prior to starting the refrigerator in gas mode :

- Open the gas cylinder valve.
- Open the shut-off valve for gas supply to the refrigerator.

4.5 Explanation of operating controls

The control panel buttons are not accessible when the refrigerator door is closed. Open the bottom door to reach the operating buttons.

Depending on the door opening direction, there are two LEDs on the left or right edge of the control panel. The outer LED **(1)** indicates that the refrigerator is operational (blue). The other LED **(2)** lights red in the event of a fault.

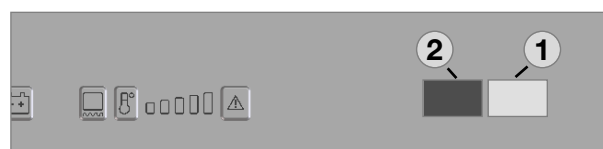

Indicator LEDs

Fig. 4

Refrigerators for **self-contained (gas) operation** contain two battery compartments in the control panel which are located on the left and right next to the button bar.



Operating controls without battery compartments

Fig. 5



Operating controls with battery compartments (L, R)

Fig. 6

Manual energy selection / automatic ignition (RMD 8xx1) MES :

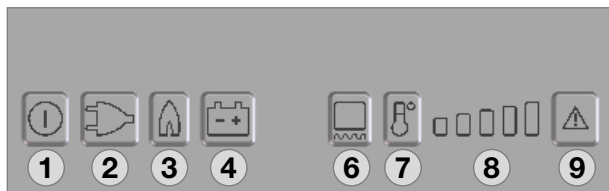

Fig. 7

- ① = Power **ON/OFF** switch
- ② = Energy selector button 230V ~
- ③ = Energy selector button GAS
- ④ = Energy selector button 12V =
- ⑥ = Frameheating
- ⑦ = Temperature level selection
- ⑧ = Temperature level display
- ⑨ = Indicator LED failure /
Reset button GAS FAILURE

Switching ON/OFF

- Switch ON by pressing button (1), 2s
- Switch OFF by pressing button (1), > 2s

230V AC operation

- Select "Mains voltage" by pressing button (2)
- Set temperature step by pressing button (7)

12V DC operation (vehicle's battery)

- Select "Battery voltage" by pressing button (4)
- Set temperature step by pressing button (7)

Gas operation

- Select "Gas" by pressing button (3)
- Set temperature step by pressing button (7)

Automatic energy selection / automatic ignition (RMD 8xx5) AES :



Fig. 8

- ① = Power **ON/OFF** switch
- ② = Energy selector button 230V ~
- ③ = Energy selector button GAS
- ④ = Energy selector button 12V =
- ⑤ = Selector button "AUTOMATIC"
- ⑥ = Frameheating
- ⑦ = Temperature level selection
- ⑧ = Temperature level display
- ⑨ = Indicator LED failure /
Reset button GAS FAILURE

Switching ON/OFF

- Switch ON by pressing button (1), 2s
- Switch OFF by pressing button (1), > 2s

Manual operation

- Select energy source with buttons (2,3,4)
- Set temperature step by pressing button (7)

Automatic operation

- Change over to "Automatic" with button (5)
Automatic energy selection (if available)
Sequence of priority:
 - 1.) Solar (12V -)
 - 2.) 230V ~
 - 3.) 12V -
 - 4.) Liquid gas
- Set temperature step by pressing button (7)

4.6 RMD 85x1 models

MES-appliances (manual energy selection)

4.6.1 Electrical operation

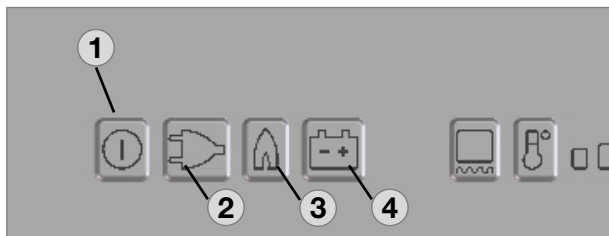

Fig. 9

To start the refrigerator, press button **(1)** for **2 seconds**.

The refrigerator starts with the last selected type of energy.

230V operation :

Press button **(2)** :



12V operation :

Press button **(4)** :



4.6.2 Gas operation

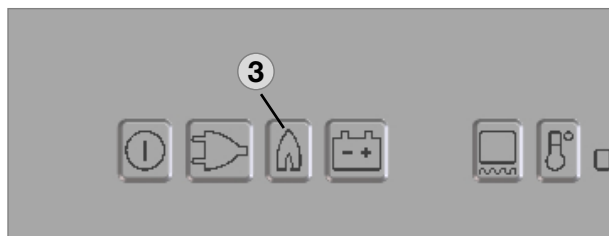

Fig. 10

Gas operation :

Press button **(3)** :



The ignition process is activated automatically by means of an automatic igniter.



The flame extinguishes after reaching the pre-set cooling compartment temperature and ignites again if the cooling compartment temperature increases again. If the flame is not lit after the first ignition attempt, the automatic igniter repeats the ignition twice (duration 30 s) at time intervals of 2 minutes. If the flame is not lit afterwards, a fault is indicated.

4.6.3 Setting of cooling compartment temperature

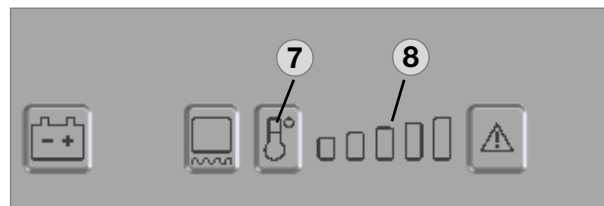

Fig. 11

Select the desired cooling compartment temperature by pressing button **(7)** .

The LED display **(8)** of the selected temperature setting is illuminated.

The scale starts with **MIN position** at the left LED position (small bar = highest temperature) and climbs up to **MAX position** at the right LED position (large bar = lowest temperature). Note: The temperature levels do not relate to absolute temperature values.

4.7 RMD 85x5 models

AES appliances

(manual + automatic energy selection)

4.7.1 Manual operation

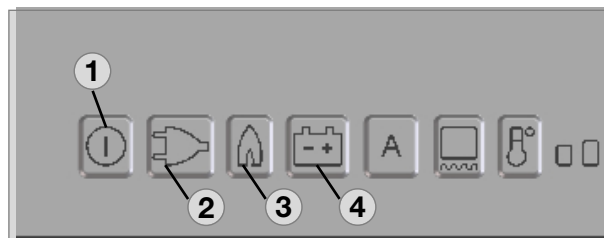

Fig. 12

To start the refrigerator, press button **(1)** for **2 seconds**.

The refrigerator starts with the last selected type of energy.

230V operation :

Press button **(2)** :



12V operation :

Press button **(4)** :



Gas operation :

Press button **(3)** :



4.7.2 Automatic operation

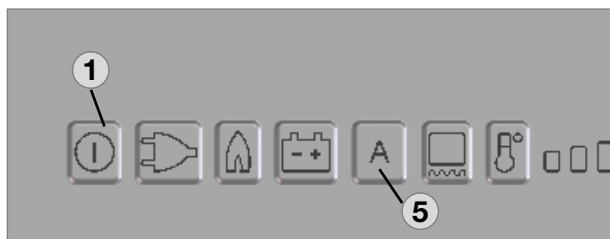

Fig. 13

To start the refrigerator, press button **(1)** for **2 seconds**.

The refrigerator starts with the last selected type of energy.

Automatic operation :

Press button**(5)** :

Upon switching on, the electronics **automatically** selects one of the three possible energy types: **230V - 12V - liquid gas**. The control electronics automatically ensures that the refrigerator is supplied with the optimum source of energy in each respective case.

Sequence of priority:

- 1.) Solar (12V -)
- 2.) 230V ~
- 3.) 12V -
- 4.) Liquid gas



If sufficient mains voltage is available (more than 195 V), this power source is selected as prime option. If a solar system capable of powering the refrigerator is installed, the solar 12V supply takes priority.

The 12V operation is otherwise only effective while the engine is running.

According to the sequence of priority the electronics selects **GAS** as energy source only, if both of the electrical energy source are not available.

Manual operation is possible at any time.

4.7.3 Setting of cooling compartment temperature

see point "4.6.3"

4.7.4 Refuelling while in AES mode operation



In order to prevent unintended switching to gas operation during refuelling, the electronic system starts gas operation of the refrigerator after the motor has been turned off for 15 minutes. During this period the appliance is ready for operation ("stand-by"). The temperature level LEDs do not light then while all other indicators remain active.



WARNING!

The use of unshielded flames is prohibited in petrol station environments.

Should the refuelling stop last longer than 15 minutes, the refrigerator has to be switched off or switched over to another energy type.

4.7.5 Additional features (MES / AES)

- The brightness of the display reduces after a few seconds if no other buttons are pressed. The indicator lights again if a button is pressed. Press the button again to activate the required function.
- Failures are indicated by flashing of the failure indicator LED.
- Should the door be kept open for too long (more than 2 minutes), an acoustic signal is initiated (pulsing whistle tone).
- Should the electronic control detect any failure, an acoustic signal will sound (pulsing whistle tone). At the same time the display starts flashing (for trouble-shooting, please refer to *section 4.19*).

4.8 Gas operation with internal batteries (optional)

An optional battery compartment in the electronics case for internal (self-contained) power supply of the electronics is available for the model variants RMd 85x1 and RMD 85x5 (appliances with electronics).



Left battery compartment

Fig. 14

Load the battery compartment with batteries (**8 x AA 1.5 V**) before operating the refrigerator.

All operating modes can be selected while the on-board 12 V DC power supply is active. The internal voltage is disconnected.

If the on-board 12 V DC power supply is not present or there is an interruption of the mains power supply during operation, the electronics automatically switch to the internal (battery) power supply.

The refrigerator can now only be operated in the **gas mode**.

All LED indicators except the **GAS LED** are not lit during operation with internal batteries. The **GAS LED** flashes every **15 seconds**.

If a button is pressed, the temperature level LEDs (7) also light.

If the battery voltage is too low, an acoustic signal (whistle tone) sounds every 15 seconds.

Then replace the batteries in the battery compartment.

4.8.1 Inserting / changing the batteries

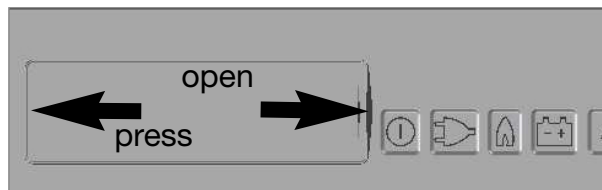

Opening left battery compartment

Fig. 15

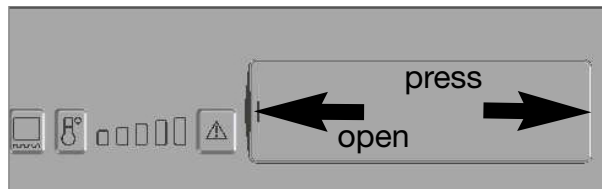

Opening right battery compartment

Fig. 16

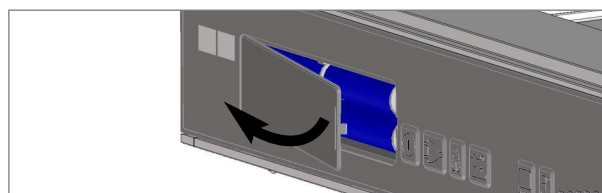

Fig. 17



Batteries (8 x AA 1.5V) are not included !

CAUTION!

- **Observe the correct polarity !**
- **Do not connect non-rechargeable batteries to a charger.**
- **Remove rechargeable batteries from the battery compartment before charging.**
- **Avoid short circuits on the contacts in the battery compartment!**
- **Remove discharged batteries.**
- **Remove the batteries from the battery compartment if the refrigerator will not be used for a long time.**
- **Do not mix different types of batteries.**

4.9 Frame heating

All models are equipped with a frame heating (12VDC/3,5W) around the freezer compartment. During summer months with high temperatures and humidity the metal frame may have water droplets forming. To evaporate these droplets switch on the frame heating with button **(6)**.

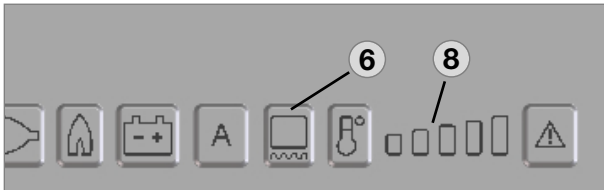

Fig. 18

The operating time of the frame heater can be set to 2 hours, 5 hours or continuous operation. After selecting the operating time using the button **(6)**, the temperature level indicator **(8)** is extinguished for a short time to show the set operating time for a few seconds. The display then returns to the temperature level indicator.

Operating time : 2 h

Press button **(6)** once Display



Operating time : 5 h

Press button **(6)** twice Display



Permanent operation

Press button **(6)** three times Display



CAUTION!

In order to prevent discharge of the on-board battery, change the frame heater from continuous operation to another operating time or switch it off.



The frame heater is active for 30 minutes after switching on and then switches itself off and on again at time intervals of 5 minutes.

4.10 Door locking



CAUTION!

As a basic rule, shut and lock the refrigerator before you start your journey!

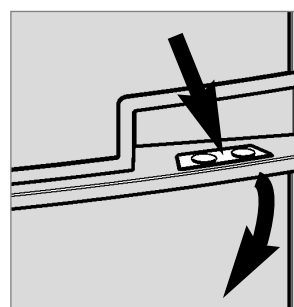

Fig. 19

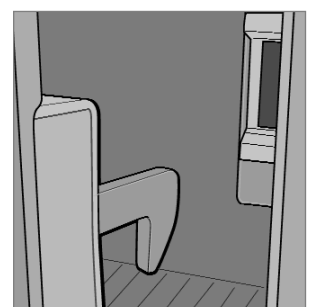

Fig. 20

Open the door by pressing the locking button and pull open (see Fig. 19).

Shut the door again by pushing it to close. The snapping into the lock can be heard.

While the vehicle is parked, the locking hook may be fixed to facilitate opening of the door (Fig 21-22).

4.10.1 Fastening and releasing the doorlock hook when parking the vehicle

If the vehicle is parked for a longer period of time, the locking hook may be clamped by means of a lockbar. The door may now be opened by just pulling it without need of pressing the locking button.

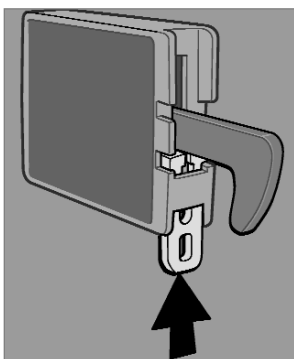

Fig. 21

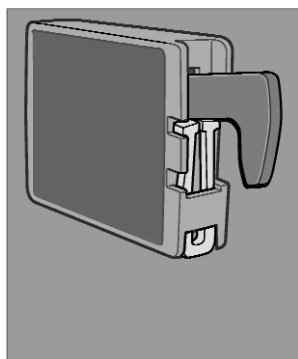

Fig. 22

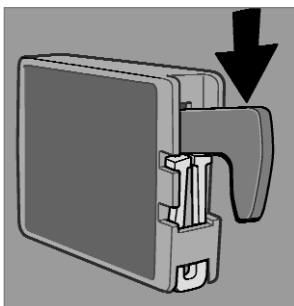

Fig. 23

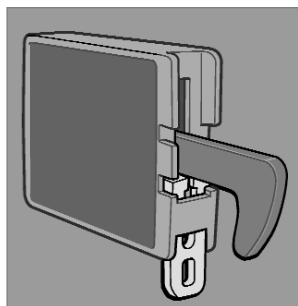

Fig. 24

4.11 Lighting

The interior lighting is controlled using a door contact. Should the door be kept open for more than 2 minutes, an acoustic signal is initiated (pulsing whistle tone).

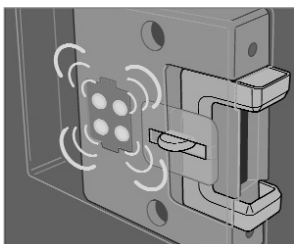

Fig. 25



In the case of a fault, contact an authorised Dometic customer service agent.

4.12 Positioning the storage racks

The storage racks may be pulled out by loosening the two locking devices (1) underneath. For loosening pull the slider to the middle, for fastening pull them sideways.

Two of the storage racks are secured. In this way inadvertent entrapment and suffocation of children is prevented, if the storage racks are removed. To protect children it must be avoided to create space for children in the cooling compartment.



WARNING!

Do not remove these storage racks. Thus children have no space to be entrapped in the refrigerator.

If it is necessary to remove these storage racks (i.e. for cleaning) loosen the locking pins (2) at first as shown, by means of a suitable screw driver.

Put in place the locking pins after removing the storage racks.

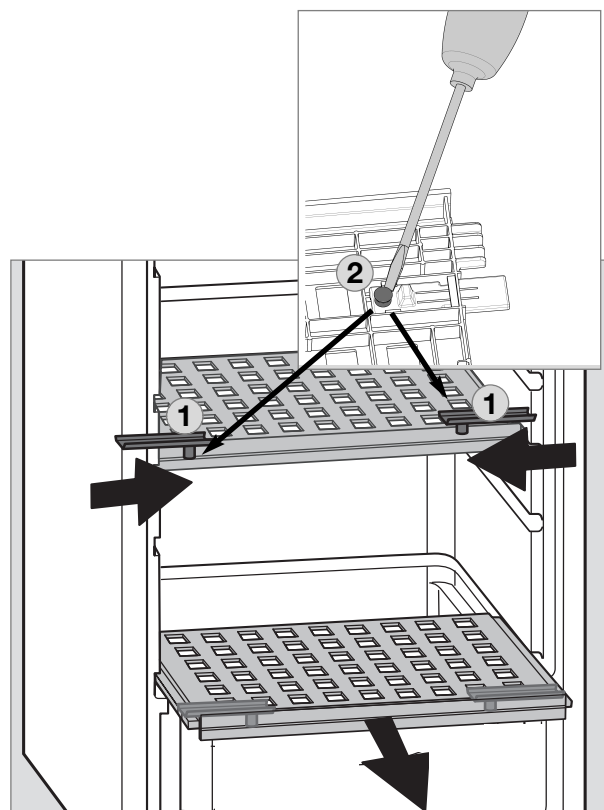

Fig. 26

4.13 Storing food and making ice cubes

4.13.1 Storing products in the cooling compartment

- Switch the refrigerator on approx. 12 hours before filling it.
- Always store pre-cooled foods in the refrigerator. Make sure that the food is well cooled when it is bought and also when transporting it. Use insulated cooling bags.
- Open the refrigerator door only for a short period of time when removing products.
- Products must be packed - best of all in closed containers, wrapped in aluminium foil or similar - and stored separately from each other, in order to prevent drying out or odours.
- Allow foods that have been warmed up to cool down before storing.
- Avoid storing products in the refrigerator that could emit volatile flammable gases.
- Do not overfill the storage grids and compartments to prevent obstructing the internal air circulation.
- Maintain a clearance of approx. 5 - 10 mm between chilled products and post-evaporator ("cooling fins").
- Do not expose the refrigerator to direct sunlight. Please bear in mind that the temperature inside a closed vehicle increases sharply if exposed to sunlight and that this can reduce the efficiency of the refrigerator.
- Ensure that air circulation of the cooling unit is not obstructed. Keep the ventilation grilles free from obstructions.

4.13.2 Storing products in the freezer compartment

- Do not keep carbonated drinks in the freezer.

- The freezer compartment is suitable for making ice cubes and for short-term storage of frozen food. It is not suitable as a means of freezing foods.

When ambient temperatures are lower than +10°C and the refrigerator is exposed to these temperatures for extended periods of time, an even regulation of freezer temperature cannot be guaranteed for system-related reasons. This can cause the temperature in the freezer to rise and the stored goods to melt.

4.13.3 Making ice cubes

Ice cubes are best frozen overnight. At night, the refrigerator has less work to do and the unit has more reserves.



Fig. 27

1. Fill the ice cube tray with drinking water.

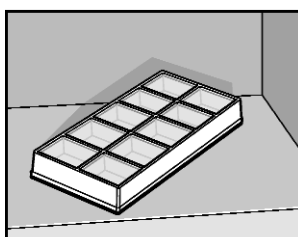

Fig. 28

2. Place the ice cube tray in the freezer compartment.



WARNING!

Only use drinking water!!

4.13.4 Refrigerator compartments

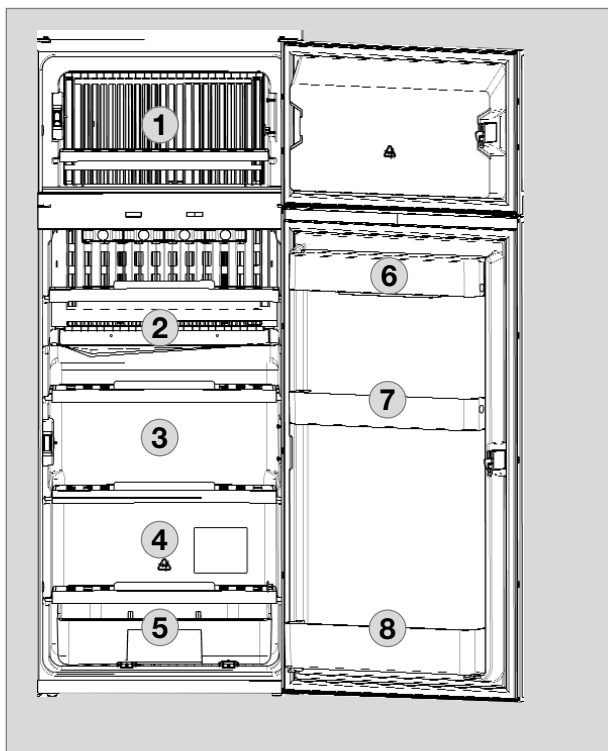

Fig. 29

- ① **Freezer compartment :**
already frozen food (deep-frozen food)
- ② **Top compartment:**
convenience food
- ③ **Middle compartment:**
Dairy products, convenience food
- ④ **Bottom compartment:**
Meat, fish, food for defrosting
- ⑤ **Vegetable compartment:**
Salads, vegetables, fruit
- ⑥ **Top door shelf:**
Eggs, butter
- ⑦ **Middle door shelf:**
Cans, dressings, ketchup, jam
- ⑧ **Bottom door shelf (drinks compartment):**
Drinks in bottles or bags

4.14 Shutting off the refrigerator

- Switch off the refrigerator by pressing button (1) (s. 4.5). Keep button (1) pressed for 3 seconds. The display disappears and the appliance is fully switched off .
- Release the locking mechanism (Fig. 30-31) of the door lock by pushing it and shift it to the front. If the door is shut in this position, a small gap is nevertheless kept open to prevent formation of mildew.

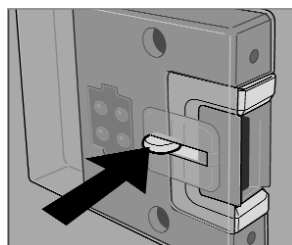

Fig. 30

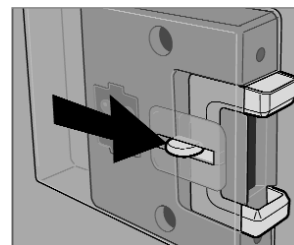

Fig. 31

- If the refrigerator is to be taken out of service for an extended period of time, close the onboard shut-off valve and the cylinder valve .

4.15 Defrosting

As time goes by, frost builds up on the fins inside the refrigerator. A layer of frost thicker on one side may occur and does not represent a malfunction. When this layer of frost is about 0.118 inches (3 mm) thick, the refrigerator should be defrosted..

- Switch off the refrigerator, as described in section 4.17 *Shutting of the refrigerator*.
- Remove all food and the ice cube tray.
- Leave the refrigerator door open to allow air to enter and to prevent formation of mildew.
- After defrosting (freezer compartment and fins free of frost), wipe both cooling compartments dry with a cloth.

Note: Water thawing in the main compartment of the refrigerator runs into an appropriate con-

tainer at the back of the refrigerator. From there, the water evaporates.

CAUTION!

The layer of ice must never be removed forcibly, nor may defrosting be accelerated using a heat source!

4.16 Winter operation

In winter, check that the ventilation grilles and the exhaust duct system **(1)** have not been blocked by snow, leaves, etc. .

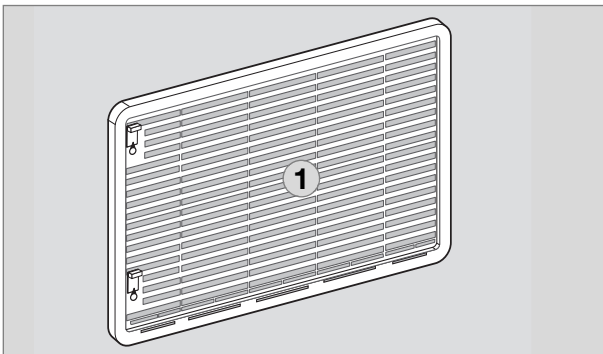

Fig. 32

When the outside temperature falls below **+10°C**, the **winter cover (2)** should be fitted. This protects the unit from excessively cold air which could have adverse effects on the performance of the unit.

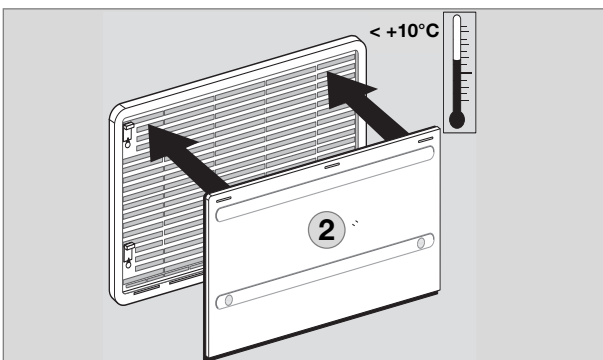

Fig. 33

You should also attach the winter cover if the vehicle is taken out of service for a longer period of time or while it is being cleaned from the outside.

4.17 Changing the decor panel

Decor panel with frame

- Remove the lateral ledge (1) the door (ledge is attached, not screwed).
- Shift decor panel (2) away from the door and insert the new decor panel. Re-attach ledge (1).

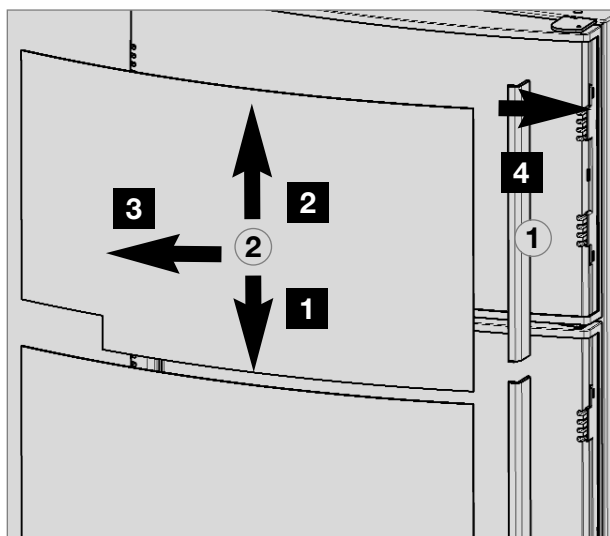

Fig. 34

CAUTION!

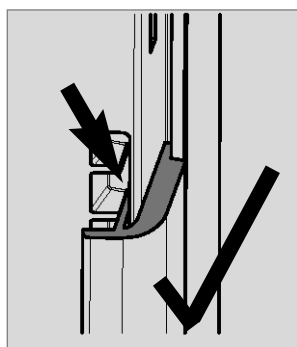

Fig. 35

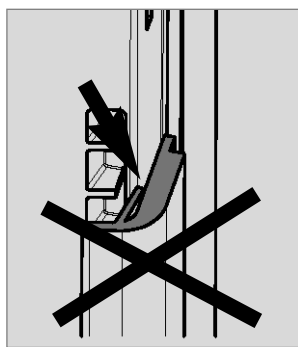

Fig. 36

Decor panel dimensions (with frame) :

Upper door

Height	Width	Thickness
300 +/- 1 mm	507,5 +/- 1 mm max.	1.7 mm

Lower door

Height	Width	Thickness
907,4 +/- 1 mm	507,5 +/- 1 mm max.	1.7 mm

Frameless decor panel

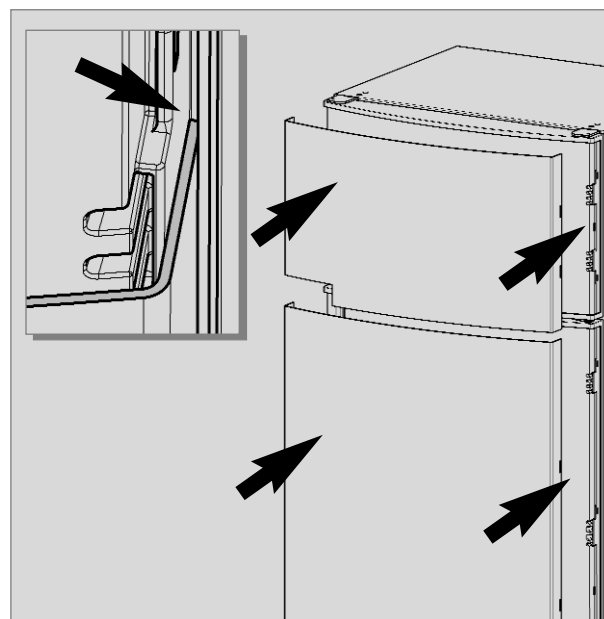

Fig. 37

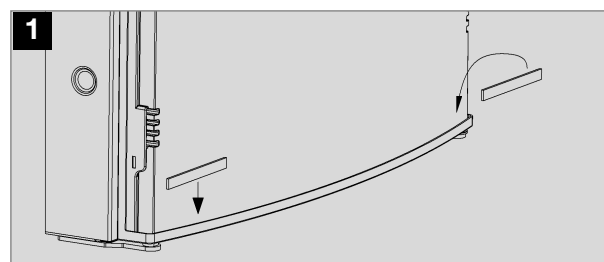

Fig. 38

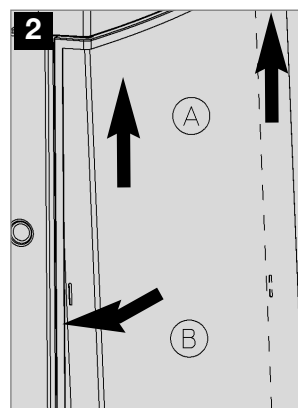

Fig. 39

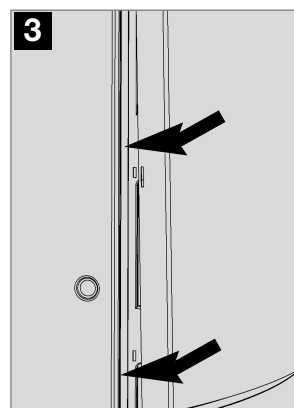

Fig. 40

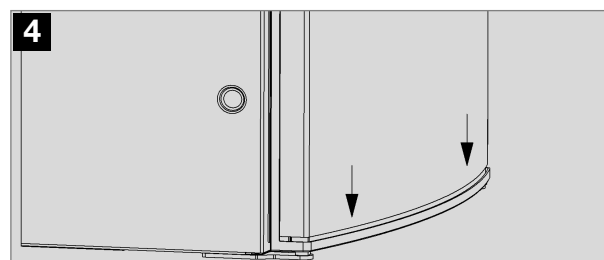

Fig. 41

4.18 Trouble-shooting

Failure: The refrigerator does not cool sufficiently.

Possible cause	Action you can take
<ul style="list-style-type: none"> - Inadequate ventilation to the unit. - Thermostat setting is too low. - The condenser is heavily frosted. - Too much warm food has been stored inside within short period of time. - The appliance has been running for only a short period of time. - Ambient temperatures too high. 	<ul style="list-style-type: none"> - Check that ventilation grilles are not covered. - Set thermostat to a higher level. - Check that the refrigerator door closes properly. - Allow warm food to cool down before storage. - Check whether the cooling compartment works after approx. 4 - 5 hours. - Regularly remove ventilation grilles.

Failure: The refrigerator does not cool in gas operation mode.

Possible cause	Action you can take
<ul style="list-style-type: none"> - Gas cylinder empty. - Is the upstream shut-off device open ? - Air in the gas pipe ? 	<ul style="list-style-type: none"> - Change gas cylinder. - Open shut-off device. - Switch off the appliance and start again. Repeat this procedure 3 - 4 times, if necessary

Failure: The refrigerator does not cool in 12V operation.

Possible cause	Action you can take
<ul style="list-style-type: none"> - On-board fuse defective. - On-board battery discharged. - Engine not running. - Heating element defective (please also refer to failure indication). 	<ul style="list-style-type: none"> - Fit new fuse. - Check battery, charge it. - Start engine. - Please inform the Dometic Customer Service

Failure: The refrigerator does not cool in 230V operation.

Possible cause	Action you can take
<ul style="list-style-type: none"> - On-board fuse defective. - Vehicle not connected to mains supply voltage. - AES: Gas operation despite connection to the mains supply voltage? - Heating element defective (please also refer to failure indication). 	<ul style="list-style-type: none"> - Fit new fuse. - Make a connection to a mains power supply. - Appliance switches to gas operation due to insufficient mains supply voltage (automatically switches back to 230V operation). - Please inform the Dometic Customer Service.

4.19 Information on failure display and trouble-shooting

- Refrigerators with an electronics system (MES, AES) indicate the occurrence of a malfunction by the LED or display flashing.
- If a malfunction occurs, the indicator LED "Failure" (8) flashes simultaneously. In the case of AES models an acoustic alarm sounds.

Before notifying the authorised Service Center, please check whether:

- the instructions in section "Operating the refrigerator" have been observed.
- the refrigerator stands level.
- it is possible to operate the refrigerator with any available power source.

4.19.1 Status indicators



MES

Fig. 39

- 1 = Button ON / OFF
- 2 = Energy selector switch 230 V AC
- 3 = Energy selector switch GAS
- 4 = Energy selector switch 12V DC



AES





Fig. 40

- 7 = temperature level display
- 8 = fault LED / GAS FAULT reset button

Operation with on-board 12 V power supply

Indicator	Fault	Remedy
flashing + acoustic signal 20 s	230V mode: "230V" not available or voltage too low	Check mains power connection, mains voltage, fuse
flashing + acoustic signal 20 s	12V mode: „: "12 V" not available or voltage too low	Check 12 V connection, on-board battery, fuse AES: Check D+ signal
flashing + acoustic signal 20 s	GAS/Automatic mode: Flame not ignited	Check gas supply (gas bottle, gas valve) Press the button after clearing the fault.
Acoustic signal, 15 s, at 2 minute intervals	Interior lighting is switched on	Close door, check door contact
flashing + acoustic signal 20 s	230V mode: 230V heating element defective	Arrange replacement of 230V heating element, contact Customer Service
flashing + acoustic signal 20 s	12V mode: 12V heating element defective	Arrange replacement of 12V heating element, contact Customer Service
flashing	Temperature sensor without contact or defective	contact Customer Service
flashing + acoustic signal 20 s	Burner defective or cooling unit defective	Check burner, burner nozzles, if necessary contact Customer Service and arrange replacement

Operation with batteries (internal power supply)

Indicator	Fault	Remedy
③  flashing ⑧  brightly	Flame not ignited	Check gas supply (gas bottle, gas valve) Press the  button after clearing the fault.
③  flashing ⑦  brightly	Burner defective or cooling unit defective	Check burner, burner nozzles, if necessary contact Customer Service and arrange replacement
Acoustic signal at 15 second intervals	Undervoltage detection (internal batteries)	Replace batteries
Automatic switching from external to internal power supply does not function (absence of the on-board 12 V power supply for the electronics)	Refrigerator does not function; gas operation not possible although the batteries are inserted.	Switch off the refrigerator and start again. The on-board power supply was interrupted during the starting of the gas operation. Note: No automatic switching is performed during the ignition.

Bedienungsanleitung

Absorber-Kühlschrank für Freizeitfahrzeuge

RMD 8501 RMD 8505

RMD 8551 RMD 8555

Notieren Sie hier :

Modellnummer

Produktnummer

Seriennummer

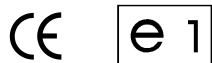

N 1-1

MBA 03/2012

DE

Inhaltsverzeichnis

1.0	Allgemeines	4
1.1	Einleitung	4
1.2	Hinweise zu dieser Bedienungsanleitung	4
1.3	Urheberschutz	4
1.4	Erklärung der verwendeten Symbole	4
1.5	Gewährleistung	5
1.6	Haftungsbeschränkung	5
1.7	Kundendienst	5
1.8	Ersatzteile	6
1.9	Umwelthinweise	6
1.9.1	Entsorgung	6
1.9.2	Energisparhinweise	6
1.10	Konformitätserklärung	6
2.0	Sicherheitshinweise	7
2.1	Bestimmungsgemäße Verwendung	7
2.2	Verantwortung des Nutzers	7
2.3	Kinder schützen bei Entsorgung des Gerätes	7
2.4	Arbeiten und Überprüfungen am Kühlschrank	7
2.5	Kältemittelinformation	8
2.6	Betreiben des Kühlschranks mit Gas	8
2.7	Sicherheitshinweise zum Einlagern von Lebensmitteln	9
3.0	Modellbeschreibung	10
3.1	Modellbezeichnung	10
3.2	Typenschild des Kühlschranks	10
3.3	Technische Daten	11
3.4	Erklärung des Kühlschranks	12
4.0	Betrieb des Kühlschranks	13
4.1	Reinigung	13
4.2	Wartung	13
4.3	Betrieb mit Strom	13
4.4	Betrieb mit Gas	14
4.5	Erklärung der Bedienungselemente	14
4.6	Modelle RMD 8xx1	16
4.6.1	Betrieb mit Strom	16
4.6.2	Betrieb mit Gas	16
4.6.3	Einstellen der Kühlraumtemperatur	16
4.7	Modelle RMD 8xx5	16
4.7.1	Manueller Betrieb	16
4.7.2	Automatischer Betrieb	17
4.7.3	Einstellen der Kühlraumtemperatur	17
4.7.4	Tankstopp während Betrieb im Automatik-Modus	17
4.7.5	Zusatzfunktionen	17
4.8	Betrieb mit internen Batterien	18
4.8.1	Einlegen / Wechseln der Batterien	18
4.9	Rahmenheizung	19
4.10	Türverriegelung	19
4.10.1	Fixieren und Lösen des Türschlossriegels bei Abstellen des Fahrzeugs	20
4.11	Beleuchtung	20
4.12	Ablageroste positionieren	20
4.13	Einlagern von Lebensmitteln und Eiswürfelbereitung	21

4.13.1	Einlagern von Waren in den Kühlraum	21
4.13.2	Einlagern von Waren in das Frosterfach	21
4.13.3	Eiswürfelbereitung	21
4.13.4	Kühlschrankfächer	22
4.14	Außerbetriebnahme	22
4.15	Abtauen	22
4.16	Winterbetrieb	23
4.17	Wechsel der Dekorplatte	24
4.18	Verhalten bei Störungen	25
4.19	Hinweise zur Fehleranzeige und Fehlerbehebung	26
4.19.1	Statusmeldungen an den Anzeigen	26

1.0 Allgemeines

1.1 Einleitung

Mit diesem Absorber-Kühlschrank von **Dometic** haben Sie eine gute Wahl getroffen. Wir sind davon überzeugt, dass Sie Ihr neuer Kühlschrank in jeder Hinsicht zufrieden stellen wird. Der geräuschlos arbeitende Kühlschrank entspricht hohen Qualitätsanforderungen und gewährleistet einen effizienten Umgang mit Ressourcen und Energien im gesamten Lebenslauf - bei Herstellung, Nutzung und Entsorgung.

1.2 Hinweise zu dieser Bedienungsanleitung

Bevor Sie den Kühlschrank in Betrieb setzen, lesen Sie diese Bedienungsanleitung bitte sorgfältig durch.

Diese Anleitung gibt Ihnen die nötigen Hinweise für den richtigen Gebrauch Ihres Kühlschranks. **Beachten Sie besonders die Sicherheitshinweise.** Die Einhaltung der Hinweise und Handlungsanweisungen ist wichtig für den sicheren Umgang mit Ihrem Kühlschrank und schützt Sie und den Kühlschrank vor Schäden. Das Gelesene muss verstanden worden sein, bevor Sie eine Maßnahme durchführen.

Bewahren Sie diese Bedienungsanleitung sorgfältig in der Nähe des Kühlschranks auf, sodass sie jederzeit verwendet werden kann.

1.3 Urheberschutz

Die Angaben, Texte und Abbildungen in dieser Anleitung sind urheberrechtlich geschützt und unterliegen den gewerblichen Schutzrechten. Kein Teil dieser Anleitung darf ohne die schriftliche Genehmigung der Dometic GmbH, Siegen, reproduziert, kopiert oder sonstwie verwendet werden.

1.4 Erklärung der verwendeten Symbole

Warnhinweise

Warnhinweise sind durch Symbole gekennzeichnet. Ein ergänzender Text erläutert Ihnen den Grad der Gefährdung.

Beachten Sie diese Warnhinweise sehr genau. Damit schützen Sie sich, andere Personen und das Gerät vor Schäden.



GEFAHR!

GEFAHR kennzeichnet eine unmittelbare Gefahrensituation, die zum Tod oder einer ersten Verletzung führen kann, wenn die angegebenen Anweisungen nicht befolgt werden.



WARNUNG!

WARNUNG kennzeichnet eine mögliche Gefahrensituation, die zum Tod oder einer ersten Verletzung führen kann, wenn die angegebenen Anweisungen nicht befolgt werden.



VORSICHT!

VORSICHT kennzeichnet eine mögliche Gefahrensituation, die zu leichten oder mittleren Verletzungen führen kann, wenn die angegebenen Anweisungen nicht befolgt werden.

VORSICHT!

VORSICHT ohne Sicherheitssymbol kennzeichnet eine mögliche Gefahrensituation, die zu Beschädigungen des Gerätes führen kann, wenn die angegebenen Anweisungen nicht befolgt werden.

Information



INFORMATION gibt Ihnen ergänzende und nützliche Hinweise zum Umgang mit Ihrem Kühlschrank.

Umwelthinweis



UMWELTHINWEIS gibt Ihnen nützliche Hinweise zur Energieeinsparung und Entsorgung des Gerätes.

1.5 Gewährleistung

Gewährleistungsabwicklungen erfolgen nach der europäischen Richtlinie 44/1999/EC und den landesüblichen Bedingungen. Im Gewährleistungs- oder Servicefall wenden Sie sich bitte an unseren Kundendienst. Störungen, die auf fehlerhafte Bedienung zurückzuführen sind, unterliegen nicht der Gewährleistung. Jede Veränderung am Gerät oder die Verwendung von Ersatzteilen, die keine **Original - Dometic - Ersatzteile** sind, sowie das Nichteinhalten der Einbau- und Bedienungsanleitung führt zum Erlöschen der Gewährleistung und zum Ausschluss von Haftungsansprüchen.

1.6 Haftungsbeschränkung

Alle Angaben und Hinweise in dieser Bedienungsanleitung wurden unter Berücksichtigung geltender Normen und Vorschriften sowie dem Stand der Technik erstellt. **Dometic** behält sich vor, jederzeit Änderungen am Produkt vorzunehmen, die im Interesse der Verbesserung des Produktes und der Sicherheit angebracht sind.

Dometic übernimmt keine Haftung für Schäden bei :

- Nichtbeachtung der Bedienungsanleitung
- nicht bestimmungsgemäßer Verwendung
- Verwendung von nicht originalen Ersatzteilen
- Veränderungen und Eingriffen am Gerät
- Einwirkung von Umgebungseinflüssen, wie
 - Temperaturänderungen
 - Luftfeuchtigkeit

1.7 Kundendienst

Dometic bietet ein europaweites Kundendienstnetz an. Autorisierte Kundendienststellen erfahren Sie über die Rufnummern aus dem **Euro Service Network** - Heft, das jedem Kühlschrank beiliegt.

Auch im Internet erfahren Sie Ihren nächstgelegenen Kundendienstpartner auf **www.dometic.com**. Geben Sie bei Kontakten mit dem Kundendienst bitte immer das Modell, Produktnummer, Seriennummer und ggf. den MLC - Code an! Diese Informationen finden Sie auf dem Typenschild im Innenraum des Kühlschranks. Wir empfehlen Ihnen, diese Daten im dafür vorbereiteten Feld auf der Titelseite dieser Anleitung einzutragen.

1.8 Ersatzteile

Ersatzteile können europaweit von unseren Kundendienststellen bezogen werden. In Deutschland erhalten Sie Ersatzteile auch über das Dometic Call Center:

- Telefon 0180 53 66 384
- Fax 0180 53 66 385
- Email ersatzteile@dometic.de

Bei Kontakten mit dem Call Center geben Sie bitte immer das Modell und die Produktnummer an! Diese Informationen finden Sie auf dem Typenschild im Innenraum des Kühlschranks.

1.9 Umwelthinweise



Im Kühlaggregat wird als Kältemittel Ammoniak (natürliche Verbindung aus Wasserstoff und Stickstoff) verwendet. Als Treibmittel für die Isolierung aus PU-Schaum kommt das ozonunschädliche Cyclopentan zum Einsatz.



1.9.1 Entsorgung

Um die stoffliche Verwertung der recyclingfähigen Verpackungsmaterialien sicherzustellen, sind diese den ortsüblichen Sammelsystemen zuzuführen. Das Gerät ist einem entsprechenden Entsorgungsunternehmen zu überlassen, das eine Verwertung der recyclingfähigen Anteile und die ordnungsgemäße Entsorgung des Restes gewährleistet. Zur umweltfreundlichen Entleerung des Kühlmediums aus allen Absorber- Kühlschranksaggregaten ist eine geeignete Entsorgungsanlage einzusetzen.

1.9.2 Energiesparhinweise

- Bei einer durchschnittlichen Außentemperatur von 25°C ist es ausreichend, den Kühlschrank bei mittlerer Thermostatstellung zu betreiben.
- Wenn möglich, immer vorgekühlte Waren einlagern.
- Der Kühlschrank darf nicht der direkten Sonnenbestrahlung ausgesetzt werden. Eine ungehinderte Luftzirkulation des Kühlschrankaggregates muss gewährleistet sein.
- Regelmäßiges Abtauen spart Energie (s. "4.17 Abtauen").
- Bei Warenentnahme die Kühlschranktür nur kurzzeitig öffnen.
- Den Kühlschrank ca. 12 Stunden vor der Bestückung in Betrieb setzen.

1.10 Konformitätserklärung

 DECLARATION OF CONFORMITY according to LVD 2014/35/EU EMC Directive 2004/108/EC, 2014/30/EU Gas Appliance Directive 2009/142/EC ECE R10, Rev. 4		
Type of equipment	Absorption Refrigerator	
Brand Name	DOMETIC	
Type family	C 40/110	
Manufacturer's (Factory) name	DOMETIC GmbH	
address	In der Steinwiese 16, D-57074 Siegen	
telephone no	INT+49 - 271 692 0	
telefax no	INT+49 - 271 692 304	
The following harmonized standards or technical specifications (designations) which comply with good engineering practice in safety matters in force within the EEA have been practiced: EN 60335-1;12 (IEC 60335-1; 5 ed., Am. 1, Am. 2), EN 60335-2-24;10 (IEC 60335-2-24; 7 ed., Am. 1.) EN 61000-3-2;06, A1, A2 EN 61000-3-3;08 EN 55014-1;06, A1, A2 EN 55014-2;97, A1, A2 EN 732;98 EN 60335-2-102;06 EN 30-1-1;10 A1 (Tectower-Models) EN 30-2-1; 98 A1, A2 (Tectower-Models) EN 50581;2010		
The equipment conforms completely with the above stated harmonized standards or technical specifications.		
By signing this document, the undersigned declares as manufacturer, or the manufacturer's authorized representative established within the EEA, that the equipment in question complies with the requirements stated above.		
Date	Signature	Position
2017.01.09	 Bernd Löher	General Manager

2.0 Sicherheitshinweise

2.1 Bestimmungsgemäße Verwendung

Dieser Kühlschrank ist für den Einbau in Freizeitfahrzeuge wie Wohnwagen oder Reisemobile vorgesehen. Das Gerät ist für diese Anwendung in Konformität mit der EU-Gasgeräterichtlinie baumustergeprüft.

Benutzen Sie den Kühlschrank ausschließlich zum Kühlen und Lagern von Lebensmitteln.



WARNUNG!

Der Kühlschrank ist nicht für die fachgerechte Lagerung von Medikamenten vorgesehen. Beachten Sie dazu die Hinweise in der Packungsbeilage des Medikamentes.

2.2 Verantwortung des Nutzers

Personen, die den Kühlschrank bedienen, müssen mit dem sicheren Umgang vertraut sein und die Hinweise dieser Bedienungsanleitung kennen.

Dieses Gerät kann von Kindern ab 8 Jahren und von Personen mit reduzierten physischen, sensorischen oder mentalen Fähigkeiten oder Mangel an Erfahrung und/oder Wissen benutzt werden, wenn sie überwacht oder unterwiesen werden bezüglich des sicheren Gebrauchs des Gerätes und die daraus resultierenden Gefahren verstanden haben. Kinder dürfen nicht mit dem Gerät spielen. Reinigung und Benutzerwartung dürfen nicht durch Kinder durchgeführt werden. [EN 60335-2-24, 7.12]

2.3 Kinder schützen nach Entsorgung des Gerätes



WARNUNG!

Demontieren Sie alle Kühlschranktüren bei Entsorgung des Kühlschranks und belassen Sie die Ablageroste im Kühlgerät. Ein versehentliches Einschließen und Erstickern wird verhindert.

2.4 Arbeiten und Überprüfungen am Kühlschrank



WARNUNG!

Arbeiten an den Gas-, Abgas- und Elektroeinrichtungen dürfen nur von autorisierten Fachkräften ausgeführt werden. Durch nicht fachgerechte Maßnahmen können erhebliche Sach- und/oder Personenschäden entstehen.



GEFAHR!



Überprüfen Sie niemals gasführende Teile und Leitungen mit einer offenen Flamme auf Undichtigkeit! Es besteht Brand- oder Explosionsgefahr.



WARNUNG!

Öffnen Sie niemals das Absorberkühlaggregat! Es steht unter hohem Druck.

Es besteht Verletzungsgefahr!

2.5 Kältemittelinformation

Als Kältemittel wird Ammoniak verwendet. Dies ist eine natürliche Verbindung, die auch in Haushaltsreinigern enthalten ist (1 Liter Salmiakreiniger enthält bis zu 200 g Ammoniak, ca. doppelt soviel, wie im Kühlgerät enthalten ist). Natriumchromat wird als Korrosionsschutzmittel eingesetzt (1,8 Gewichtsprozent des Lösungsmittels).

So verhalten Sie sich bei einer eventuell auftretenden Leckage (leicht erkennbar wegen des starken Geruchs) :

- Schalten Sie das Gerät ab.
- Durchlüften Sie den Raum gut .
- Informieren Sie den autorisierten Kundendienst.



Zu Ihrer Sicherheit wurde gutachterlich festgestellt, dass keine Beeinträchtigung der Gesundheit bei Austritt des Kältemittels besteht.

2.6 Betreiben des Kühlschranks mit Gas

Der Betriebsdruck muss unbedingt der Angabe auf dem Typenschild des Kühlschranks entsprechen. Vergleichen Sie die Angabe des Betriebsdruckes auf dem Typenschild mit den Daten des Druckminderers an der Flüssiggasflasche.



WARNUNG!

Das Betreiben des Gerätes mit Gas ist nicht gestattet

- in Garagen
- an Tankstellen
- auf Fähren
- während des Transports des Caravans/ Motorcaravans mit einem Transport- oder Abschleppfahrzeug.

Es besteht Brandgefahr!

Lassen Sie das Gerät ausgeschaltet.

Wenn Sie Gasgeruch wahrnehmen :

- Öffnen Sie alle Fenster und verlassen Sie den Raum.
- Betätigen Sie keine elektrische Einrichtung und vermeiden Sie die Benutzung offener Flammen.
- Schließen Sie das Gasflaschenventil und lassen Sie es geschlossen, bis der Fehler behoben wurde.
- Ziehen Sie autorisiertes Fachpersonal* zu Rate.

*** autorisiertes Fachpersonal**

Autorisierte Fachleute sind anerkannte Sachkundige, die aufgrund ihrer Ausbildung und Kenntnisse die Gewähr dafür bieten, dass die Prüfung ordnungsgemäß durchgeführt wird.

2.7 Sicherheitshinweise zum Einlagern von Lebensmitteln

Kühlgeräte jeder Art können die Qualität von Lebensmitteln nicht verbessern, sondern maximal die Qualität der Lebensmittel zum Zeitpunkt der Einlagerung über einen kurzen Zeitraum erhalten.

Berücksichtigen Sie folgende besondere Bedingungen beim Aufbewahren von Lebensmitteln in einem Kühlschrank, der in einem Fahrzeug eingebaut ist:

- Veränderung der klimatischen Bedingungen, wie Temperaturänderungen
- hohe Innentemperatur, wenn das Fahrzeug geschlossen geparkt und der direkten Sonnenbestrahlung ausgesetzt ist (mögliche Temperatur bis zu 50°C)
- Gebrauch des Kühlschranks während der Fahrt mit der Energiequelle 12V--
- Kühlschrank eingebaut hinter einem Fenster und direkte Sonnenbestrahlung
- zu schnelles Einlagern von Waren kurz nach Inbetriebnahme des Gerätes.

Bei diesen besonderen Bedingungen kann der Kühlschrank die benötigte Temperatur für schnell verderbliche Lebensmittel nicht garantieren.

Zu den schnell verderblichen Waren gehören alle Produkte mit angegebenem Verfallsdatum und Mindestaufbewahrungstemperatur von +4°C oder weniger, besonders Fleisch, Geflügel, Fisch, Wurst, Fertiggerichte.

- Rohe und gekochte Waren separat verpacken (z.B. Behälter, Alu-Folie o.ä.).
- Umverpackungen von Einzelverpackungen nur entfernen, wenn alle nötigen Daten wie z.B. Verfallsdatum auch auf den Einzelverpackungen abzulesen sind.
- Gekühlte Ware nicht zu lange außerhalb des Kühlschranks belassen.
- Lebensmittel mit dem jüngsten Verfallsdatum nach vorne stellen.

- Reste wieder verpacken und schnellstmöglich verzehren.
- Hände vor und nach dem Berühren von Lebensmitteln waschen.
- Innenraum des Kühlschranks in regelmäßigen Abständen reinigen.

Beachten Sie die Hinweise und Beschreibungen zum Verfallsdatum auf den Warenumverpackungen.

Beachten Sie in dieser Anleitung den Abschnitt "4.1 Reinigung"



Umgebungsbedingungen beeinflussen die Leistung des Aggregates. Wählen Sie bei Umgebungstemperaturen zwischen +15°C und +25°C die Mittelstellung (vgl. "Einstellen der Kühlraumtemperatur"). Das Aggregat arbeitet im optimalen Leistungsbereich. Dometic Kühlschränke arbeiten nach dem Absorptionsprinzip. Physikalisch bedingt reagiert ein Absorbersystem träge auf Änderungen des Thermostatreglers, Kälteverlust beim Öffnen der Tür oder Einlagerung von Waren. Die Geräte erfüllen die Leistungsanforderungen der Klimaklasse SN nach EN/ISO 7371 im Temperaturbereich von +10°C bis +32°C Umgebungstemperatur.

Bei Temperaturen unter +10°C bringen Sie die Winterabdeckungen an. Bei Umgebungstemperaturen oberhalb von +32°C über einen längeren Zeitraum, ist die Installation des Dometic Zusatzlüfters (Artikel-Nr. 241 2985 - 00) sinnvoll.

3.0 Modellbeschreibung

3.1 Modellbezeichnung

Beispiel :

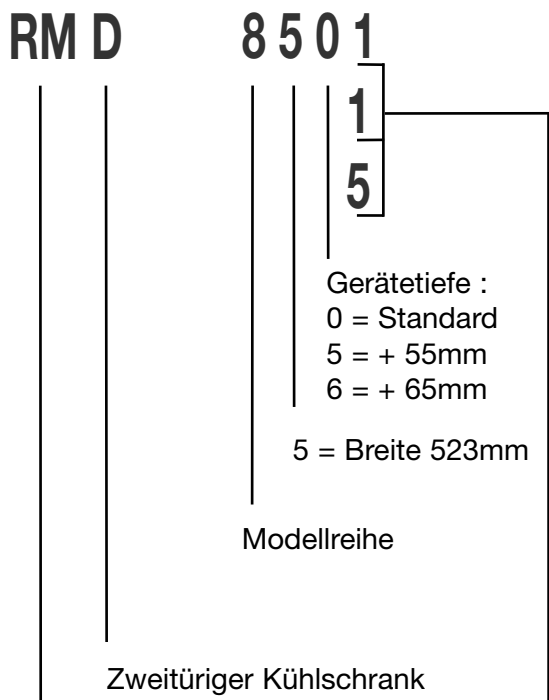

- ↓
- 1**
manuelle Energiewahl, automatische Zündung (**MES**)
- 5**
automatische und manuelle Energiewahl, automat. Zündung (**AES**)

3.2 Typenschild des Kühlschranks

Im Inneren des Kühlschranks finden Sie das Typenschild des Kühlschranks. Es enthält alle wichtigen Angaben zum Kühlschrank. Dort können Sie die Modellbezeichnung, die Produktnummer und Seriennummer ablesen. Diese Angaben benötigen Sie bei allen Kontakten mit dem Kundendienst oder der Ersatzteilbestellung.

DOMETIC		
TYPE C 40/110	CLIMATE CLASS SN	[Barcode]
MOD. NO. RMD 8501 1	PROD. NO. 00921084272 2	SER. NO. 99900165 3
BRUTTOINHALT 80 l TOTAL CAP. 85 l VOLUME BRUT	VERDAMPFERFACH 8 l FREEZER COMP. 0 l VOLUME COMPT BT	NUTZINHALT 77 l USEFUL CAP. 82 l VOLUME NET
~ 230-240V / 125 W = 12 V / 120 W	LPG	Qn: 0,252 kW (HS) m: 18,3 g/h
4	5	I3+ 28-30/37 I3B/P 28-30 mbar I3P 37
CE 0063 BL3214	G30, G31	p = 30/37 mbar
ABSORPTION NH ₃ = 115 g	Na ₂ CrO ₄ = 7,0 g	p max = 35 bar
07 CE 0085 021654	AP Z 660	
FKW, FCKW FREI / CFC, HCFC FREE	MADE IN GERMANY	00057364562

Beispiel

Abb. 1

- 1** Modellnummer
- 2** Produktnummer
- 3** Seriennummer
- 4** Elektrische Anschlusswerte
- 5** Gasdruck



Alle Dometic Kühlschränke sind für den Anschlussdruck **30 mbar** ausgerüstet. Verwenden Sie bei einem Anschluss an eine **50 mbar-Anlage** den **Truma Vordruckregler VDR 50/30**.

3.3 Technische Daten



Abb. 2

Modell	Abmessungen H x B x T (mm) Tiefe inkl. Tür	Bruttoinhalt / mit Frosterfach	Bruttoinhalt Frosterfach	Anschlusswerte Netz/Batterie	Verbrauch * Elektro/Gas in 24h	Netto- gewicht	Zündung Piezo	Automat
RMD 8501	1245x523x567	160 /30 lit.		190 W / 170 W	ca.3,2 kWh / 380 g	40 kg		•
RMD 8505	1245x523x567	160 /30 lit.		190 W / 170 W	ca.3,2 kWh / 380 g	40 kg		•
RMD 8551	1245x523x622	190 /35 lit.		190 W / 170 W	ca.3,2 kWh / 380 g	41.5 kg		•
RMD 8555	1245x523x622	190 /35 lit.		190 W / 170 W	ca.3,2 kWh / 380 g	41.5 kg		•

Technische Änderungen vorbehalten.

*Durchschnittsverbrauch gemessen bei einer durchschnittlichen Umgebungstemperatur von 25°C in Anlehnung an ISO- Standard.

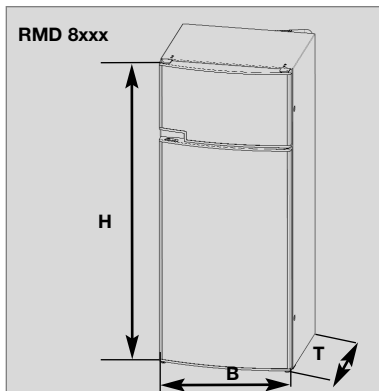
3.4 Erklärung des Kühlschranks



Abb. 3

- ① Frosterfach
- ② Bedienungselemente
- ③ Nachverdampfer für Kühlraum
- ④ Tauwasserablaufrinne
- ⑤ Typenschild
- ⑥ Gemüseschale
- ⑦ Obere Etage mit Klappe, Einlegemöglichkeit für optionale Eieretage
- ⑧ Untere Etage mit Flaschenhalter

4.0 Betrieb des Kühlschranks

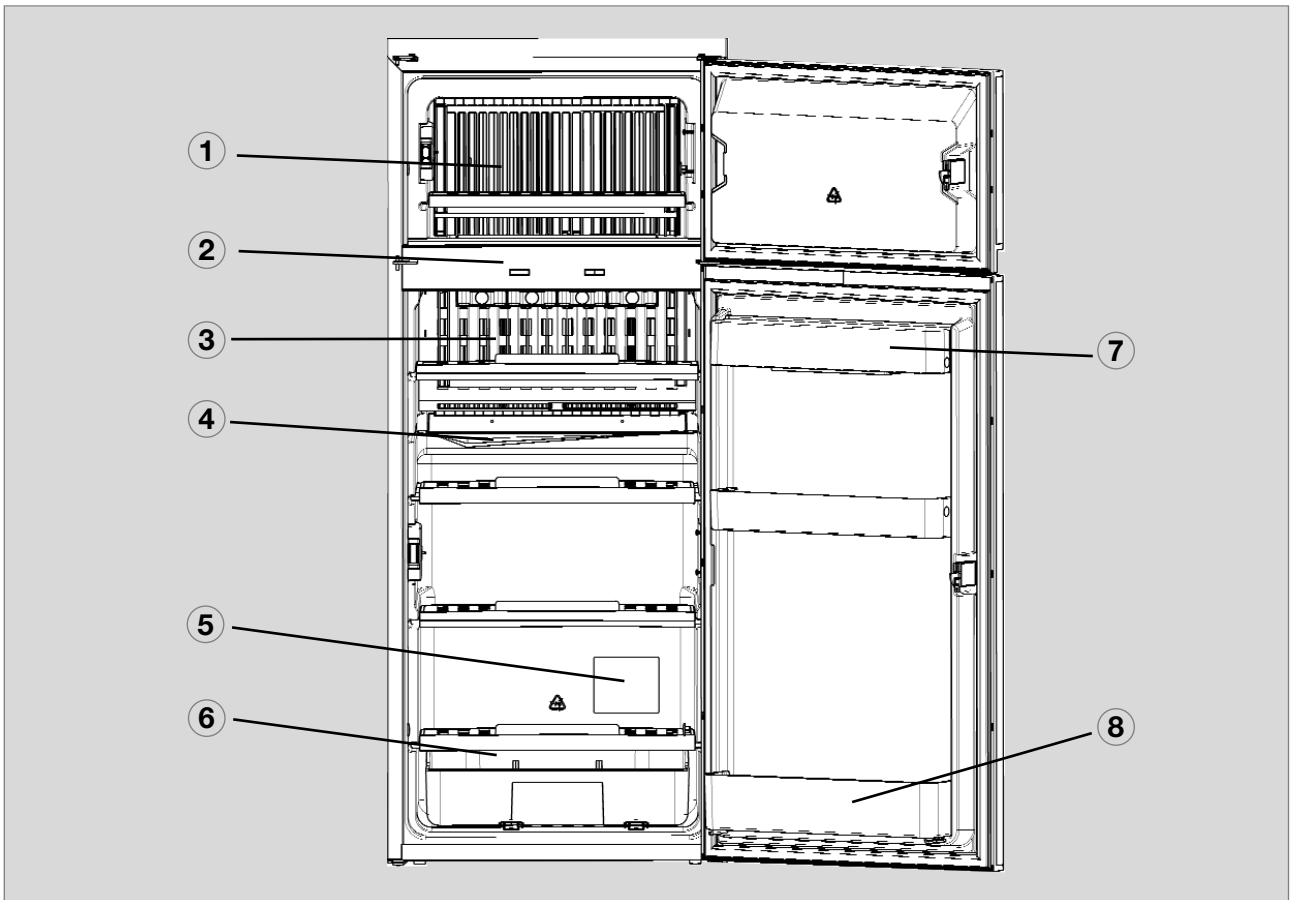

Der Kühlschrank kann mit drei Energiearten betrieben werden:

- **Netzspannung (230V ~)**
- **Gleichspannung (12V =)**
- **Gas (Flüssiggas Propan/Butan)**

Die gewünschte Energieart wird über die **Energiewahltasten** angewählt. Geräte mit automatischer Energiewahl (**AES**) haben zusätzlich die Funktion „Automatic mode“. Die AES-Elektronik wählt die Energieart automatisch nach einer Prioritätsfolge aus.

Das Kühlschrankaggregat arbeitet geräuschlos.

Bei Erstinbetriebnahme des Gerätes kann es zu einer Geruchsbildung kommen, die sich nach einigen Stunden verflüchtigt. Durchlüften Sie den Wohnraum gut.

Etwa eine Stunde nach dem Einschalten sollte das Tiefkühlfach des Kühlschranks kalt werden. Der Kühlschrank erreicht seine Betriebstemperatur nach einigen Stunden.

4.1 Reinigung

Bevor Sie den Kühlschrank in Betrieb nehmen, empfiehlt es sich, das Gerät von innen zu reinigen und dies regelmäßig zu wiederholen.

Benutzen Sie ein weiches Tuch und lauwarmes Wasser mit einem milden Reinigungsmittel. Waschen Sie anschließend das Gerät mit klarem Wasser aus und trocknen Sie es gut ab.

Um Materialveränderungen zu vermeiden, verwenden Sie keine Seife oder scharfe, körnige bzw. sodahaltige Reinigungsmittel. Bringen Sie die Türdichtung nicht mit Öl oder Fett in Berührung.

4.2 Wartung

- Nach den geltenden Vorschriften weisen wir darauf hin, dass die Gasanlage und die angeschlossenen Abgasführungen vor der ersten Inbetriebnahme sowie nach Ablauf von jeweils zwei Jahren von einem autorisierten Sachkundigen auf Einhaltung der Europäischen Norm EN 1949 zu prüfen sind. Über diese Prüfung wird eine Bescheinigung ausgestellt. **Verantwortlich für die Veranlassung dieser Prüfung ist der Benutzer.**

- **Der Gasbrenner muss bei Bedarf, jedoch mindestens einmal jährlich von Verunreinigungen gesäubert werden. Bei der Verwendung von Autogas (Tank oder nachfüllbare Flaschen) verkürzt sich das Wartungsintervall auf halb- oder vierteljährlich.**

Bewahren Sie die Nachweise über durchgeführte Wartungen an Ihrem Kühlschrank auf.

- **Arbeiten an Gas- und Elektroeinrichtungen dürfen nur von einem zugelassenen Fachmann ausgeführt werden.**

Es empfiehlt sich, diese von einer autorisierten Kundendienststelle ausführen zu lassen.

Wir empfehlen eine Wartung nach längerer Außerbetriebnahme des Fahrzeugs. Nehmen Sie dazu Kontakt mit unserem Kundendienst auf.

4.3 Betrieb mit Strom

12V-Spannung (Bordnetz)

VORSICHT!

Um eine Entladung der Bordbatterie zu vermeiden, sollte der 12V-Betrieb nur bei laufendem Motor angewählt werden.

230V-Spannung

VORSICHT!

Wählen Sie diese Betriebsart nur , wenn die Spannungsversorgung des Stromanschlusses mit dem auf dem Typenschild angegebenen Wert übereinstimmt. Bei abweichenden Werten kann das Gerät beschädigt werden.

4.4 Betrieb mit Gas (Flüssiggas)

- Der Kühlschrank muss mit Flüssiggas (Propan, Butan) betrieben werden (kein Erdgas, Stadtgas) .
- Bei der Verwendung von Autogas ist zu beachten, dass aufgrund der Art der Verbrennung des Gases der Brenner häufiger gereinigt werden muss (2-3 Mal im Jahr empfohlen).
- In Europa ist Gasbetrieb während der Fahrt zulässig, wenn die Gasinstallation des Fahrzeugs mit einer Schlauchbruchsicherung ausgestattet ist. Es müssen die nationalen Verordnungen des jeweiligen Landes beachtet werden.
- Über einer Höhe von ca. 1000 m NN können beim Zünden des Gases physikalisch bedingt Störungen auftreten (**Keine Fehlfunktion !**).
- Bei der ersten Inbetriebnahme sowie nach Gasflaschenwechsel können die Gasleitungen Luft enthalten. Durch kurze Inbetriebnahme des Kühlschranks und eventuell anderer Gasgeräte (z.B. Kocher) werden die Gasleitungen entlüftet. Das Gas zündet ohne Verzögerung.
- Alle Kühlschränke sind mit einer automatischen Flammensicherung ausgestattet, die selbsttätig die Gaszufuhr nach ca. 30 Sekunden unterbricht, wenn die Flamme erlischt.



WARNUNG!

Im Tankstellenbereich ist der Gasbetrieb grundsätzlich verboten!

Bevor Sie den Kühlschrank im Gasmodus in Betrieb nehmen :

- Öffnen Sie das Ventil der Gasflasche.
- Öffnen Sie den Absperrhahn der Gasversorgung für den Kühlschrank.

4.5 Erklärung der Bedienungselemente

Bei geschlossener Kühlschranktüre ist das Tastenfeld der Bedienungsblende nicht zugänglich. Öffnen Sie die untere Türe, um an die Bedientasten zu gelangen.

Am linken oder rechten Rand der Bedienblende, abhängig von der Seite des Türanschlags, befinden sich zwei LED. Die äußere LED (**1**) zeigt an, dass der Kühlschrank in Betrieb ist (blau). Die weitere LED (**2**) leuchtet rot im Fall einer Störung.

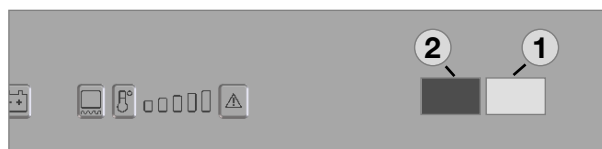

Anzeige-LED

Abb. 4

Kühlschränke für den **autarken (Gas-) Betrieb** enthalten zwei Batteriefächer in der Bedienungsblende, die sich links und rechts neben dem Tastenfeld befinden.



Bedienblende ohne Batteriefächer

Abb. 5

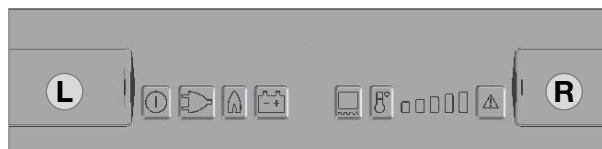

Bedienblende mit Batteriefächer (L, R)

Abb. 6

Manuelle Energiewahl / automatische Zündung (RMD 8xx1) MES :



Abb. 7

- ① = Taste EIN/AUS
- ② = Energiewahltaste 230V ~
- ③ = Energiewahltaste GAS
- ④ = Energiewahltaste 12V =
- ⑥ = Rahmenheizung
- ⑦ = Temperaturstufentaste
- ⑧ = Temperaturstufenanzeige
- ⑨ = LED Störung / Reset-Taste GAS-STÖRUNG

Einschalten / Ausschalten

- Einschalten mit Taste (1) , 2s drücken
- Ausschalten mit Taste (1) , > 2s drücken

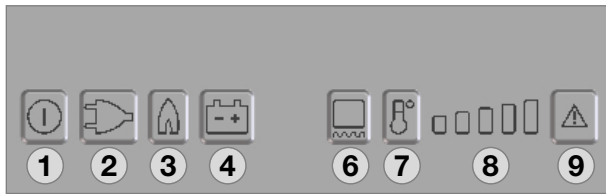
Betrieb mit Netzspannung (230V~)

- Auswahl "Netzspannung" mit Taste (2)
- Temperaturstufen einstellen mit Taste (7)

Betrieb mit (Bord-)Batteriespannung (12V =)

- Auswahl "Batteriespannung" mit Taste (4)
- Temperaturstufen einstellen mit Taste (7)

Betrieb mit GAS

- Auswahl "Gas" mit Taste (3)
- Temperaturstufen einstellen mit Taste (7)

Automatische Energiewahl / automatische Zündung (RMD 8xx5) AES :



Abb. 8

- ① = Taste EIN/AUS
- ② = Energiewahltaste 230V ~
- ③ = Energiewahltaste GAS
- ④ = Energiewahltaste 12V =
- ⑤ = Wahltaste "AUTOMATIK"
- ⑥ = Rahmenheizung
- ⑦ = Temperaturstufentaste
- ⑧ = Temperaturstufenanzeige
- ⑨ = LED Störung / Reset-Taste GAS-STÖRUNG

Einschalten / Ausschalten

- Einschalten mit Taste (1) , 2s drücken
- Ausschalten mit Taste (1) , > 2s drücken

Manueller Betrieb

- Auswahl der Energieart mit Taste (2,3,4)
- Temperaturstufen einstellen mit Taste (7)

Automatischer Betrieb

- Umschaltung auf "Automatik" mit Taste (5)
Automatische Energiewahl (nach Verfügbarkeit:
 - 1.) Solar (12V =)
 - 2.) 230V ~
 - 3.) 12V =
 - 4.) Flüssiggas
- Temperaturstufen einstellen mit Taste (7)

4.6 Modelle RMD 85x1

MES-Geräte (manuelle Energiewahl)

4.6.1 Betrieb mit Strom



Abb. 9

Zum Einschalten des Gerätes drücken Sie die Taste **(1)** für ca. **2 Sekunden** ein.

Der Kühlschrank startet mit der zuletzt gewählten Energieart.

230V-Betrieb :

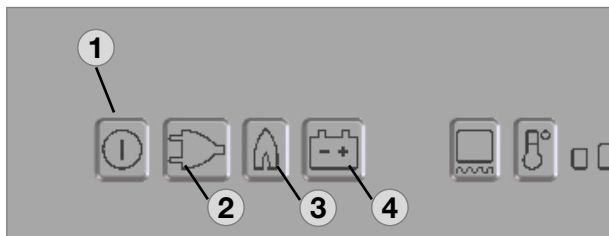
Drücken Sie die Taste **(2)** : 

12V-Betrieb :

Drücken Sie die Taste **(4)** : 

4.6.2 Betrieb mit Gas





Abb. 10

Gas-Betrieb :

Drücken Sie die Taste **(3)** : 

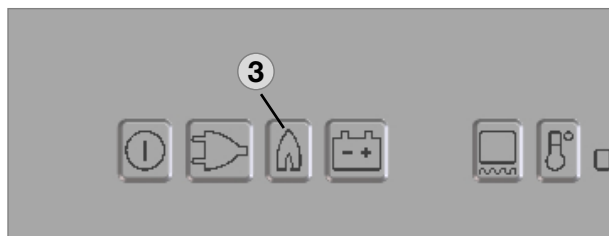
Die Zündung erfolgt automatisch durch einen Zündautomaten.



Die Flamme erlischt nach Erreichen der eingestellten Kühlraumtemperatur und wird erneut gezündet, wenn die Kühlraumtemperatur sich wieder erhöht. Falls die Flamme nach dem 1. Zündversuch nicht brennt, wiederholt der Zündautomat die Zündung (Dauer 30 s) 2 mal im zeitlichen Abstand von 2 Minuten. Brennt die Flamme danach nicht, wird eine Störung angezeigt.

4.6.3 Einstellen der Kühlraumtemperatur



Abb. 11

Mit Hilfe der Taste **(7)** wählen Sie die Temperatur im Kühlraum.

Die entsprechenden Anzeige-LED **(8)** der eingestellten Temperatur leuchten auf.

Die Skala beginnt mit der **MIN** Position bei der unteren Anzeige-LED (kleiner Balken = wärmste Temperatur) und reicht bis zur **MAX** Position bei der oberen Anzeige-LED (großer Balken = kälteste Temperatur). Beachten Sie bitte, dass den Temperaturstufen keine absoluten Temperaturwerte zugeordnet sind.

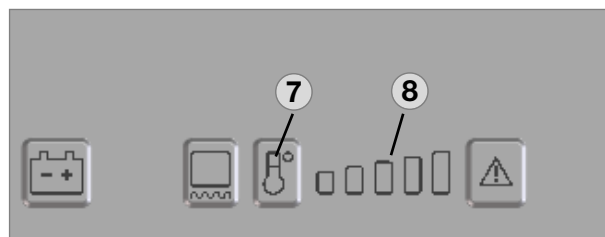
4.7 Modelle RMD 85x5

AES-Geräte

(manuelle + automatische Energiewahl)

4.7.1 Manueller Betrieb



Abb. 12

Zum Einschalten des Gerätes drücken Sie die Taste **(1)** für ca. **2 Sekunden** ein.

Der Kühlschrank startet mit der zuletzt gewählten Energieart.

230V-Betrieb :

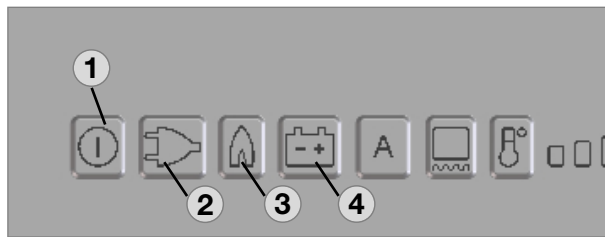
Drücken Sie die Taste **(2)** : 

12V-Betrieb :

Drücken Sie die Taste **(4)** : 

Gas-Betrieb :

Drücken Sie die Taste **(3)** : 

4.7.2 Automatischer Betrieb



Abb. 13

Zum Einschalten des Gerätes drücken Sie die Taste **(1)** für ca. **2 Sekunden** ein.

Der Kühlschrank startet mit der zuletzt gewählten Energieart.

Automatischer Betrieb :

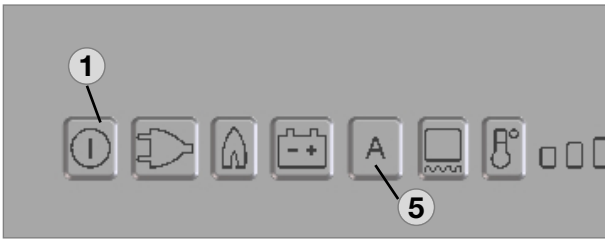
Drücken Sie die Taste **(5)** : 

Die Elektronik wählt **selbstständig** zwischen den drei möglichen Energiearten **230 V**, **12 V**, **Flüssiggas**. Die Steuerelektronik sorgt automatisch dafür, dass der Kühlschrank aus der jeweils optimalen Energiequelle versorgt wird.

- Prioritätsfolge:**
- 1.) Solar (12V =)
 - 2.) 230V ~
 - 3.) 12V =
 - 4.) Flüssiggas



Wenn ausreichende Netzspannung vorhanden ist ($> 195 \text{ V}$), wird diese Energiequelle als erste Option angewählt. Ist eine Solaranlage installiert, die den Kühlschrank versorgen kann, so hat die 12V-Versorgung über die Solaranlage Vorrang.

Der 12V-Betrieb ist sonst nur bei laufendem Motor aktiv.

Von der Steuerelektronik wird gemäß der Prioritätsfolge **GAS** als Option erst dann angewählt, wenn keine der beiden elektrischen Energiearten zur Verfügung steht.

Eine Rückkehr zur manuellen Anwahl der Energiearten ist jederzeit möglich.

4.7.3 Einstellen der Kühlraumtemperatur

siehe Pkt. "4.6.2"

4.7.4 Tankstopp während Betrieb im Automatik-Modus



Um ein ungewolltes Umschalten auf Gasbetrieb während des Tankens auszuschließen, startet die Elektronik den Gasbetrieb des Kühlschranks nach Abstellen des Motors erst nach 15 Minuten. Während dieser Zeit ist das Gerät in Betriebsbereitschaft ("stand-by"). Die Temperaturstufen-LED leuchten dann nicht, während alle anderen Anzeigen aktiv bleiben.



WARNUNG!

Im Tankstellenbereich ist das **Betreiben offener Flammen verboten.**

Sollte der Tankstopp länger als 15 Min. dauern, muss der Kühlschrank ausgeschaltet bzw. auf eine andere Energieart umgestellt werden.

4.7.5 Zusatzfunktionen (MES und AES)

- Die Helligkeit der Anzeige-LED verringert sich nach wenigen Sekunden, wenn keine weitere Betätigung der Tasten erfolgt. Wird eine Taste gedrückt, so leuchtet die Anzeige wieder auf. Drücken Sie ein weiteres Mal, um die gewünschte Funktion zu aktivieren.
- Störungen werden durch Blinken der Störung-LED und der blauen Betriebs-LED angezeigt.
- Steht die Tür zu lange offen (länger als 2 Minuten), ertönt ein akustisches Warnsignal (pulsierender Pfeifton).
- Erkennt die elektronische Steuerung eine Störung, ertönt ein akustisches Warnsignal (pulsierender Pfeifton). Gleichzeitig blinkt die Anzeige (Fehlerermittlung s. Pkt 4.19).

4.8 Gasbetrieb mit internen Batterien (optional)

Für die Modellvarianten RMD 8xx1 und RMD 8xx5 (Geräte mit Elektronik) sind zwei optionale Batteriefächer im Elektronikgehäuse zur internen (autarken) Spannungsversorgung der Elektronik erhältlich.



Batteriefach links

Abb. 14

Bestücken Sie die Batteriefächer vor Inbetriebnahme des Kühlschranks mit Batterien (**8 x AA 1.5 V**).

Solange die bordseitige 12V-Gleichspannungsversorgung aktiv ist, können **alle** Betriebsmodi angewählt werden. Die interne Spannung ist abgeschaltet.

Fehlt die bordseitige 12V-Gleichspannungsversorgung oder kommt es zu einer Unterbrechung der Spannungsversorgung während des Betriebs, schaltet die Elektronik automatisch auf die interne (Batterie-) Spannung um.

Der Kühlschrank kann jetzt nur im **Gasmodus** betrieben werden.

Im Betrieb mit internen Batterien sind alle LED-Anzeigen mit Ausnahme der **GAS-LED** aus. Die **GAS-LED blinkt** im Abstand von **15 Sekunden**.

Wird eine Taste betätigt, so leuchten zusätzlich die Temperaturstufen-LED (7) auf.

Wenn die Batteriespannung zu niedrig ist, ertönt ein akustisches Signal (Pfeifton) im Abstand von 15 Sekunden.

Ersetzen Sie dann die Batterien im Batteriefach.

4.8.1 Einlegen / Wechseln der Batterien

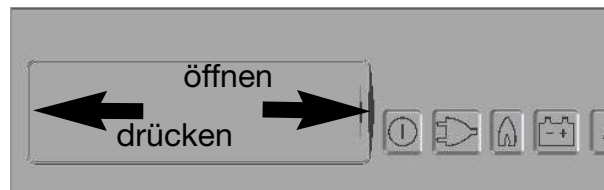

Batteriefach links öffnen

Abb. 15



Batteriefach rechts öffnen

Abb. 16



Abb. 17



Batterien (8 x AA 1.5V) sind nicht im Lieferumfang enthalten !

VORSICHT!

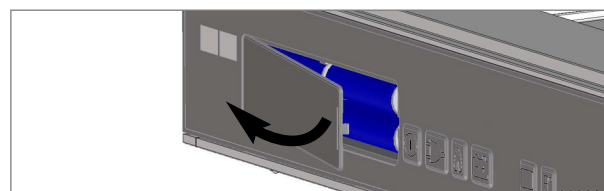
- **Beachten Sie die Polarität !**
- **Schließen Sie nichtaufladbare Batterien nicht an ein Ladegerät an.**
- **Entnehmen Sie aufladbare Batterien (Akkus) vor dem Aufladen aus dem Batteriefach.**
- **Vermeiden Sie Kurzschlüsse an den Kontakten im Batteriefach !**
- **Entnehmen Sie entladene Batterien.**
- **Entnehmen Sie die Batterien aus dem Batteriefach bei längerer Außerbetriebnahme des Kühlschranks.**
- **Mischen Sie unterschiedliche Batterietypen nicht.**

4.9 Rahmenheizung

Alle Modelle sind mit einer Rahmenheizung (12V--/3,5W) für das Frosterfach ausgestattet. Während der Sommermonate mit hohen Temperaturen und erhöhter Luftfeuchtigkeit kann es zu Wassertropfenbildung am Metallrahmen kommen. Schalten Sie dann die Rahmenheizung mit der Taste **(6)** ein.



Abb. 18

Die Betriebsdauer der Rahmenheizung ist einstellbar für 2 Stunden, 5 Stunden oder Dauerbetrieb. Nach Auswahl der Betriebsdauer über die Taste **(6)** erlischt die Temperaturstufenanzeige **(8)** kurz, um für **wenige Sekunden** die eingestellte Betriebsdauer anzuzeigen. Danach wechselt die Anzeige wieder zurück zur Temperaturstufenanzeige.

Betriebsdauer : 2 h

Taste **(6)** einmal drücken Anzeige

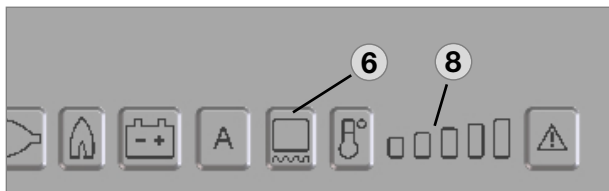

Betriebsdauer : 5 h

Taste **(6)** zweimal drücken Anzeige



Dauerbetrieb

Taste **(6)** dreimal drücken Anzeige



VORSICHT!

Um eine Entladung der Bordbatterie zu vermeiden, schalten Sie die Rahmenheizung vom Dauerbetrieb in eine andere Betriebsdauer um oder aus.



Die Rahmenheizung ist nach Einschalten 30 Minuten aktiv und schaltet sich danach im zeitlichen Abstand von 5 Minuten aus und wieder ein.

4.10 Türverriegelung



VORSICHT!

Kühlschrankschranktür grundsätzlich vor Fahrtbeginn schließen und verriegeln!



Abb. 19



Abb. 20

Öffnen Sie die Tür durch Drücken der Verriegelungstaste und ziehen Sie sie auf (s. Abb. 19).

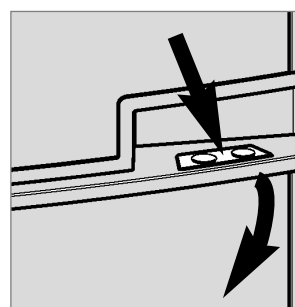
Verschließen Sie die Tür wieder, indem Sie sie zudrücken. Das Einrasten in die Verriegelung ist hörbar.

Während das Fahrzeug abgestellt ist, kann der Verriegelungshaken zum leichteren Öffnen der Tür fixiert werden (s. Abb. 21-22).

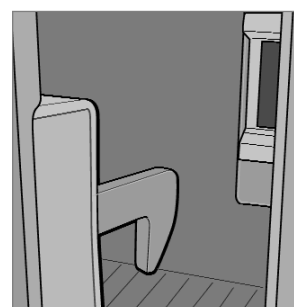
4.10.1 Fixieren und Lösen des Türschlossriegels bei Abstellen des Fahrzeugs

Wird das Fahrzeug für längere Zeit auf dem Stellplatz abgestellt, kann der Verriegelungshaken der Tür mit einem Riegel festgeklemmt werden. Die Tür lässt sich nun ohne Betätigung der Verriegelungstaste durch Ziehen öffnen.



Abb. 21



Abb. 22

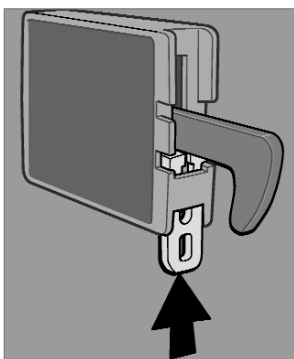

Abb. 23

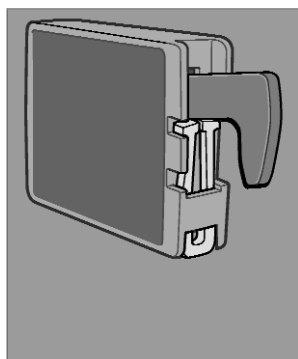

Abb. 24

4.11 Beleuchtung

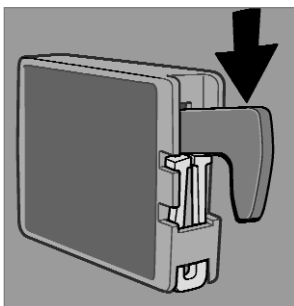
Die Innenbeleuchtung wird über einen Türkontakt gesteuert. Steht die Tür länger als 2 Minuten offen, ertönt ein akustisches Warnsignal (pulsierender Pfeifton).

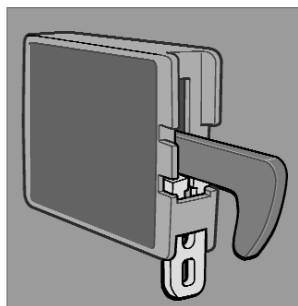

Abb. 25



Im Falle einer Störung wenden Sie sich bitte an den autorisierten Dometic Kundendienst.

4.12 Ablageroste positionieren

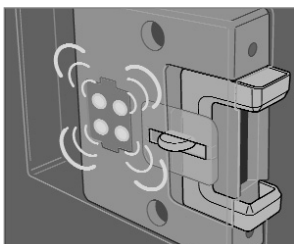
Zum Herausnehmen der Ablageroste lösen Sie zwei Verriegelungen (1) an der Unterseite. Zum Lösen schieben Sie die Verriegelung nach innen und zum Befestigen nach außen.

Zwei Ablageroste im Kühlraum sind fixiert. Damit wird verhindert, dass bei Entnahme von Ablagerosten ein zu großer Zwischenraum entsteht. Zum Schutz von Kindern darf kein Raum entstehen, der einem Kind Platz bietet.



WARNUNG!

Entfernen Sie keinen der Ablageroste. So erhalten Kinder keinen Platz, um sich im Kühlschrank einzuschließen.

Wollen Sie diese Ablageroste dennoch entnehmen (z.B. Reinigung), lösen Sie zuerst die Verriegelungstifte (2) wie gezeigt mit einem geeigneten Schraubendreher.

Stecken Sie die Verriegelungstifte nach Entnahme des mittleren Ablagerostes wieder ein.



Abb. 26

4.13 Einlagern von Lebensmitteln und Eiswürfelbereitung

4.13.1 Einlagern von Waren in den Kühlraum

- Setzen Sie den Kühlschrank ca. 12 Std. vor der Bestückung in Betrieb.
- Lagern Sie immer vorgekühlte Waren ein. Achten Sie bereits beim Kauf und Transport darauf, dass die Ware gut gekühlt ist. Verwenden Sie Isoliertaschen.
- Bei Warenentnahme die Kühlschranktür nur kurzzeitig öffnen.
- Waren müssen verpackt, am besten in geschlossenen Behältern, Alufolie oder dgl. und getrennt voneinander eingelagert werden, um ein Austrocknen und Geruchsbildung zu vermeiden.
- Nie warme Lebensmittel in den Kühlschrank einlagern, erst abkühlen lassen.
- Waren, die leichtflüchtige, brennbare Gase abgeben können, dürfen nicht im Kühlschrank aufbewahrt werden.
- Überfüllen Sie die Ablageroste und Fächer nicht, um die interne Luftzirkulation nicht zu behindern.
- Lassen Sie Abstand zwischen Kühlgut und Nachverdampfer ("Kühlrippen") (ca. 5 - 10mm).
- Der Kühlschrank darf nicht der direkten Sonnenbestrahlung ausgesetzt werden. Beachten Sie, dass die Innentemperatur eines geschlossenen Fahrzeugs durch Sonnenbestrahlung stark ansteigt, was die Leistung des Kühlschranks beeinträchtigen kann.
- Eine ungehinderte Luftzirkulation des Kühlschrankaggregates muss gewährleistet sein. Die Lüftungsgitter dürfen nicht verdeckt sein.

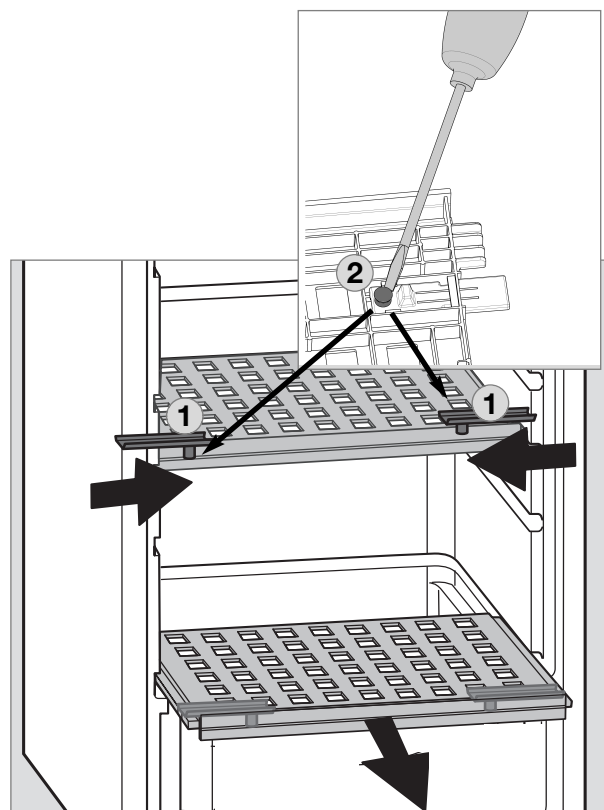
4.13.2 Einlagern von Waren in das Frosterfach

- Bewahren Sie keine kohlesäurehaltigen Getränke im Frosterfach auf.

- Das Frosterfach ist für die Eiswürfelbereitung und für die kurzfristige Aufbewahrung gefrorener Lebensmittel geeignet. Es ist nicht geeignet zum Einfrieren von Lebensmitteln.

Bei umgebenden Raumtemperaturen niedriger als +10°C kann systembedingt eine gleichmäßige Regelung der Frosterfachtemperatur nicht gewährleistet werden, wenn der Kühlschrank diesen Temperaturen längere Zeit ausgesetzt ist. Dies kann zu einem möglichen Temperaturanstieg im Frosterfach und einem Auftauen des eingelagerten Gutes führen.

4.13.3 Eiswürfelbereitung

Eiswürfel werden am besten nachts gefroren. Nachts ist der Kühlschrank weniger belastet und das Aggregat hat mehr Reserven.



Abb. 27

1. Eisschale mit Trinkwasser füllen.

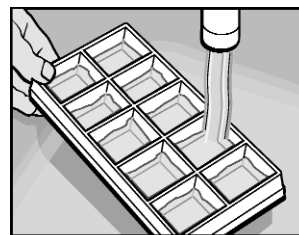

Abb. 28

2. Eisschale ins Frosterfach stellen.

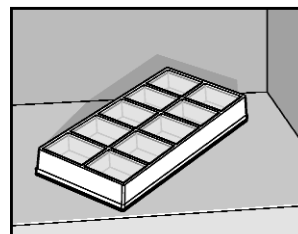

WARNUNG!

Nur Trinkwasser verwenden!

4.13.4 Kühlschranksfächer



Abb. 29

- 1 **Frosterfach :**
bereits gefrorene Waren (Tiefkühlwaren)
- 2 **Oberes Fach:**
zubereitete Speisen
- 3 **Mittleres Fach:**
Milchprodukte, zubereitete Speisen
- 4 **Unteres Fach:**
Fleisch, Fisch, Waren zum Auftauen
- 5 **Gemüsefach:**
Salat, Gemüse, Obst
- 6 **Obere Türetagere:**
Eier, Butter
- 7 **Mittlere Türetagere:**
Dosen, Dressings, Ketchup, Marmelade
- 8 **Untere Türetagere (Getränkfach):**
Getränke in Flaschen oder Tüten

4.14 Außerbetriebnahme

- Schalten Sie den Kühlschrank über die Taste (1) (s. 4.5) aus. Halten Sie die Taste für 3 Sekunden gedrückt. Die Anzeige erlischt und das Gerät ist komplett abgeschaltet.
- Entriegeln Sie die Verschlusseinrichtung der Türverriegelung (Abb. 30-31) durch Eindrücken und schieben Sie sie nach vorne. Wird die Tür nun geschlossen, bleibt der Kühlschrank einen Spalt weit geöffnet, um Schimmelbildung zu vermeiden.

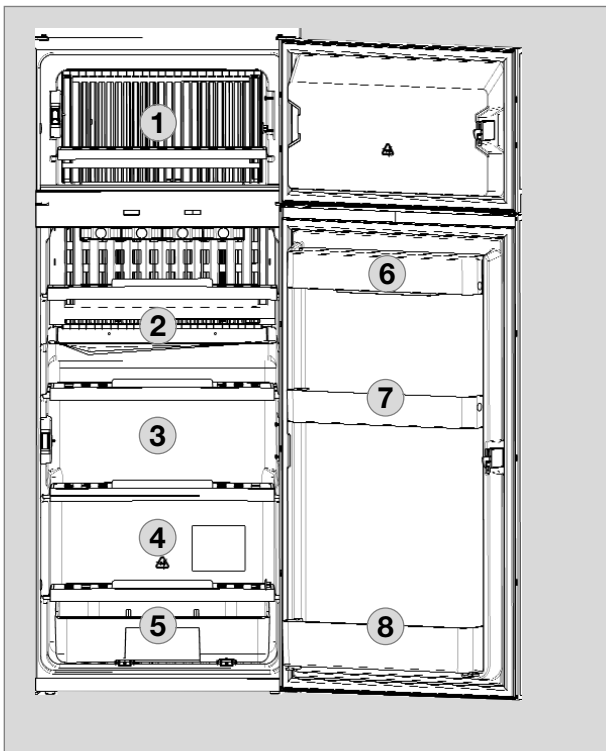

Abb. 30



Abb. 31

- Wird der Kühlschrank für längere Zeit außer Betrieb genommen, schließen Sie das bordseitige Gas-Absperrventil und das Gasflaschenventil .

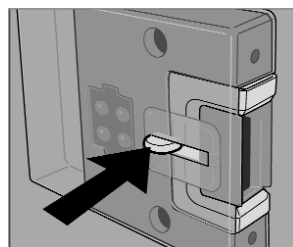
4.15 Abtauen

Mit der Zeit bildet sich Reif auf den Kühlrippen im Inneren des Kühlschranks. Eine einseitig stärkere Bereifung kann vorkommen und bedeutet keine Fehlfunktion. Wenn diese Reifschicht etwa 3 mm beträgt, sollten Sie den Kühlschrank abtauen.

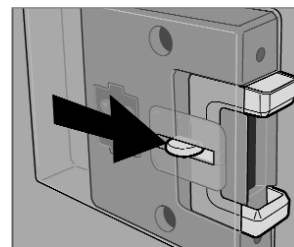
- Schalten Sie den Kühlschrank wie unter Pkt. 4.14 *Außerbetriebnahme* beschrieben aus.
- Nehmen Sie alle Lebensmittel und die Eischale heraus.
- Lassen Sie die Kühlschranktür geöffnet, um Luft hineingelangen zu lassen und Schimmelbildung zu vermeiden.
- Wischen Sie beide Kühlfächer nach dem Abtauen (Frosterfach und Kühlrippen sind frei von Reif) mit einem Tuch trocken.

Bemerkung: Das Tauwasser des Hauptkühl-

faches läuft in einen Auffangbehälter auf der Rückseite des Gerätes. Dort verdunstet das Wasser.

VORSICHT!

Die Reifschicht darf niemals gewaltsam entfernt oder das Abtauen mit einem Heizstrahler beschleunigt werden!

4.16 Winterbetrieb

Kontrollieren Sie im Winter regelmäßig, ob die Lüftungsgitter und die Abgasführung (1) nicht von Schnee, Blättern oder dgl. zugesetzt sind.



Abb. 32

Bei einer Außentemperatur unter **+ 10 C°** sollte die **Winterabdeckung (2)** montiert werden. Das Aggregat wird so gegen zu kalte Luft geschützt, die ansonsten die Leistung des Aggregates einschränken könnte.

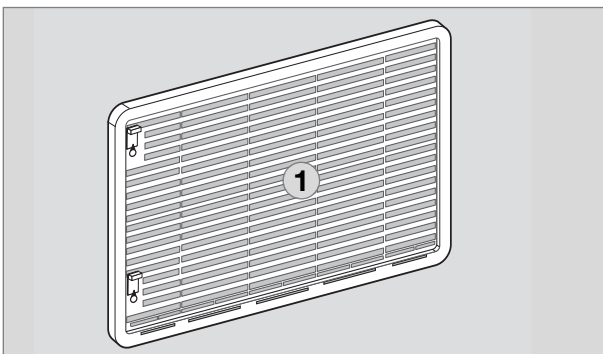

Abb. 33

Bringen Sie die Winterabdeckung auch an, wenn das Fahrzeug für längere Zeit außer Betrieb genommen oder von außen gereinigt wird.

4.17 Wechsel der Dekorplatte

Dekorplatte mit Rahmen

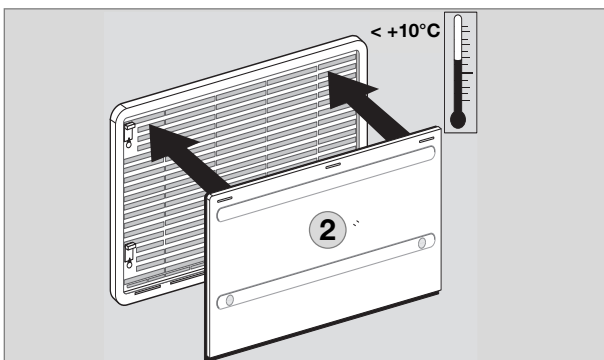
- Ziehen Sie die seitliche Leiste (1) der Tür ab (Leiste ist aufgesteckt, nicht verschraubt).
- Schieben Sie die Dekorplatte (2) aus der Tür hinaus, setzen Sie die neue Dekorplatte ein und stecken Sie die Leiste (1) wieder auf.



Abb. 34

VORSICHT!



Abb. 35

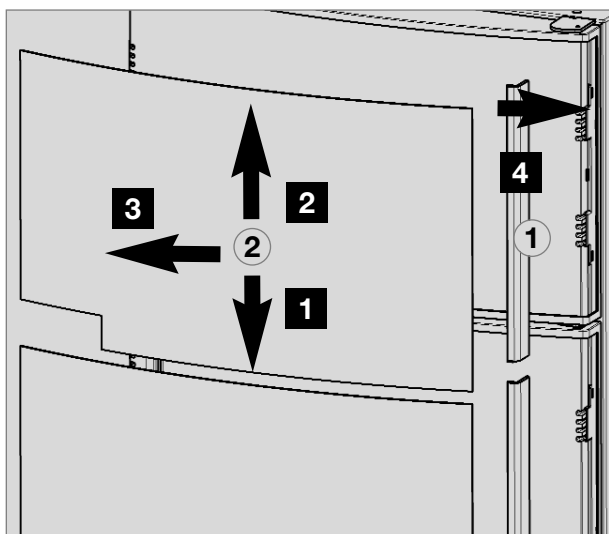

Abb. 36

Abmessungen der Dekorplatte (Rahmen) :

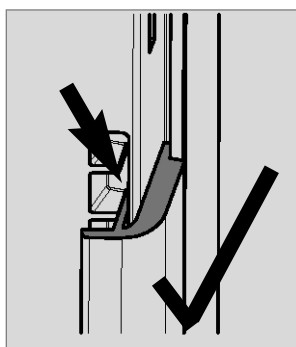
Obere Türe

Höhe	Breite	Dicke
300 +/- 1 mm	507,5 +/- 1 mm	max. 1.7 mm

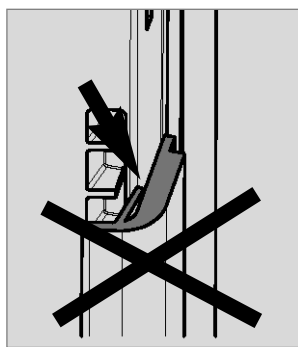
Untere Türe

Höhe	Breite	Dicke
907,4 +/- 1 mm	507,5 +/- 1 mm	max. 1.7 mm

Rahmenlose Dekorplatte



Abb. 37



Abb. 38

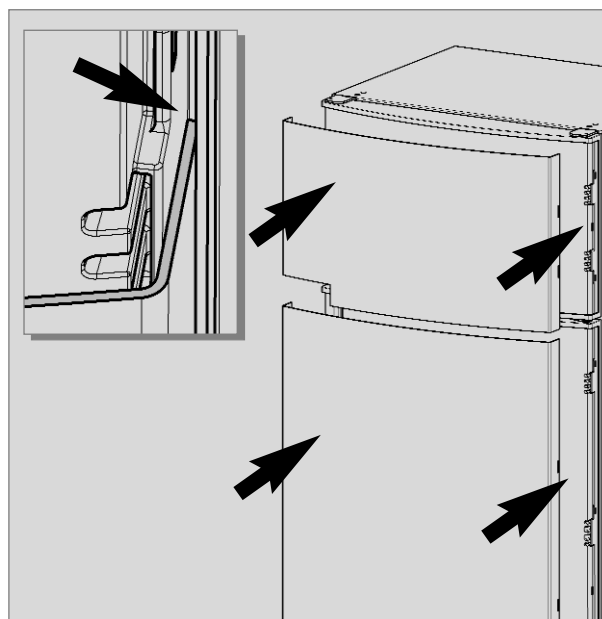

Abb. 39

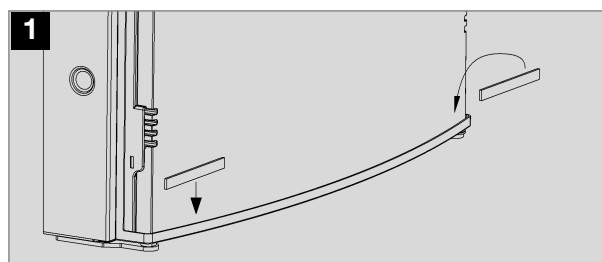

Abb. 40

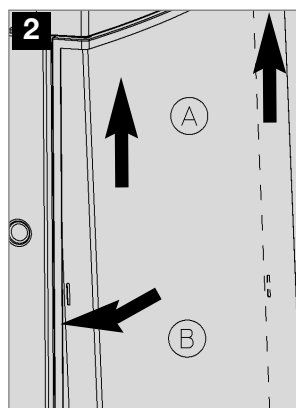

Abb. 41

4.18 Verhalten bei Störungen

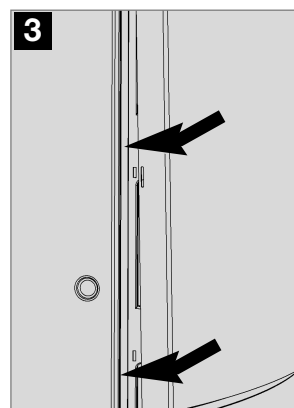
Störung : Der Kühlschrank kühlt nicht ausreichend.

mögliche Ursache	Abhilfe
<ul style="list-style-type: none"> - Die Belüftung des Aggregates ist nicht ausreichend. - Die Thermostateinstellung ist zu niedrig. - Der Nachverdampfer ist stark vereist. - Zu viele warme Lebensmittel wurden kurzfristig eingelagert. - Das Gerät ist noch nicht lange in Betrieb. - Die umgebenden Temperaturen sind zu hoch. 	<ul style="list-style-type: none"> - Prüfen Sie, ob die Lüftungsgitter nicht abgedeckt sind. - Stellen Sie den Thermostatregler auf eine höhere Stellung. - Prüfen Sie, ob die Kühlschranktür korrekt schließt. - Lassen Sie erwärmte Waren vor Einlagerung abkühlen. - Prüfen Sie den Kühlraum nach ca. 4-5 h auf Kühlung. - Entnehmen Sie zeitweise die Lüftungsgitter.

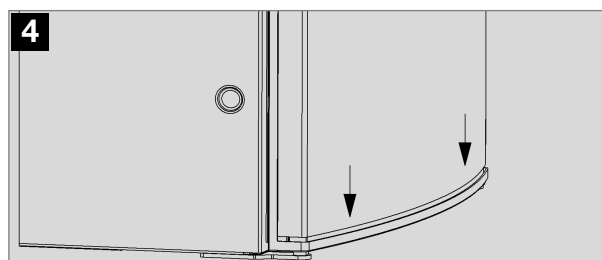
Störung : Der Kühlschrank kühlt nicht im Gasbetrieb.

mögliche Ursache	Abhilfe
<ul style="list-style-type: none"> - Gasflasche ist leer. - Die vorgeschaltete Absperreinrichtung ist geschlossen - Es befindet sich Luft in der Leitung 	<ul style="list-style-type: none"> - Gasflasche tauschen. - Absperreinrichtung öffnen. - Gerät ausschalten und neu starten. Vorgang ggf. 3-4 mal wiederholen.

Störung : Der Kühlschrank kühlt nicht im 12V-Betrieb.

mögliche Ursache	Abhilfe
<ul style="list-style-type: none"> - Bordseitige Sicherung defekt. - Batterie entladen. - Zündung nicht eingeschaltet. - Heizelement defekt (s.a. Störungsanzeige). 	<ul style="list-style-type: none"> - Neue Sicherung einsetzen. - Batterie prüfen und laden. - Motor starten. - Verständigen Sie den Dometic-Kundendienst.

Störung : Der Kühlschrank kühlt nicht im 230V-Betrieb.

mögliche Ursache	Abhilfe
<ul style="list-style-type: none"> - Bordseitige Sicherung defekt. - Fahrzeug nicht an Netzversorgung angeschlossen. - AES: Gasbetrieb trotz Netzanschluss? - Heizelement defekt (s.a. Störungsanzeige). 	<ul style="list-style-type: none"> - Neue Sicherung einsetzen. - Netzverbindung herstellen. - Gerät schaltet in Gasmodus wegen zu geringer Netzspannung (schaltet automatisch in 230V-Betrieb zurück). - Verständigen Sie den Dometic-Kundendienst.

4.19 Hinweise zur Fehleranzeige und Fehlerbehebung

- Kühlschränke mit einer Elektronik (MES, AES) zeigen auftretende Fehler durch Blinken von LED an.
- Beim Auftreten einer Störung blinkt gleichzeitig die Indikator-LED „Störung“ (8) auf und es ertönt ein akustischer Alarm.

Bevor Sie den autorisierten Kundendienst benachrichtigen, kontrollieren Sie bitte, ob :

- die Anweisungen im Abschnitt „Bedienung des Kühlschranks“ korrekt befolgt wurden.
- der Kühlschrank waagrecht steht.
- es möglich ist, den Kühlschrank mit irgendeiner vorhandenen Energieart zu betreiben.

4.19.1 Statusanzeigen



MES

Abb. 42

- 1 = Taste EIN/AUS
- 2 = Energiewahltaste 230V ~
- 3 = Energiewahltaste GAS
- 4 = Energiewahltaste 12V =







AES

Abb. 43

- 7 = Temperaturstufenanzeige
- 8 = LED Störung / Reset-Taste GAS-STÖRUNG

Betrieb mit bordseitiger 12V-Versorgung

Anzeige	Störung	Abhilfe
2 blinken + akustisches Signal 20s 8	230V-Modus: „230V“ nicht vorhanden oder zu niedrig	Netzanschluss, Netzspannung, Sicherung prüfen
4 blinken + akustisches Signal 20s 8	12V-Modus: „12V“ nicht vorhanden oder zu niedrig	12V-Anschluss, Bordbatterie, Sicherung prüfen AES: D+ - Signal prüfen
3 blinken + akustisches Signal 20s 8	GAS/Auto-Modus: Flamme nicht entzündet	Gasversorgung prüfen (Gasflasche, Gasventil) Nach Beheben der Störung Taste drücken.
Akustisches Signal, 15s lang, im Abstand von 2 Minuten	Innenbeleuchtung ist eingeschaltet	Türe schließen, Türkontakt prüfen
2 blinken + akustisches Signal 20s 7	230V-Modus: 230V-Heizelement defekt	230V-Heizelement ersetzen lassen, Kundendienst verständigen
4 blinken + akustisches Signal 20s 7	12V-Modus: 230V-Heizelement defekt	12V-Heizelement ersetzen lassen, Kundendienst verständigen
7 blinken	Temperatursensor ohne Kontakt oder defekt	Kundendienst verständigen
3 blinken + akustisches Signal 20s 7	Brenner defekt oder Aggregat defekt	Brenner, Brennerdüsen prüfen, ggf. ersetzen lassen, Kundendienst verständigen

Betrieb mit Batterien (interne Spannungsversorgung)		
Anzeige	Störung	Abhilfe
<p>③  blinken hell</p> <p>⑧ </p>	Flamme nicht entzündet	<p>Gasversorgung prüfen (Gasflasche, Gasventil)</p> <p>Nach Beheben der Störung Taste  drücken.</p>
<p>③  blinken hell</p> <p>⑦ </p>	Brenner defekt oder Aggregat defekt	Brenner, Brennerdüsen prüfen, ggf. ersetzen lassen, Kundendienst verständigen
Akustisches Signal, im Abstand von 15 Sekunden	Unterspannungserken- nung (interne Batterien)	Batterien ersetzen
<p>Automatische Um- schaltung von externer auf interne Spannungs- versorgung funktioniert nicht</p> <p>(Wegfall der bordseiti- gen 12V-Versorgung für die Elektronik)</p>	<p>Kühlschrank funktioniert nicht; Gasbetrieb nicht mög- lich, obwohl Batterien eingesetzt.</p>	<p>Die bordseitige Spannung wurde während dem Starten des Gasbetriebs unterbrochen.</p> <p>Anmerkung: Während des Zündens erfolgt keine automatische Umschaltung.</p> <p>Kühlschrank ausschalten und neu starten</p>

GERMANY**Dometic WAECO International GmbH**

Hollefeldstraße 63 · D-48282 Emsdetten

☎ +49 (0) 2572 879-195 · 📠 +49 (0) 2572 879-322

Mail: info@dometic-waeco.de

dometic.com**AUSTRALIA****Dometic Australia Pty. Ltd.**1 John Duncan Court
Varsity Lakes QLD 4227

☎ 1800 212121

📠 +61 7 55076001

Mail: sales@dometic.com.au

AUSTRIA**Dometic Austria GmbH**

Neudorferstraße 108

A-2353 Guntramsdorf

☎ +43 2236 908070

📠 +43 2236 90807060

Mail: info@dometic.at

BENELUX**Dometic Branch Office Belgium**

Zincstraat 3

B-1500 Halle

☎ +32 2 3598040

📠 +32 2 3598050

Mail: info@dometic.be

BRAZIL**Dometic DO Brasil LTDA**

Avenida Paulista 1754, conj. 111

SP 01310-920 Sao Paulo

☎ +55 11 3251 3352

📠 +55 11 3251 3362

Mail: info@dometic.com.br

DENMARK**Dometic Denmark A/S**

Nordensvej 15, Taulov

DK-7000 Fredericia

☎ +45 75585966

📠 +45 75586307

Mail: info@dometic.dk

FINLAND**Dometic Finland OY**

Mestarintie 4

FIN-01730 Vantaa

☎ +358 20 7413220

📠 +358 9 7593700

Mail: info@dometic.fi

FRANCE**Dometic SAS**

ZA du Pré de la Dame Jeanne

B.P. 5

F-60128 Plailly

☎ +33 3 44633525

📠 +33 3 44633518

Mail: vehiculesdeloisirs@dometic.fr

HONG KONG**Dometic Group Asia Pacific**

Suites 2207-11 · 22/F · Tower 1

The Gateway · 25 Canton Road,

Tsim Sha Tsui · Kowloon

☎ +852 2 4611386

📠 +852 2 4665553

Mail: info@waeco.com.hk

HUNGARY**Dometic Zrt. Sales Office**

Kerékgyártó u. 5.

H-1147 Budapest

☎ +36 1 468 4400

📠 +36 1 468 4401

Mail: budapest@dometic.hu

ITALY**Dometic Italy S.r.l.**

Via Virgilio, 3

I-47122 Forlì (FC)

☎ +39 0543 754901

📠 +39 0543 754983

Mail: vendite@dometic.it

JAPAN**Dometic KK**

Maekawa-Shibaura, Bldg. 2

2-13-9 Shibaura Minato-ku

Tokyo 108-0023

☎ +81 3 5445 3333

📠 +81 3 5445 3339

Mail: info@dometic.jp

MEXICO**Dometic Mx, S. de R. L. de C. V.**

Circuito Médicos No. 6 Local 1

Colonia Ciudad Satélite

CP 53100 Naucalpan de Juárez

Estado de México

☎ +52 55 5374 4108

📠 +52 55 5393 4683

Mail: info@dometic.com.mx

NETHERLANDS**Dometic Benelux B.V.**

Ecustraat 3

NL-4879 NP Etten-Leur

☎ +31 76 5029000

📠 +31 76 5029019

Mail: info@dometic.nl

NEW ZEALAND**Dometic New Zealand Ltd.**

PO Box 12011

Penrose

Auckland 1642

☎ +64 9 622 1490

📠 +64 9 622 1573

Mail: customerservices@dometic.co.nz

NORWAY**Dometic Norway AS**

Østerøyveien 46

N-3232 Sandefjord

☎ +47 33428450

📠 +47 33428459

Mail: firmapost@dometic.no

POLAND**Dometic Poland Sp. z o.o.**

Ul. Puławska 435A

PL-02-801 Warszawa

☎ +48 22 414 3200

📠 +48 22 414 3201

Mail: info@dometic.pl

PORTUGAL**Dometic Spain, S.L.**

Branch Office em Portugal

Rot. de São Gonçalo nº 1 – Esc. 12

2775-399 Carcavelos

☎ +351 219 244 173

📠 +351 219 243 206

Mail: info@dometic.pt

RUSSIA**Dometic RUS LLC**

Komsomolskaya square 6-1

RU-107140 Moscow

☎ +7 495 780 79 39

📠 +7 495 916 56 53

Mail: info@dometic.ru

SINGAPORE**Dometic Pte Ltd**

18 Boon Lay Way 06-140 Trade Hub 21

Singapore 609966

☎ +65 6795 3177

📠 +65 6862 6620

Mail: dometic@dometic.com.sg

SLOVAKIA**Dometic Slovakia s.r.o. Sales Office Bratislava**

Nádražná 34/A

900 28 Ivánka pri Dunaji

☎/📠 +421 2 45 529 680

Mail: bratislava@dometic.com

SOUTH AFRICA**Dometic (Pty) Ltd.****Regional Office****South Africa & Sub-Saharan Africa**

2 Avalon Road

West Lake View Ext 11

Modderfontein 1645

Johannesburg

☎ +27 11 4504978

📠 +27 11 4504976

Mail: info@dometic.co.za

SPAIN**Dometic Spain S.L.**

Avda. Sierra del Guadarrama, 16

E-28691 Villanueva de la Cañada

Madrid

☎ +34 902 111 042

📠 +34 900 100 245

Mail: info@dometic.es

SWEDEN**Dometic Scandinavia AB**

Gustaf Melins gata 7

S-42131 Västra Frölunda

☎ +46 31 7341100

📠 +46 31 7341101

Mail: info@dometicgroup.se

SWITZERLAND**Dometic Switzerland AG**

Riedackerstrasse 7a

CH-8153 Rümlang

☎ +41 44 8187171

📠 +41 44 8187191

Mail: info@dometic.ch

UNITED ARAB EMIRATES**Dometic Middle East FZCO**

P. O. Box 17860

S-D 6, Jebel Ali Freezone

Dubai

☎ +971 4 883 3858

📠 +971 4 883 3868

Mail: info@dometic.ae

UNITED KINGDOM**Dometic UK Ltd.**

Dometic House, The Brewery

Blandford St. Mary

Dorset DT11 9LS

☎ +44 344 626 0133

📠 +44 344 626 0143

Mail: customerservices@dometic.co.uk

USA**Dometic RV Division**

1120 North Main Street

Elkhart, IN 46515

☎ +1 574-264-2131