

# ↗ DOMETIC

# REFRIGERATION

# 8 SERIES



RM8400, RM8401, RM8405, RM8500, RM8501, RM8505,  
RM8550, RM8551, RM8555, RMS8400, RMS8401, RMS8405,  
RMS8460, RMS8461, RMS8465, RMS8500, RMS8501, RMS8505,  
RMS8550, RMS8551, RMS8555, RML8550, RML8551, RML8555,  
RMSL8500, RMSL8501, RMSL8505

EN

## **Absorption refrigerator**

Operating manual

DE

## **Absorber-Kühlschrank**

Bedienungsanleitung

## **ENGLISH**

Dometic Group is a customer-driven, world-leading provider of leisure products for the RV, automotive, truck and marine markets. We supply the industry and aftermarket with a complete range of air conditioners, refrigerators, awnings, cookers, sanitation systems, lighting, mobile power equipment, comfort and safety solutions, windows, doors and other equipment that make life more comfortable away from home.

Dometic Group supplies a wide range of workshop equipment for service and maintenance of built-in air conditioners. Dometic Group also provides specially designed refrigerators for hotel rooms, offices, wine storage and transport and storage of medical products.

Our products are sold in almost 100 countries and are produced mainly in wholly-owned production facilities around the world.

## **DEUTSCH**

Die Dometic Group ist ein kundenorientierter, weltweit führender Hersteller innovativer Komfortprodukte für den Wohnwagen-, Reisemobil-, Lkw-, Pkw- und Bootsmarkt. Die Unternehmensgruppe beliefert dabei ebenso die Industrie, wie den Nachrüstmarkt mit einem kompletten Sortiment von Klimaanlage, Kühlgeräten, Markisen, Beleuchtungssystemen, Kochgeräten, Komfort-Toiletten und Sanitärprodukten, Ausrüstungen für die mobile Stromversorgung, Komfort- und Sicherheitslösungen, Fenstern, Türen und vielen weiteren Produkten, die das Leben unterwegs angenehmer und bequemer machen. Darüber hinaus liefert die Dometic Group die nötige Werkstatt-Ausrüstung für die Wartung und Reparatur von Fahrzeug-Klimaanlagen.

Die Dometic Group ist weiterhin Marktführer mit Spezialkühlschränken für Hotels, Büros und medizinische Einrichtungen und produziert ebenso maßgeschneiderte Weinklimaschränke.

Die Produkte der Dometic Group werden in nahezu 100 Ländern der Welt verkauft und hauptsächlich in eigenen Produktionsstätten hergestellt.

# Operating instructions

## Absorption Refrigerator for Recreation Vehicles

RM 8400 RM 8401 RM 8405 RM 8500 RM 8501 RM 8505 RM 8550 RM 8551 RM 8555  
RMS 8400 RMS 8401 RMS 8405 RMS 8460 RMS 8461 RMS 8465 RMS 8500 RMS 8501  
RMS 8505 RMS 8550 RMS 8551 RMS 8555 RML 8550 RML 8551 RML 8555 RMSL 8500  
RMSL 8501 RMSL 8505

Record for future reference:

Model number	.....
Product number	.....
Serial number	.....

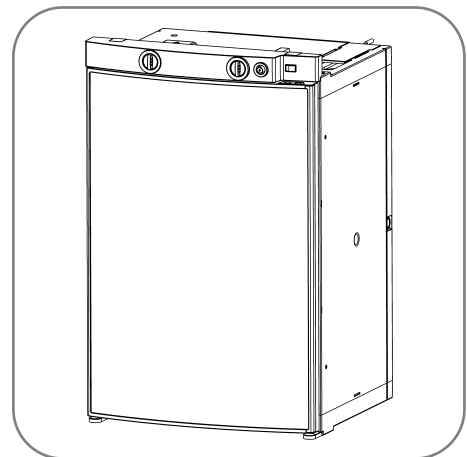

Type C40 / 110

CE (E<sub>1</sub>) 10 R - 047358

N 4

MBA 12/2014





## For your safety



### **WARNING!**

This appliance is not intended for use by persons (including children) with reduced physical, sensory or mental capabilities, or lack of experience and knowledge, unless they are supervised or have been given instruction concerning use of the appliance by a person responsible for their safety. Children should be supervised to ensure that they do not play with the appliance. Cleaning and user maintenance shall not be made by children.



### **DANGER !**



Never use an unshielded flame to check gas bearing parts and pipes for leakage!  
There is a danger of fire or explosion.



### **WARNING!**

Operating the appliance with gas is not permitted

- at petrol stations
- on ferry boats, and on board motor rail trains
- while transporting the caravan/motor-home by a transporter or breakdown vehicle.

There is the danger of fire!  
Switch off the appliance.

It is imperative that the operating pressure of the pressure reducer on the gas system corresponds to the data specified on the rating plate of the refrigerator. If the values are different, the appliance can be damaged and a dangerous situation can be produced.

The refrigerator is not suitable for the proper storage of medication. Please observe in addition the instructions in the medication package inserts.

Leave the living area immediately if you smell ammonia. Switch off the appliance before leaving.

Never open the absorber cooling unit! It is under high pressure.  
There is a danger of injury!

Work on gas equipment, exhaust system and electrical facilities must be carried out by authorised personnel only. Substantial damage to property and/or injury to persons can arise through unprofessional procedures.

**WARNING!****Protect children:**

When disposing of the refrigerator, detach all refrigerator doors and leave the storage racks in the refrigerator. In this way inadvertent entrapment and suffocation is prevented.

**Making ice cubes:**

Only use drinking water!

**CAUTION!**

The refrigerator unit becomes very hot during operation. Protect yourself against contact with high temperature parts when ventilation grilles are removed.

If the connection cable is damaged it must be replaced by the Customer Service at Dometic, or by respectively qualified personnel, in order to prevent any hazards.

As a basic rule, shut and lock the refrigerator before you start your journey!

**CAUTION!****Changing the batteries :**

- Remove discharged batteries.
- Replace the batteries completely.
- Do not mix different types of batteries.
- Observe the correct polarity !
- Do not connect non-rechargeable batteries to a charger.
- Remove rechargeable batteries from the battery compartment before charging.
- Avoid short circuits on the contacts in the battery compartment!
- Remove the batteries from the battery compartment if the refrigerator will not be used for a long time.

**Operation with 230V~ :**

This option should only be selected where the supply voltage of the connection for power supply corresponds to the value specified on the data plate. Any difference in values may result in damage the appliance.

**Defrosting:**

The layer of ice must never be removed forcibly, nor may defrosting be accelerated using a heat source!

**Vehicle cleaning:**

Do not use any water high-pressure cleaner for vehicle cleaning in the area of the ventilation grille.

---

## Table of contents

<b>1.0</b>	<b>General</b>	<b>6</b>
1.1	Introduction	6
1.2	Guide to these operating instructions	6
1.3	Copyright protection	6
1.4	Explanation of symbols used in this manual	6
1.5	Warranty	7
1.6	Limitation of liability	7
1.7	Customer services	7
1.8	Spare parts	7
1.9	Environmental notices	8
1.9.1	Disposal	8
1.9.2	Energy-saving-tips	8
1.10	Declaration of conformity	8
<b>2.0</b>	<b>Safety instructions</b>	<b>9</b>
2.1	Application according to regulations	9
2.2	User's responsibility	9
2.3	Protection of children when disposing of the equipment	9
2.4	Working upon and checking the refrigerator	9
2.5	Information on coolant	10
2.6	Appliances with electronics (MES/AES)	10
2.7	Operating the refrigerator with gas	11
2.8	Safety instructions when storing foodstuffs	11
<b>3.0</b>	<b>Description of model</b>	<b>12</b>
3.1	Model identification	12
3.2	Refrigerator rating plate	12
3.3	Technical data	13
3.4	Description of refrigerator	14
<b>4.0</b>	<b>Refrigerator operation</b>	<b>15</b>
4.1	Cleaning	15
4.2	Maintenance	15
4.3	Electrical operation	15
4.4	Gas operation (liquid gas)	16
4.5	Explanation of operating controls	16
4.6	RM 8xx0 models	18
4.6.1	Electrical operation	18
4.6.2	Gas operation	18
4.6.3	Setting of cooling compartment temperature	16
4.7	RM 8xx1 models	19
4.7.1	Electrical operation	19
4.7.2	Gas operation	19
4.7.3	Setting of cooling compartment temperature	19
4.8	RM 8xx5 models	19
4.8.1	Manual operation	19
4.8.2	Automatic operation	20
4.8.3	Setting of cooling compartment temperature	20
4.8.4	Refuelling while in AES mode operation	20
4.8.5	Additional features (MES and AES)	20

---

4.9	Self-contained gas operation and optional battery compartment .....	21
4.9.1	Inserting / changing the batteries .....	21
4.10	Door locking .....	22
4.10.1	Fastening and releasing the door lock hook when parking the vehicle .....	22
4.11	Lighting .....	22
4.12	Positioning the storage racks .....	22
4.13	Removable freezer compartment .....	23
4.14	Exchange of the igniter's battery .....	23
4.15	Operation during low outside temperatures .....	23
4.16	Storing food and making ice cubes .....	24
4.16.1	Storing products in the cooling compartment .....	24
4.16.2	Storing products in the freezer compartment .....	24
4.16.3	Refrigerator compartments .....	24
4.16.4	Making ice cubes .....	25
4.17	Shutting off the refrigerator .....	25
4.18	Defrosting .....	25
4.19	Changing the decor panel .....	26
4.20	Troubleshooting .....	27
4.21	Information on failure display and trouble-shooting .....	28
4.21.1	Status indicators .....	28

Dometic GmbH  
In der Steinwiese 16  
D-57074 Siegen  
[www.dometic.com](http://www.dometic.com)

© Dometic GmbH - 2014 - Subject to change without prior notice

## 1.0 General

### 1.1 Introduction

You have made an excellent choice in selecting the **Dometic** Absorption Refrigerator. We are sure that you will be satisfied with your new refrigerator in all respects. The refrigerator, which works silently, meets high quality standards and guarantees the efficient utilisation of resources and energy throughout its entire life cycle, during manufacture, in use and when being disposed of.

### 1.2 Guide to these operating instructions

**Before you start using the refrigerator, please read the operating instructions carefully.**

These instructions provide you with the necessary guidance for the proper use of your refrigerator. **Observe in particular the safety instructions.** Observation of the instructions and handling recommendations is important for dealing with the refrigerator safely and for protecting you from injury and the refrigerator from damage. You must understand what you have read before you carry out a task.

**Keep these instructions in a safe place close to the refrigerator so they may be referred to at any time.**

### 1.3 Copyright protection

The information, texts and illustrations in these instructions are copyright protected and are subject to industrial property rights. No part of these instructions may be reproduced, copied or utilised in any other way without written authorisation by Dometic GmbH, Siegen.

### 1.4 Explanation of symbols used in this manual

#### Warning notices

Warning notices are identified by symbols. A supplementary text gives you an explanation of the degree of danger.

**Observe these warning notices rigorously. You will thus protect yourself and other people from injury, and the appliance from damage.**



**DANGER** indicates an imminent hazardous situation which, if not avoided, could result in death or serious injury.



**WARNING** indicates a potentially hazardous situation which, if not avoided, could result in death or serious injury



**WARNING** indicates a potentially hazardous situation which, if not avoided, could result in death or serious injury



**CAUTION** (used without the safety alert symbol) indicates a potentially hazardous situation which, if not avoided, may result in damage to the appliance.



## Information



**INFORMATION** gives you supplementary and useful guidance when dealing with your refrigerator.

## Environmental Tips



**ENVIRONMENTAL TIPS** gives you useful guidance for saving energy and disposal of the appliance.

## 1.5 Warranty

Warranty arrangements are in accordance with EC Directive 44/1999/CE and the normal conditions applicable for the country concerned. Please contact your dealer in the event of a warranty claim.

Any damage due to improper use is not covered by the warranty. The warranty does not cover any modifications to the appliance or the use of **non-original Dometic parts**. The warranty does not apply if the installation and operating instructions are not adhered to and no liability shall be entertained.

## 1.6 Limitation of liability

All information and guidance in these operating instructions were prepared after taking into consideration the applicable standards and regulations as well as the current state of the art. **Dometic** reserves the right to make changes at any time which are deemed to be in the interest of improving the product and safety.

**Dometic** will assume no liability for damage in the case of :

- non-observation of the operating instructions
- application not in accordance with the regulations or provisions
- use of non-original spare parts
- modifications and interferences to the appliance

## 1.7 Customer services

Find your authorised customer service centre by calling the phone number indicated in the EuroService Network book, **EuroService Network** - which accompanies every refrigerator. You can also obtain the address information of the nearest customer service from **www.dometic.com**. When contacting Dometic Customer Services, please state the model, product number and serial number together with the MLC code, if applicable. You will find this information on the rating plate inside the refrigerator. We recommend that you note this data in the field provided on the front page of this operation manual.

## 1.8 Spare parts

Parts can be ordered throughout Europe from our customer services.

Always give the model and product number when you contact the customer service! You will find this information on the rating plate inside the refrigerator.

## 1.9 Environmental notices



Ammonia (a natural compound of hydrogen and nitrogen) is used in the cooling unit as a coolant. Non-ozone-hazardous cyclopentane is used as a propellant for manufacturing PU foam insulation.

### 1.9.1 Disposal

In order to ensure that the recyclable packaging materials are re-used, they should be sent to the customary local collection system. The appliance should be transferred to a suitable waste disposal company that will ensure re-use of the recyclable components and proper disposal of the rest. For eco-friendly draining of the coolant from all absorber refrigeration units, a suitable disposal plant should be used.





Do not dispose of batteries in domestic waste. Take your used batteries to your dealer or a collection point.

### 1.9.2 Energy-saving-tips

- At an average ambient temperature of 25°C, it is sufficient to operate the refrigerator at middle thermostat setting.
- Where possible, always store precooled products.
- Do not expose the refrigerator to direct sunlight or any other heat source (e.g. heater).
- Ensure that air circulation of the refrigeration unit is not obstructed.
- Arrange the shelves evenly in the refrigerator (in the cooling compartment) in order to achieve the most efficient use of energy.

- Do not overfill the storage grids and compartments to prevent obstructing the internal air circulation.
- Maintain a clearance of approx. 10 mm between chilled products and post-evaporator ("cooling fins").
- Defrosting at regular intervals saves energy (see section *Defrosting*).
- Open the refrigerator door only for a short period of time when removing products.
- Run the refrigerator for about 12 hours before filling it.

## 1.10 Declaration of conformity

 <small>Mobile living made easy.</small>		
<b>DECLARATION OF CONFORMITY</b>		
according to		
LVD 2014/35/EU EMC Directive 2004/108/EC, 2014/30/EU Gas Appliance Directive 2009/142/EC  ECE R10, Rev. 4		
Type of equipment Brand Name Type family Manufacturer's (Factory) name address telephone no telefax no	Absorption Refrigerator DOMETIC C 40/110  DOMETIC GmbH In der Steinwiese 16, D-57074 Siegen INT+49 - 271 692 0 INT+49 - 271 692 304	
The following harmonized standards or technical specifications (designations) which comply with good engineering practice in safety matters in force within the EEA have been practiced:		
EN 60335-1;12 (IEC 60335-1; 5 ed., Am. 1, Am. 2), EN 60335-2-24;10 (IEC 60335-2-24; 7 ed., Am. 1.) EN 61000-3-2;06, A1, A2      EN 61000-3-3;08 EN 55014-1;06, A1, A2      EN 55014-2;97, A1, A2 EN 732;98      EN 60335-2-102;06 EN 30-1-1;10 A1 (Tectower-Models) EN 30-2-1; 98 A1, A2 (Tectower-Models) EN 50581;2010		
The equipment conforms completely with the above stated harmonized standards or technical specifications.		
By signing this document, the undersigned declares as manufacturer, or the manufacturer's authorized representative established within the EEA, that the equipment in question complies with the requirements stated above.		
Date  2017.01.09	Signature  Bernd Löher	Position  General Manager



The current Declaration of Conformity can also be requested directly from Dometic GmbH, Siegen.

## 2.0 Safety instructions

### 2.1 Application according to regulations

This refrigerator is designed for installation in recreation vehicles such as caravans or motorhomes. The appliance has been type-approval tested for this application in accordance with the EC Gas Directive.

The refrigerator is to be used solely for storing foodstuffs.



#### **WARNING!**

The refrigerator is not suitable for the proper storage of medication. Please observe in addition the instructions in the medication package inserts.

### 2.2 User's responsibility

Anyone operating the refrigerator must be familiar with the safe handling and understand the advice in these operating instructions.

This appliance is not intended for use by persons (including children) with reduced physical, sensory or mental capabilities, or lack of experience and knowledge, unless they are supervised or have been given instruction concerning use of the appliance by a person responsible for their safety. Children should be supervised to ensure that they do not play with the appliance. Cleaning and user maintenance shall not be made by children.

[EN 60335-2-24, 7.12]

### 2.3 Protection of children when disposing of the equipment



#### **WARNING!**

When disposing of the refrigerator, detach all refrigerator doors and leave the storage racks in the refrigerator. In this way inadvertent entrapment and suffocation is prevented.

### 2.4 Working upon and checking the refrigerator



#### **WARNING!**

Work on gas equipment, exhaust system and electrical facilities must be carried out by authorised personnel only. Substantial damage to property and/or injury to persons can arise through unprofessional procedures.



#### **DANGER!**



Never use an unshielded flame to check gas bearing parts and pipes for leakage!

There is a danger of fire or explosion.



#### **WARNING!**

Never open the absorber cooling unit! It is under high pressure.

There is a danger of injury!

## 2.5 Information on coolant

Ammonia is used as a coolant.

This is a natural compound also used in household cleaning agents (1 litre of Salmiak cleaner contains up to 200g of ammonia - about twice as much as is used in the refrigerator). Sodium chromate is used for corrosion protection (1.8% by weight of the solvent).

If you smell ammonia:

**WARNING!**

- Switch off the appliance.
- Open all windows and doors to ensure ventilation.
- Leave the living area.
- Inform the authorised Dometic customer service.

## 2.6 Appliances with electronics (MES/AES)

Car manufacturers often use a so-called battery management system, which provides the caravan with constant voltage in trailer mode.

If the car and trailer remain parked for more than 30 minutes with the engine switched off, the battery management system automatically switches off the permanent positive supply to the caravan (to prevent the battery from discharging). **Fridges with control electronics (MES/AES) are then inoperative.**

Check whether your drawing vehicle is equipped with a battery management system.

**A permanent 12V power supply must be guaranteed for operation of the MES/AES fridges.**

## 2.7 Operating the refrigerator with gas

It is imperative that the operating pressure of the pressure reducer on the gas system corresponds to the data specified on the rating plate of the refrigerator. Compare the operating pressure of the rating plate with the data specified on the pressure reducing valve of the liquid gas cylinder.



Dometic refrigerators are equipped for a connection pressure of **30 mbar**. For connection to a 50 mbar gas system, use **Truma VDR 50/30 medium pressure controller**.



### WARNING!

**Operating the appliance with gas is not permitted**

- at petrol stations
- on ferry boats and on board motor rail trains
- while transporting the caravan/motorhome by a transporter or breakdown vehicle.

**There is the danger of fire!  
Switch off the appliance.**

If you smell gas:

- Open all windows and leave the room.
- Do not operate any electrical equipment and prevent the use of naked flames.
- Do not operate any electrical equipment and prevent the use of naked flames.
- Contact authorised specialist personnel\* for advice.

\* authorised specialist personnel

Authorised specialist personnel are accredited experts who are able, by virtue of their training and knowledge, to vouch that the inspection and repair work has been carried out properly.

## 2.8 Safety instructions when storing foodstuffs

**No refrigerator of any kind can improve the quality of the food; refrigerators can only maintain the food's quality for a short duration as from the time of storing it.**

**Please observe the following particular conditions for storing food in a refrigerator that is built into a vehicle:**

- A change in the climatic conditions such as temperature fluctuations
- High temperatures inside the vehicle when it is closed and parked in direct sunlight (temperatures are possible up to 50°C)
- A refrigerator built in behind a window and exposed to direct sunlight
- Storing the products too soon, i.e. shortly after starting up the appliance for use
- Use of the refrigerator during travel with the power supply of 12V DC
- Fluctuations in the power supply at the parking place when using the energy type 230V AC (mains voltage).

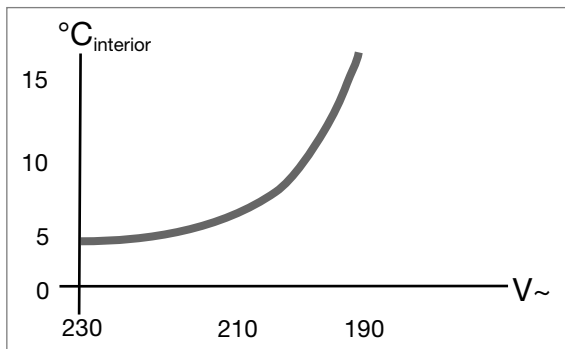

schematic

Under these particular conditions the refrigerator cannot guarantee reaching the temperature needed for perishables.

Perishables include all products with a stipulated use-by date and a minimum storage temperature of +4°C or less, especially for meat, poultry, fish, sausages, pre-packed foods.

### Storing foodstuffs:

- Pack raw and cooked foods separately

(e.g. in containers, aluminium foil, etc.).

- Only remove the outside packaging of single packs if all the necessary information, e.g. the use-by date, can also be read on the single packs.
- Please observe the instructions and information regarding the use-by date on the outside packaging of the food.
- Do not leave cooled goods outside the refrigerator for too long.
- Place the foods with the next use-by date at the front, accordingly.
- Pack away any left-over food and eat at the first opportunity.
- Wash your hands before and after handling any food.
- Regularly clean the inside of the refrigerator.

Please observe section *Cleaning* of this instruction.



The cooling unit's performance is influenced by ambient temperatures. Please select the medium setting for ambient temperatures between +15°C and +25°C (refer to *Setting of cooling compartment temperature*). The unit operates within its optimum performance range. Dometic refrigerators work according to the absorption principle. For physical reasons, an absorption system responds slowly to changes made by the thermostat controller, by loss of cooling energy through opening the door or during storing food. The devices meet the cooling performance requirements of the Climatic Class SN acc. to EN/ISO 7371 in the temperature range of +10°C to +32°C ambient temperature.

**Cold air can restrict the performance of the unit. Install the winter covers if you discover any loss of cooling performance when outdoor temperatures are low (see *Operation during low outside temperatures*). For ambient temperatures exceeding +32°C for a longer period of time, it is recommended installing Dometic additional fan (item no. 241 2985 - 01 ).**

### 3.0 Description of model

#### 3.1 Model identification

Example :

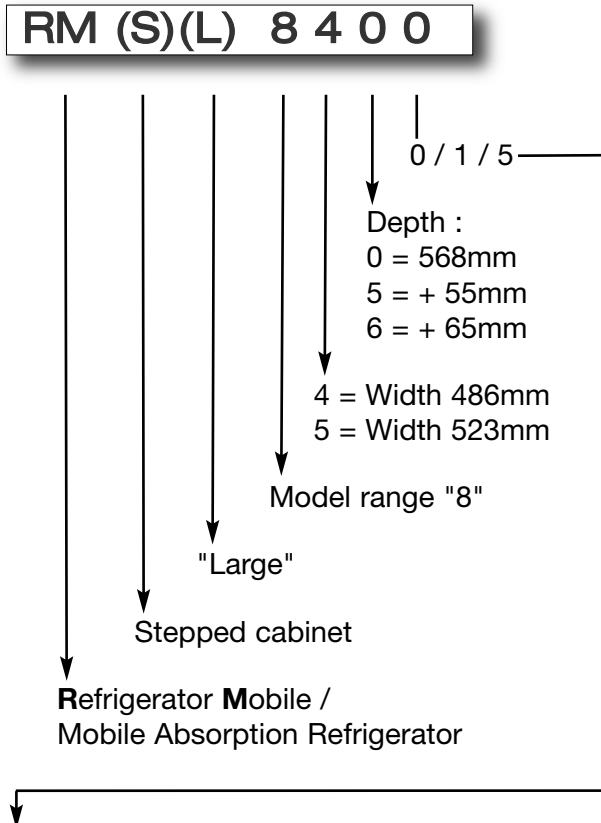

0  
manual energy selection + manual ignition  
**(battery igniter)**

1  
manual energy selection, automatic ignition  
**(MES)**

5  
automatic energy selection, automatic ignition  
**(AES)**

#### 3.2 Refrigerator rating plate

The rating plate is to be found on the inside of the refrigerator. It contains all important details of the refrigerator. You can read off from this the model identification, the product number and the serial number. You will need these details whenever you contact the customer service centre or when ordering spare parts.

DOMETIC		
MOD. NO. RM 8501 <b>1</b>	PROD. NO. 00921087908 <b>2</b> LC 00	SER. NO. 12600008 <b>3</b>
TYPE C 40/110	CLIMATE CLASS SN	SKU 9105703948
BRUTTOINHALT TOTAL CAP. VOLUME BRUT	VERDAMPFERFACH FREEZER COMP. VOLUME COMPT BT	NUTZINHALT USEFUL CAP. VOLUME NET
100 l 106 l	g 1 0 l	96 l 102 l
~ 230-240V / 125 W 12	LPG	Qn: 0,252 kW (HS) ñ: 18,3 g/h
<b>4</b>	<b>5</b>	13+ 28-30/37 13B/P 28-30 13P 37 mbar
CE 0063 BL3214	G30, G31	p = 30/37 mbar
ABSORBER NH <sub>3</sub> = 115 g	Na <sub>2</sub> CrO <sub>4</sub> = 7,0 g	p max = 35 bar
11 CE 0085 031654	AP Z 660	
MADE IN GERMANY		00085136887

Example

Fig. 1

- 1** Model number
- 2** Product number
- 3** Serial number
- 4** Electrical rating details
- 5** Gas pressure

### 3.3 Technical data

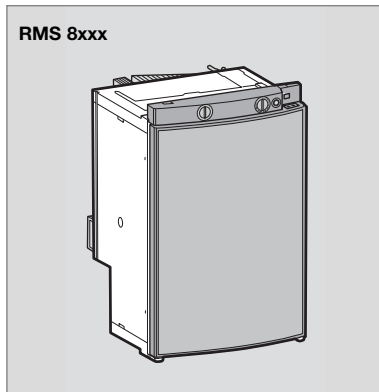

Fig. 2

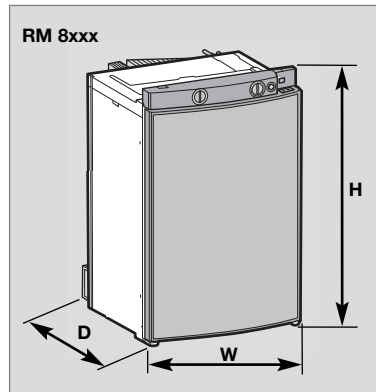

Fig. 3

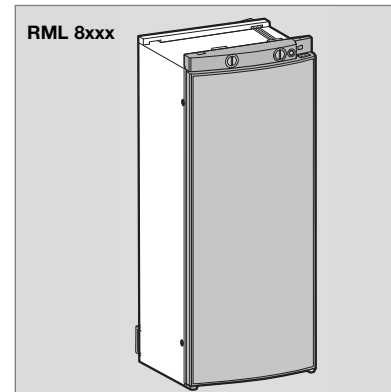

Fig. 4

#### Technical data / models with curved door

Model	Dimensions H x W x D (mm) Depth incl. door	Gross capacity with/without freezer comp. freezer comptmt.	Rating details mains/battery	Consumption * electricity/gas over 24hrs	Net weight	Ignition Piezo	Automat
RMS 8400	821x486x568	80 / 85 lit.	8 lit.	125 W / 120 W	ca.2,5 KWh / 270 g	•	
RMS 8401	821x486x568	80 / 85 lit.	8 lit.	125 W / 120 W	ca.2,5 KWh / 270 g		•
RMS 8405	821x486x568	80 / 85 lit.	8 lit.	125 W / 120 W	ca.2,5 KWh / 270 g		•
RM 8400	821x486x568	90 / 95 lit.	8 lit.	135 W / 130 W	ca.2,4 KWh / 270 g	•	
RM 8401	821x486x568	90 / 95 lit.	8 lit.	135 W / 130 W	ca.2,4 KWh / 270 g		•
RM 8405	821x486x568	90 / 95 lit.	8 lit.	135 W / 130 W	ca.2,4 KWh / 270 g		•
RMS 8460	821x486x633	90 / 96 lit.	11 lit.	125 W / 120 W	ca.2,5 KWh / 270 g	•	
RMS 8461	821x486x633	90 / 96 lit.	11 lit.	125 W / 120 W	ca.2,5 KWh / 270 g		•
RMS 8465	821x486x633	90 / 96 lit.	11 lit.	125 W / 120 W	ca.2,5 KWh / 270 g		•
RMS 8500	821x523x568	90 / 96 lit.	9 lit.	125 W / 120 W	ca.2,5 KWh / 270 g	•	
RMS 8501	821x523x568	90 / 96 lit.	9 lit.	125 W / 120 W	ca.2,5 KWh / 270 g		•
RMS 8505	821x523x568	90 / 96 lit.	9 lit.	125 W / 120 W	ca.2,5 KWh / 270 g		•
RMS 8550	821x523x623	103/110 lit.	12 lit.	125 W / 120 W	ca.2,6 KWh / 270 g	•	
RMS 8551	821x523x623	103/110 lit.	12 lit.	125 W / 120 W	ca.2,6 KWh / 270 g		•
RMS 8555	821x523x623	103/110 lit.	12 lit.	125 W / 120 W	ca.2,6 KWh / 270 g		•
RM 8500	821x523x568	100/106 lit.	9 lit.	135 W / 130 W	ca.2,4 KWh / 270 g	•	
RM 8501	821x523x568	100/106 lit.	9 lit.	135 W / 130 W	ca.2,4 KWh / 270 g		•
RM 8505	821x523x568	100/106 lit.	9 lit.	135 W / 130 W	ca.2,4 KWh / 270 g		•
RM 8550	821x523x623	115/122 lit.	12 lit.	135 W / 130 W	ca.2,6 KWh / 270 g	•	
RM 8551	821x523x623	115/122 lit.	12 lit.	135 W / 130 W	ca.2,6 KWh / 270 g		•
RM 8555	821x523x623	115/122 lit.	12 lit.	135 W / 130 W	ca.2,6 KWh / 270 g		•
RML 8550	1245x523x625	179/189 lit.	33 lit.	190 W / 170 W	ca.3,2 KWh / 380 g	•	
RML 8551	1245x523x625	179/189 lit.	33 lit.	190 W / 170 W	ca.3,2 KWh / 380 g		•
RML 8555	1245x523x625	179/189 lit.	33 lit.	190 W / 170 W	ca.3,2 KWh / 380 g		•
RMSL 8500	1245x523x568	145/155 lit.	28 lit.	190 W / 170 W	ca.3,2 KWh / 380 g	•	
RMSL 8501	1245x523x568	145/155 lit.	28 lit.	190 W / 170 W	ca.3,2 KWh / 380 g		•
RMSL 8505	1245x523x568	145/155 lit.	28 lit.	190 W / 170 W	ca.3,2 KWh / 380 g		•

Subject to technical changes.

\*Average consumption measured at an average ambient temperature of 25°C in pursuance of ISO Standard.



## Technical data / models with flat door

Model	Dimensions H x W x D (mm) Depth incl. door	Gross capacity with/without freezer comp. freezer comptmt.	Rating details mains/battery	Consumption * electricity/gas over 24hrs	Net weight	Ignition Piezo	Automat
RMS 8500	821x523x541	86 / 92 lit.	9 lit.	125 W / 120 W	ca.2,5 KWh / 270 g	•	
RMS 8501	821x523x541	86 / 92 lit.	9 lit.	125 W / 120 W	ca.2,5 KWh / 270 g		•
RMS 8505	821x523x541	86 / 92 lit.	9 lit.	125 W / 120 W	ca.2,5 KWh / 270 g		•
RMS 8550	821x523x596	99 / 106 lit.	12 lit.	125 W / 120 W	ca.2,6 KWh / 270 g	•	
RMS 8551	821x523x596	99 / 106 lit.	12 lit.	125 W / 120 W	ca.2,6 KWh / 270 g		•
RMS 8555	821x523x596	99 / 106 lit.	12 lit.	125 W / 120 W	ca.2,6 KWh / 270 g		•
RM 8500	821x523x541	96 / 102 lit.	9 lit.	135 W / 130 W	ca.2,4 KWh / 270 g	•	
RM 8501	821x523x541	96 / 102 lit.	9 lit.	135 W / 130 W	ca.2,4 KWh / 270 g		•
RM 8505	821x523x541	96 / 102 lit.	9 lit.	135 W / 130 W	ca.2,4 KWh / 270 g		•
RM 8550	821x523x596	111 / 118 lit.	12 lit.	135 W / 130 W	ca.2,6 KWh / 270 g	•	
RM 8551	821x523x596	111 / 118 lit.	12 lit.	135 W / 130 W	ca.2,6 KWh / 270 g		•
RM 8555	821x523x596	111 / 118 lit.	12 lit.	135 W / 130 W	ca.2,6 KWh / 270 g		•

## 3.4 Description of refrigerator

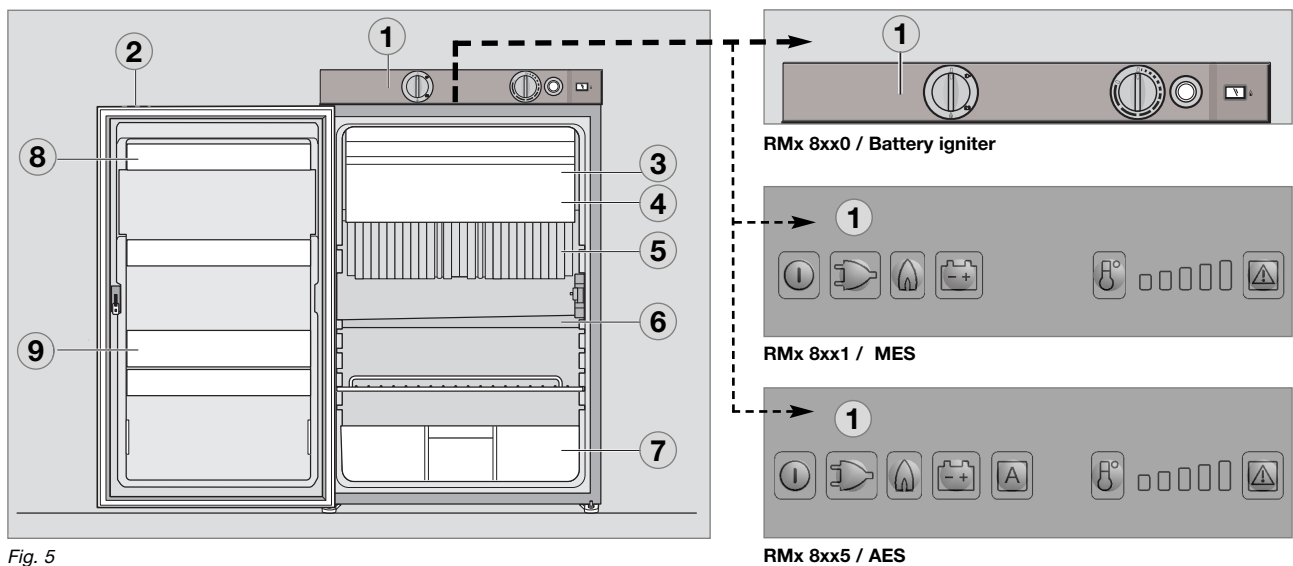

Fig. 5

- 1 Operating controls
- 2 Door locking button
- 3 Freezer compartment (removable)
- 4 Insertable grid shelf (available as option, to be used when freezer compartment is removed)
- 5 Post-evaporator for cooling compartment
- 6 Condensation water drain channel
- 7 Vegetable bin
- 8 Upper door shelf with flap, egg shelf available as option may be inserted
- 9 Lower door shelf with bottle holders



## 4.0 Refrigerator operation

The refrigerator is equipped to operate on three power modes:

- **Mains voltage (230V AC)**
- **Direct-current voltage (12V DC)**
- **Gas (liquid gas propane/butane)**

Select the desired power mode by the **energy selector switch** (battery igniter type models) or the **energy selector button** (MES, AES). Appliances with automatic energy selection (**AES**) are additionally provided with "automatic mode" function. Then the AES system automatically selects the best energy source for each particular situation.



- When the appliance is first put into operation, there may be a mild odour which will disappear after a few hours.
- Park the vehicle level, particularly when starting up the refrigerator and filling with food before starting a journey.
- The cooling unit is silent in operation.
- The refrigerator will take several hours to reach its operating temperature in the cooling compartment. The freezer compartment should be cold about one hour after switching on the refrigerator.

### 4.1 Cleaning

Before starting up the refrigerator, it is recommended that you clean it inside and repeat this at regular intervals.

Use a soft cloth and lukewarm water with a mild detergent. Then wipe out the appliance with clean water and dry thoroughly.

Keep the condensation water drain channel free of deposits.

To avoid material alterations, do not use soap or hard, abrasive or soda-based cleaning agents. Do not allow the door seal to come into contact with oil or grease.

### 4.2 Maintenance

- In compliance with the applicable regulations, please note that the gas unit and the connected ventilation ducts must be checked by authorised technical personnel after first use and after every other year for compliance with the European Standard EN 1949. A test certificate has to be issued. **It is the user's responsibility to arrange this test.**

- **The gas burner must be inspected and cleaned as necessary at least once a year. When using liquefied petroleum gas (tank or refill cylinders) the maintenance interval is reduced to half-yearly or quarterly.**

Keep the evidence of maintenance work carried out on your refrigerator.

- **Work on gas and electrical equipment shall be carried out by qualified personnel only.**

It is recommended that this is carried out by an authorised customer services department.

We recommend maintenance following an extended shutdown of the vehicle. Please contact our customer services.

### 4.3 Electrical operation

#### 12V-voltage (on-board power supply)

#### **CAUTION!**

**The refrigerator should only be used in 12VDC-operation while the vehicle's engine is running, otherwise the on-board-battery would be discharged within a few hours!**

Mains power (230V)

**CAUTION!**

This option should only be selected where the supply voltage of the connection for power supply corresponds to the value specified on the data plate. Any difference in values may result in damage the appliance.

**4.4 Gas operation (liquid gas)**

- The refrigerator must be operated using liquid gas (propane, butane) (no natural gas or town gas).
- When using LPG gas, please consider that the burner needs cleaning at shorter intervals due to the gas combustion method (2 - 3 times per year recommended).
- In Europe, gas operation is permitted while travelling only on the condition that the gas system of the vehicle is equipped with a hose rupture protection. The national regulations of the respective country must be observed.
- For physical reasons, gas ignition faults could occur starting from an altitude above sea level of approx. 3280 ft. / 1000 m (**No malfunction!**)
- On the initial refrigerator start-up or after a cylinder change, air may be trapped in the gas line. To purge the air from the lines, switch on the refrigerator and any other gas appliances (e.g. stove) for a short time. The gas ignites without delay.
- Each refrigerator with manual ignition is equipped with an automatic flame safety valve which interrupts the gas supply automatically after approx. 30 seconds when the flame has extinguished.



**WARNING!**

As a basic rule, gas operation is prohibited in petrol stations!

Prior to starting the refrigerator in gas mode :

- Open the gas cylinder valve.
- Open the shut-off valve for gas supply to the refrigerator.

**4.5 Explanation of operating controls**

**NOTE!**

Proceed to the description that applies to **YOUR** model.

**Manual energy selection / manual ignition battery igniter (RM 8xx0) :**

- ① = Power On switch / Energy selector switch
- ② = Temperature controller
- ③ = Battery igniter (gas)
- ④ = Flame indicator (galvanometer)

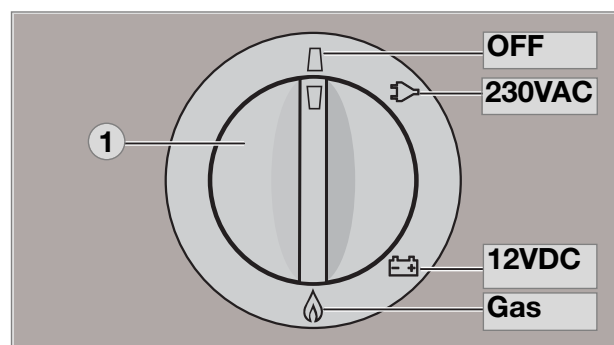

Fig. 6

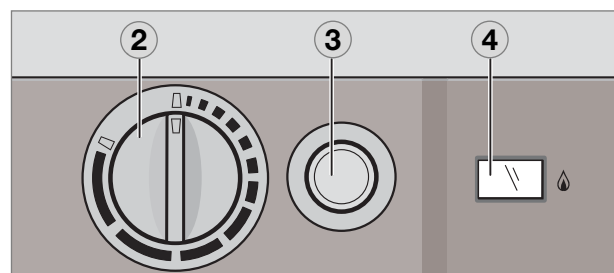

Fig. 7

**Manual energy selection / automatic ignition MES (RM 8xx1) :**

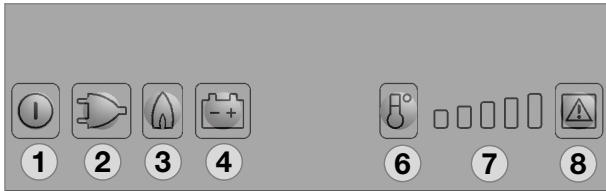

Fig. 8

- 1 = Power **ON/OFF** switch
- 2 = Energy selector button 230V AC
- 3 = Energy selector button GAS
- 4 = Energy selector button 12V DC
- 6 = Temperature level selection
- 7 = Temperature level display
- 8 = Indicator LED failure /  
Reset button GAS FAILURE

**Switching ON/OFF**

- Switch ON by pressing button (1), 2s
- Switch OFF by pressing button (1), > 2s

**230V AC operation**

- Select "Mains voltage" by pressing button (2)
- Set temperature step by pressing button (6)

**12V DC operation (vehicle's battery)**

- Select "Battery voltage" by pressing button (4)
- Set temperature step by pressing button (6)

**Gas operation**

- Select "Gas" by pressing button (3)
- Set temperature step by pressing button (6)

**Automatic energy selection / automatic ignition AES (RM 8xx5) :**



Fig. 9

- 1 = Power **ON/OFF** switch
- 2 = Energy selector button 230V AC
- 3 = Energy selector button GAS
- 4 = Energy selector button 12V DC
- 5 = Selector button "AUTOMATIC"
- 6 = Temperature level selection
- 7 = Temperature level display
- 8 = Indicator LED failure /  
Reset button GAS FAILURE

**Switching ON/OFF**

- Switch ON by pressing button (1), 2s
- Switch OFF by pressing button (1), > 2s

**Manual operation**

- Select energy source with buttons (2,3,4)
- Set temperature step by pressing button (6)

**Automatic operation**

- Change over to "Automatic" with button (5)  
Automatical energy selection (if available)  
Sequence of priority:
  - 1.) Solar (12V DC)
  - 2.) 230V AC
  - 3.) 12V DC
  - 4.) Liquid gas
- Set temperature step by pressing button (6)

## 4.6 RM 8xx0 models

### Appliances with battery igniter (manual energy selection)

#### 4.6.1 Electrical operation

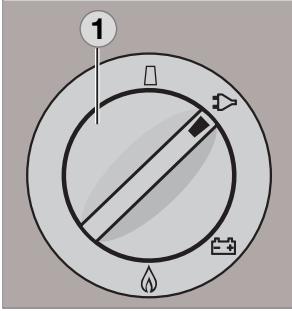

Fig. 10

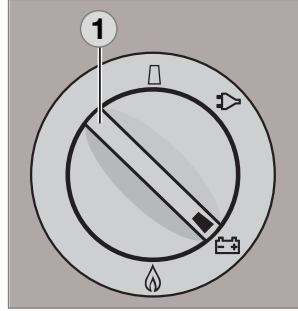



Fig. 11

Switch on the appliance by turning the energy selection switch **(1)** clockwise to position :

 230V operation,

 12V operation.

#### 4.6.2 Gas operation

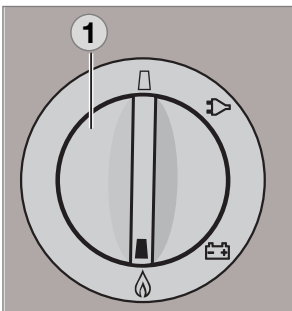

Fig. 12

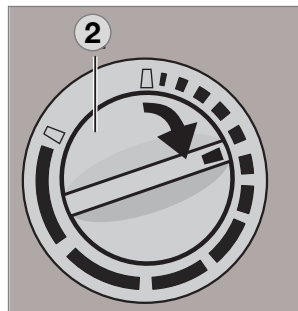



Fig. 13

1. Turn the rotary selector switch **(1)** to position  .
2. Turn the temperature selector **(2)** clockwise and push. Keep the controller button depressed.

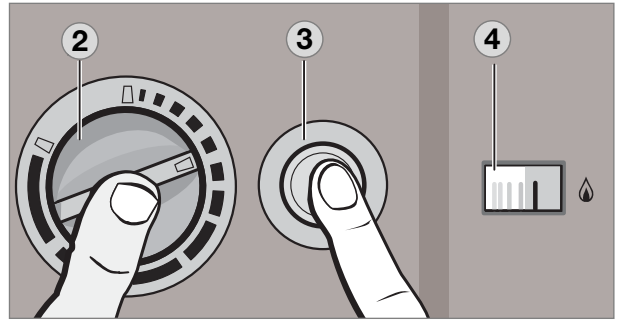

Fig. 14

3. Then, press knob **(3)** of battery igniter down and keep it depressed. The ignition process is activated automatically.
4. Once the flame ignites, the pointer of galvanometer **(4)** begins moving into the green range. The refrigerator is operational. Keep knob **(2)** depressed for approx. 15 seconds and finally release it.

#### 4.6.3 Setting of cooling compartment temperature

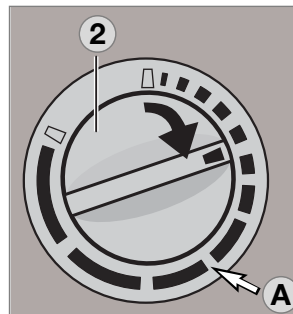

Fig. 15

Select the desired cooling compartment temperature by turning the rotary knob **(2)** .

The scale starts with **MIN** position (small bar = highest temperature) and climbs up to **MAX** position

(large bar = lowest temperature).

Note: The temperature levels do not relate to absolute temperature values.



- Please select the medium setting **(A)** for ambient temperatures between +15°C and +25°C. The unit operates within its optimum performance range.
- **12V operation:** The refrigerator operates without thermostatic control (continuous operation).

## 4.7 RM 8xx1 models

### MES appliances (manual energy selection)

#### 4.7.1 Electrical operation

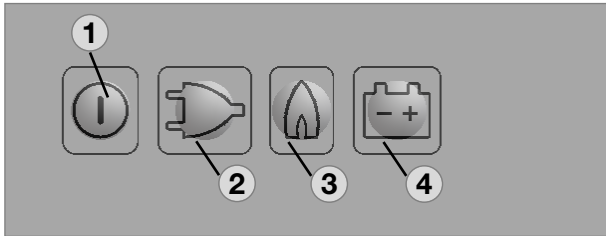

Fig. 16

To start the refrigerator, press button **(1)** for **2 seconds**.

The refrigerator starts with the last selected type of energy.

#### 230V operation :

Press button **(2)** :



#### 12V operation :

Press button **(4)** :



#### 4.7.2 Gas operation

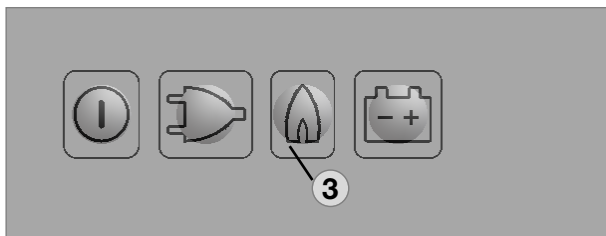

Fig. 17

#### Gas operation :

Press button **(3)** :



The ignition process is activated automatically by means of an automatic igniter.



The flame extinguishes after reaching the pre-set cooling compartment temperature and ignites again if the cooling compartment temperature increases again. If the flame is not lit after the first ignition attempt, the automatic igniter repeats the ignition twice (duration 30 s) at time intervals of 2 minutes. If the flame is not lit afterwards, a fault is indicated.

#### 4.7.3 Setting of cooling compartment temperature

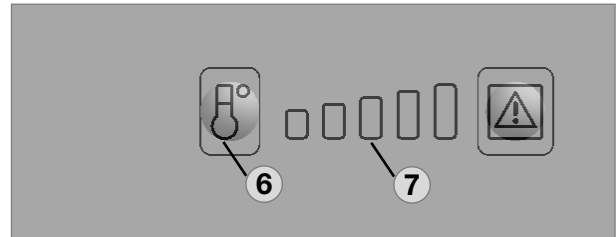

Fig. 18

Select the desired cooling compartment temperature by pressing button **(6)**.

The LED display **(7)** of the selected temperature setting is illuminated.

The scale starts with **MIN position** at the left LED position (small bar = highest temperature) and climbs up to **MAX position** at the right LED position (large bar = lowest temperature). Note: The temperature levels do not relate to absolute temperature values.

## 4.8 RM 8xx5 models

### AES appliances

#### (manual + automatic energy selection)

#### 4.8.1 Manual operation

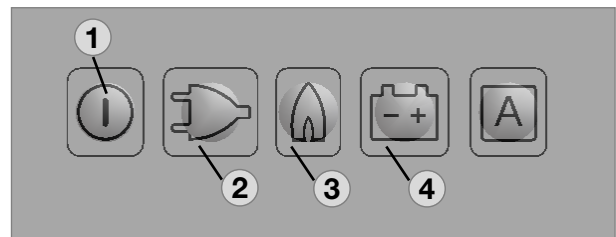

Fig. 19

To start the refrigerator, press button **(1)** for **2 seconds**.

The refrigerator starts with the last selected type of energy.

#### 230V operation :

Press button **(2)** :



#### 12V operation :

Press button **(4)** :



#### Gas operation :

Press button **(3)** :



## 4.8.2 Automatic operation

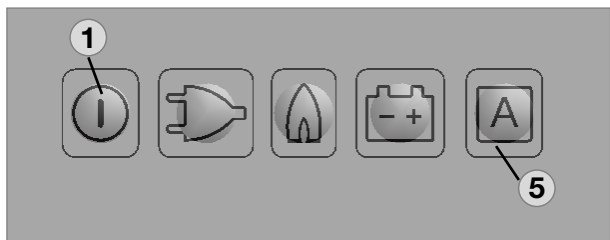

Fig. 20

To start the refrigerator, press button **(1)** for **2 seconds**.

The refrigerator starts with the last selected type of energy.

### Automatic operation :

Press button **(5) : A**

Upon switching on, the electronics **automatically** selects one of the three possible energy types: **230V - 12V - liquid gas**. The control electronics automatically ensures that the refrigerator is supplied with the optimum source of energy in each respective case.

**Sequence of priority:**

- 1.) **Solar (12V DC)**
- 2.) **230V AC**
- 3.) **12V DC**
- 4.) **Liquid gas**



If sufficient mains voltage is available (more than 195 V), this power source is selected as prime option. If a solar system capable of powering the refrigerator is installed, the solar 12V supply takes priority.

The 12V operation is otherwise only effective while the engine is running.

According to the sequence of priority the electronics selects **GAS** as energy source only, if both of the electrical energy source are not available.

Manual operation is possible at any time.

## 4.8.3 Setting of cooling compartment temperature

see point 4.7.3 *Setting of cooling compartment temperature* .

## 4.8.4 Refuelling while in AES mode operation



In order to prevent unintended switching to gas operation during refuelling, the electronic system starts gas operation of the refrigerator after the motor has been turned off for 15 minutes. During this period the appliance is ready for operation ("stand-by"). The temperature level LEDs do not light then while all other indicators remain active.



### WARNING!

**The use of unshielded flames is prohibited in petrol station environments.**

**Should the refuelling stop last longer than 15 minutes, the refrigerator has to be switched off or switched over to another energy type.**

## 4.8.5 Additional features (MES / AES)

- The brightness of the display reduces after a few seconds if no other buttons are pressed. The indicator lights again if a button is pressed. Press the button again to activate the required function.
- Failures are indicated by flashing of the failure indicator LED.
- Should the door be kept open for too long (more than 2 minutes), an acoustic signal is initiated (pulsing whistle tone).
- Should the electronic control detect any failure, an acoustic signal will sound (pulsing whistle tone). At the same time the display starts flashing (please refer to section *Information on failure display and troubleshooting* ).

## 4.9 Self-contained gas operation and optional battery compartment

An optional battery compartment in the electronics case for internal (self-contained) power supply of the electronics is available for the model variants RM 8xx1 (appliances with electronics).

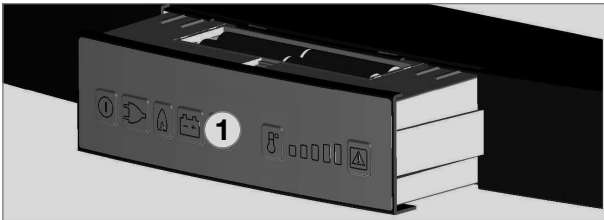

Battery compartment

Fig. 21



Batteries are not included !

Load the battery compartment with batteries (8 x AA 1.5 V) before operating the refrigerator.

### Self-contained gas operation

All operating modes can be selected while the on-board 12 V DC power supply is active. The battery compartment is disconnected from the power supply.

If the vehicle on-board 12 V DC power supply is not present or there is an interruption of the mains power supply during operation, the electronics automatically switch to the appliance internal battery power supply.

**The refrigerator can now only be operated in the gas mode.**

All LED indicators except the **GAS LED** are not lit during operation with the batteries inside the appliance. The **GAS LED** flashes every **15 seconds**.

If a button is pressed, the temperature level LEDs (7, Fig. 8) also light.

If the voltage of the battery inside the appliance is too low, an acoustic signal (whistle tone) sounds every 15 seconds.

Then replace the batteries in the battery compartment

### 4.9.1 Inserting / changing the batteries

Switch off the refrigerator, as described in section *Shutting of the refrigerator*.

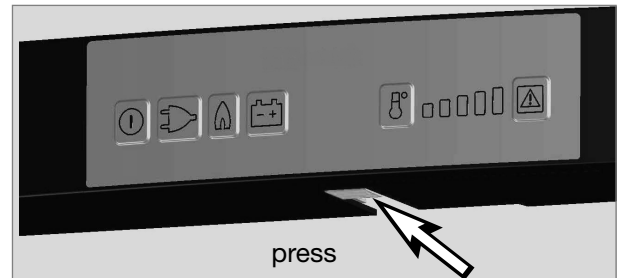

Opening battery compartment

Fig. 22

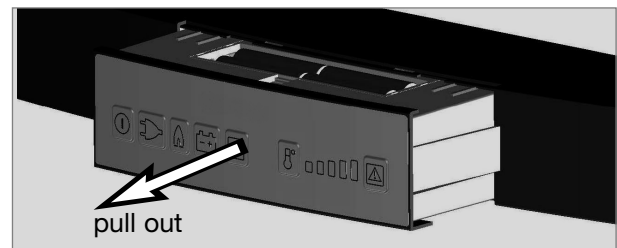

Pulling out battery compartment

Fig. 23

#### CAUTION!

- Remove discharged batteries.
- Replace the batteries completely.
- Do not mix different types of batteries.
- Observe the correct polarity !
- Do not connect non-rechargeable batteries to a charger.
- Remove rechargeable batteries from the battery compartment before charging.
- Avoid short circuits on the contacts in the battery compartment!
- Remove the batteries from the battery compartment if the refrigerator will not be used for a long time.



#### Protect the environment!

Do not dispose of batteries in domestic waste. Take your used batteries to your dealer or a collection point.

## 4.10 Door locking



### CAUTION!

As a basic rule, shut and lock the refrigerator before you start your journey!



Fig. 24

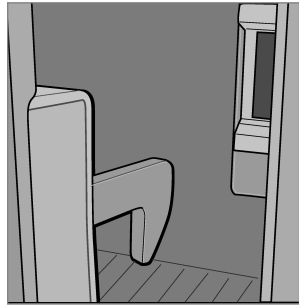

Fig. 25

Open the door by pressing the locking button and pull open (see Fig. 24).

Shut the door again by pushing it to close. The snapping into the lock can be heard.

While the vehicle is parked, the locking hook may be fixed to facilitate opening of the door (Fig. 26-27).

### 4.10.1 Fastening and releasing the door lock hook when parking the vehicle

If the vehicle is parked for a longer period of time, the locking hook may be clamped by means of a lockbar. The door may now be opened by just pulling it without need of pressing the locking button.

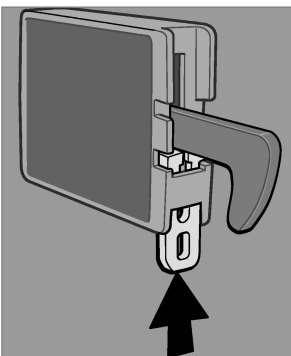

Fastening

Fig. 26

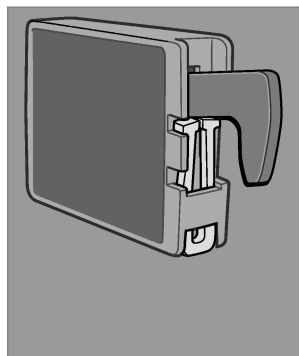
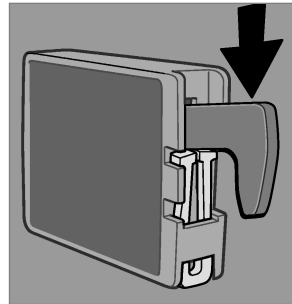

Fig. 27



Releasing

Fig. 28

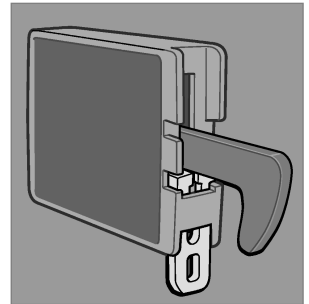

Fig. 29

## 4.11 Lighting

The interior lighting is controlled using a door contact. Should the door be kept open more than 2 minutes, an acoustic signal is initiated (pulsing whistle tone), **except for models with battery igniter.**

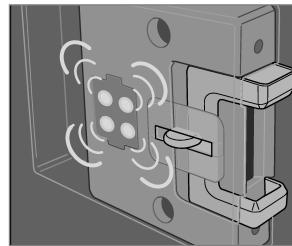

Fig. 30



Please contact the authorized Dometic Service if a failure occurs.

## 4.12 Positioning the storage racks

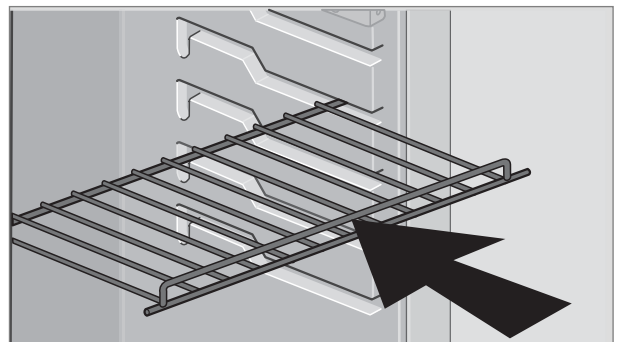

Fig. 31

The storage racks may be pulled out by smoothly lifting them and may be positioned as desired.



### 4.13 Removable freezer compartment

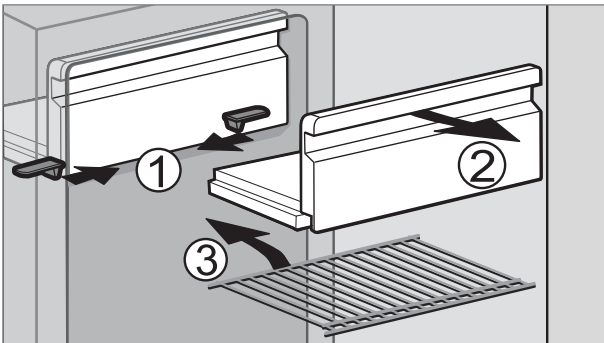

Fig. 32

To enlarge the cooling compartment, just remove the freezer compartment.

1. Unlock the freezer compartment on both sides.
2. Pull the freezer compartment out.

Store the freezer compartment safely in order to prevent damage



Once the freezer compartment is removed, an additional storage rack (3.) may be installed. The storage rack is a piece of extra equipment and may be obtained by **Dometic**.

### 4.14 Exchange of the igniter's battery

Appliances with battery igniter (RM 8xx0)

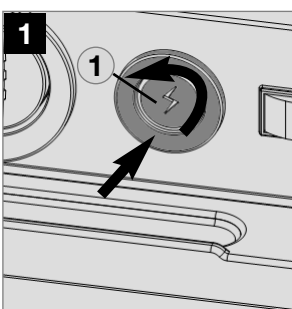

Fig. 33

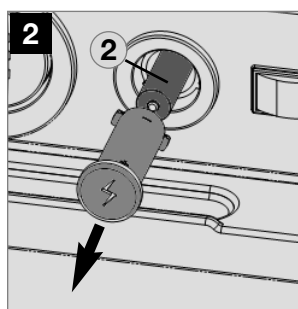

Fig. 34

Unlock the battery (2) by depressing and turning the button (1) approx. 90° counter-clockwise (by means of a suitable screw driver). After removing the cap, the battery (1.5 V AAA/R3/Micro) can be removed and replaced. **Observe correct polarity!**

### 4.15 Operation during low outside temperatures

Check that the ventilation grilles and the exhaust (1) duct system (2) have not been blocked by snow, leaves, etc. .

Cold air can restrict the performance of the unit. Install the **winter covers (3)** if you discover any loss of cooling performance when outdoor temperatures are low. This protects the unit against excessively cold air.

Ventilation grille LS100

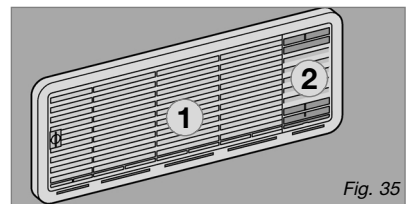

Fig. 35

Ventilation grille LS200 + winter cover

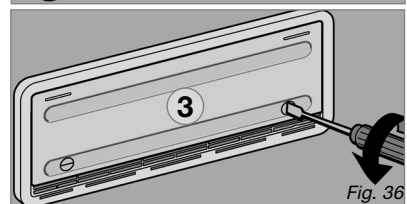

Fig. 36

#### CAUTION!

**Refrigerators up to 130 l capacity \* : Do not install the top winter cover during gas operation.**

\* See *Technical Data* or information on the rating plate.

You should also attach both winter covers if the vehicle is taken out of service for a longer period of time or while it is being cleaned from the outside.



The following ventilation grille combinations can be installed on your vehicle: **LS 100 and LS 200** or **two LS 200** for refrigerators up to 130 l capacity; **two LS 300** (not shown) for refrigerators with more than 130 l capacity. Pay attention to this when purchasing winter covers.

For the ventilation grille **LS 300**, Dometic provides the Winter Set **EWS 300** which can be used at very low temperatures from +5 °C to -30 °C.

### 4.16 Storing food and making ice cubes

#### 4.16.1 Storing products in the cooling compartment

- Switch the refrigerator on approx. 12 hours before filling it.
- Always store pre-cooled foods in the refrigerator. Make sure that the food is well cooled when it is bought and also when transporting it. Use insulated cooling bags.
- Open the refrigerator door only for a short period of time when removing products.
- Products must be packed - best of all in closed containers, wrapped in aluminium foil or similar - and stored separately from each other, in order to prevent drying out or odours.
- Allow foods that have been warmed up to cool down before storing.
- Avoid storing products in the refrigerator that could emit volatile flammable gases.
- Do not overfill the storage grids and compartments to prevent obstructing the internal air circulation.
- Maintain a clearance of approx. 10 mm between chilled products and post-evaporator ("cooling fins").
- Do not expose the refrigerator to direct sunlight. Please bear in mind that the temperature inside a closed vehicle increases sharply if exposed to sunlight and that this can reduce the efficiency of the refrigerator.
- Ensure that air circulation of the cooling unit is not obstructed. Keep the ventilation grilles free from obstructions.

#### 4.16.2 Storing products in the freezer compartment

- Do not keep carbonated drinks in the freezer.
- The freezer compartment is suitable for making ice cubes and for short-term storage of frozen food. It is not suitable as a means of freezing foods.

When ambient temperatures are lower than +10°C and the refrigerator is exposed to these temperatures for extended periods of time, an even regulation of freezer temperature cannot be guaranteed for system-related reasons. This can cause the temperature in the freezer to rise and the stored goods to melt.

#### 4.16.3 Refrigerator compartments

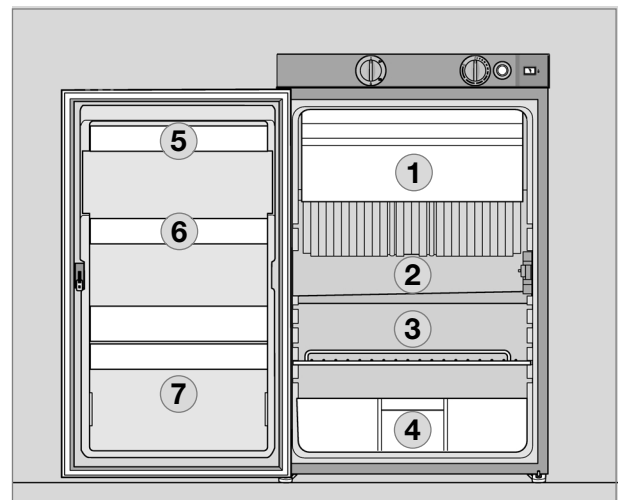

Fig. 37

- ① **Freezer compartment :**  
already frozen food (deep-frozen food)
- ② **Middle compartment:**  
Dairy products, convenience food
- ③ **Bottom compartment:**  
Meat, fish, food for defrosting
- ④ **Vegetable compartment:**  
Salads, vegetables, fruit
- ⑤ **Top door shelf:**  
Eggs, butter
- ⑥ **Middle door shelf:**  
Cans, dressings, ketchup, jam
- ⑦ **Bottom door shelf (drinks compartment):**  
Drinks in bottles or bags

#### 4.16.4 Making ice cubes

Ice cubes are best frozen overnight. At night, the refrigerator has less work to do and the unit has more reserves.

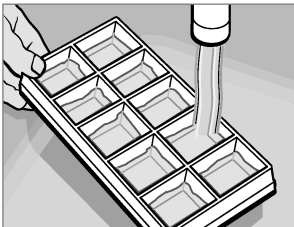

Fig. 38

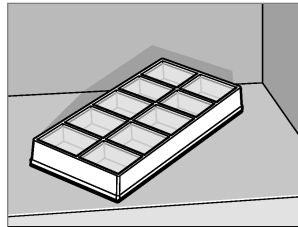

Fig. 39

1. Fill the ice cube tray with drinking water.
2. Place the ice cube tray in the freezer compartment.



**WARNING!**

Only use drinking water!

#### 4.17 Shutting off the refrigerator

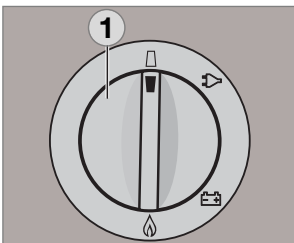

Fig. 40

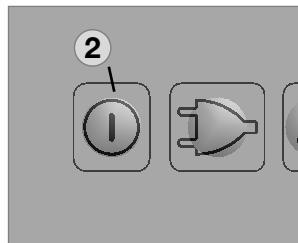

Fig. 41

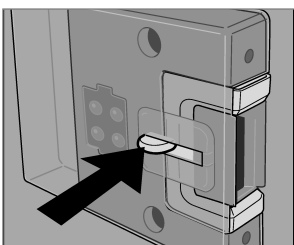

Fig. 42

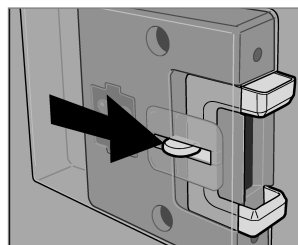

Fig. 43

- For battery igniter models, set energy selector switch (1) to position "OFF". The appliance is switched off (Fig. 40).
- Switch off MES and AES models by pressing button (2). Keep button (2) pressed for 3 seconds. The display disappears

and the appliance is fully switched off (Fig. 40).

- Release the locking mechanism of the door lock by pushing it and shift it to the front. If the door is shut in this position, a small gap is nevertheless kept open to prevent formation of mildew.
- If the refrigerator is to be taken out of service for an extended period of time, close the onboard shut-off valve and the cylinder valve .

#### 4.18 Defrosting

As time goes by, frost builds up on the fins inside the refrigerator. A layer of frost thicker on one side may occur and does not represent a malfunction. When this layer of frost is about 3 mm (0.118 inches) thick, the refrigerator should be defrosted.

- Switch off the refrigerator, as described in section *Shutting off the refrigerator*.
- Remove all food and the ice cube tray.
- Leave the refrigerator door open to allow air to enter and to prevent formation of mildew.
- After defrosting (freezer compartment and fins free of frost), wipe both cooling compartments dry with a cloth.

**Note:** Water thawing in the main compartment of the refrigerator runs into an appropriate container at the back of the refrigerator. From there, the water evaporates. Place a cloth in the freezer compartment and in the cooling compartment to collect excess water before defrosting.

**CAUTION!**

The layer of ice must never be removed forcibly, nor may defrosting be accelerated using a heat source!

### 4.19 Changing the decor panel

**Model RMS 84xx, RM 8xxx, RM(S)L 8xxx (with frame)**

- Remove the lateral ledge (1) the door (ledge is attached, not screwed).
- Shift decor panel (2) away from the door and insert the new decor panel. Re-attach ledge (1) .

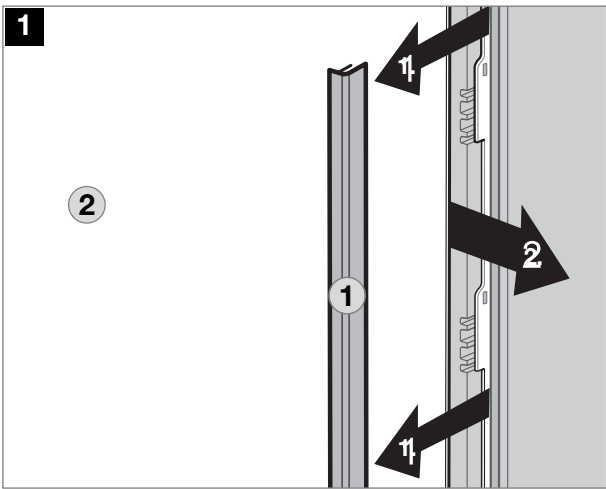

Fig. 44

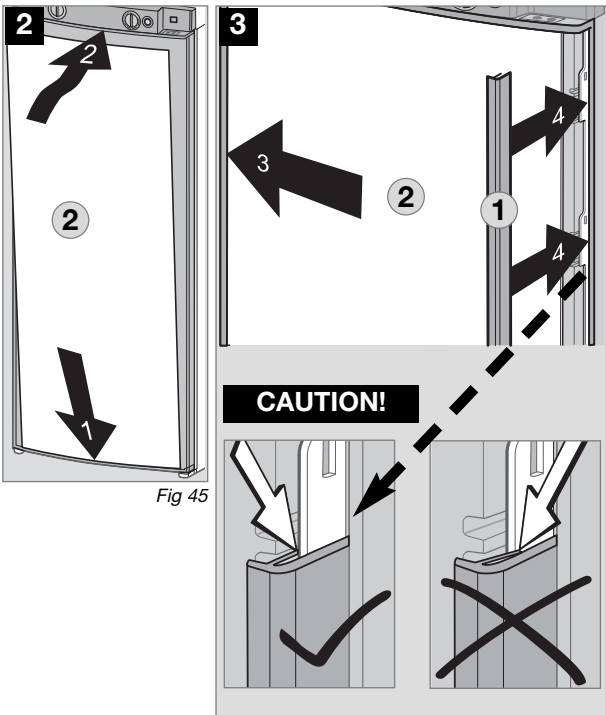

Fig 45

Fig. 46

### Decor panel dimensions (frame) :

**RMS 84xx, RM 8xxx**

**Casing width** 486 mm

Height	Width	Thickness
743 +/- 0.5 mm	472.5 +/- 0.5 mm	max. 1.7 mm

**Casing width** 523 mm

Height	Width	Thickness
743 +/- 0.5 mm	508 +/- 0.5 mm	max. 1.7 mm

**RM(S)L 8xxx**

**Casing width** 523 mm

Height	Width	Thickness
1169.5 +0/-1 mm	507.5 +0/-1 mm	max. 1.7 mm

**Model RMx(L) 8xxx (Inserting of frameless decor panel)**

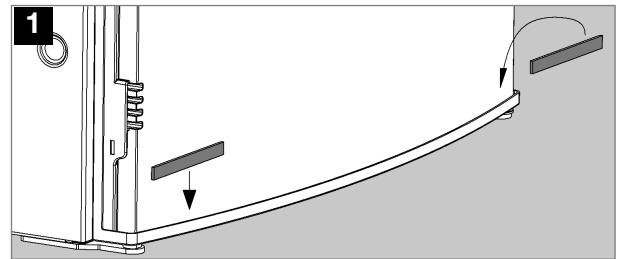

Fig. 47

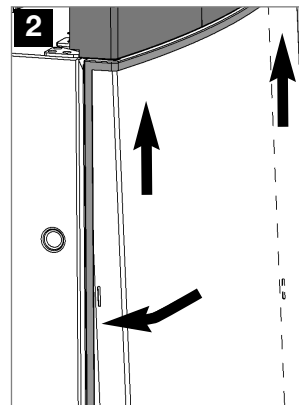

Fig. 48

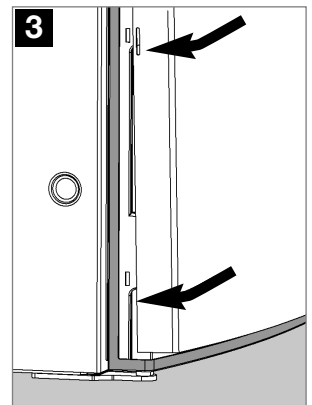

Fig. 49

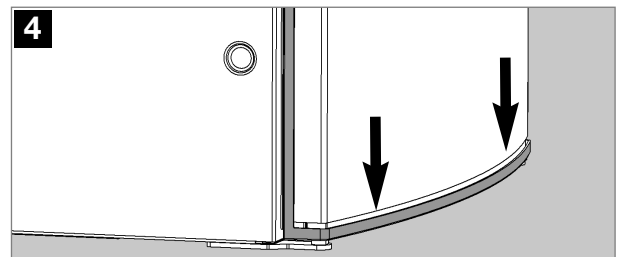

Fig. 50

## 4.20 Trouble-shooting

### Failure: The refrigerator does not cool sufficiently.

Possible cause	Action you can take
<ul style="list-style-type: none"> <li>- Inadequate ventilation to the unit.</li> <li>- Thermostat setting is too low.</li> <li>- The condenser is heavily frosted.</li> <li>- Too much warm food has been stored inside within short period of time.</li> <li>- The appliance has been running for only a short period of time.</li> <li>- Ambient temperatures too high.</li> </ul>	<ul style="list-style-type: none"> <li>- Check that ventilation grilles are not covered.</li> <li>- Set thermostat to a higher level.</li> <li>- Check that the refrigerator door closes properly.</li> <li>- Allow warm food to cool down before storage.</li> <li>- Check whether the cooling compartment works after approx. 4 - 5 hours.</li> <li>- Regularly remove ventilation grilles.</li> </ul>

### Failure: The refrigerator does not cool in gas operation mode.

Possible cause	Action you can take
<ul style="list-style-type: none"> <li>- Gas cylinder empty.</li> <li>- Is the upstream shut-off device open ?</li> <li>- Air in the gas pipe ?</li> </ul>	<ul style="list-style-type: none"> <li>- Change gas cylinder.</li> <li>- Open shut-off device.</li> <li>- Switch off the appliance and start again. Repeat this procedure 3 - 4 times, if necessary</li> </ul>

### Failure: The refrigerator does not cool in 12V operation.

Possible cause	Action you can take
<ul style="list-style-type: none"> <li>- On-board fuse defective.</li> <li>- On-board battery discharged.</li> <li>- Engine not running.</li> <li>- Heating element defective (please also refer to failure indication).</li> </ul>	<ul style="list-style-type: none"> <li>- Fit new fuse.</li> <li>- Check battery, charge it.</li> <li>- Start engine.</li> <li>- Please inform the Dometic Customer Service</li> </ul>

### Failure: The refrigerator does not cool in 230V operation.

Possible cause	Action you can take
<ul style="list-style-type: none"> <li>- On-board fuse defective.</li> <li>- Vehicle not connected to mains supply voltage.</li> <li>- AES: Gas operation despite connection to the mains supply voltage?</li> <li>- Heating element defective (please also refer to failure indication).</li> </ul>	<ul style="list-style-type: none"> <li>- Fit new fuse.</li> <li>- Make a connection to a mains power supply.</li> <li>- Appliance switches to gas operation due to insufficient mains supply voltage (automatically switches back to 230V operation).</li> <li>- Please inform the Dometic Customer Service.</li> </ul>

## 4.21 Information on failure display and trouble-shooting

- Refrigerators with an electronics system (MES, AES) indicate the occurrence of a malfunction by the LED or display flashing.
- If a malfunction occurs, the indicator LED "Failure" (8) flashes simultaneously. In the case of AES models an acoustic alarm sounds.

Before notifying the authorised Service Center, please check whether:

- the instructions in section "Operating the refrigerator" have been observed.
- the refrigerator stands level.
- it is possible to operate the refrigerator with any available power source.

### 4.21.1 Status indicators



MES

Fig. 51

- 1 = Button ON / OFF
- 2 = Energy selector switch 230V AC
- 3 = Energy selector switch GAS
- 4 = Energy selector switch 12V DC

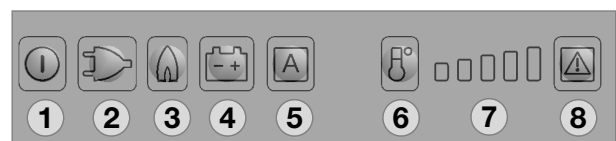

AES





Fig. 52

- 5 = selector switch "AUTOMATIC"
- 6 = temperature level button
- 7 = temperature level display
- 8 = fault LED / GAS FAULT reset button

### Operation with on-board 12 V power supply

Indicator	Fault	Remedy
	flashing + acoustic signal 20 s <b>230V mode:</b> "230V" not available or voltage too low	Check mains power connection, mains voltage, fuse
	flashing + acoustic signal 20 s <b>12V mode:</b> "12 V" not available or voltage too low <b>AES:</b> Check D+ signal	Check 12 V connection, on-board battery, fuse
	flashing + acoustic signal 20 s <b>GAS/Automatic mode:</b> Flame not ignited	Check gas supply (gas bottle, gas valve) Press the  (8) button after clearing the fault.
Acoustic signal, 15 s, at 2 minute intervals	Interior lighting is switched on	Close door, check door contact
	flashing + acoustic signal 20 s <b>230V mode:</b> 230V heating element defective	Arrange replacement of 230V heating element, contact Customer Service
	flashing + acoustic signal 20 s <b>12V mode:</b> 12V heating element defective	Arrange replacement of 12V heating element, contact Customer Service
	flashing Temperature sensor without contact or defective	contact Customer Service
	flashing + acoustic signal 20 s Burner defective or cooling unit defective	Check burner, burner nozzles, if necessary contact Customer Service and arrange replacement

**Operation with batteries (internal power supply)**

Indicator	Fault	Remedy
③  flashing ⑧  brightly	Flame not ignited	Check gas supply (gas bottle, gas valve) Press the  (8) button after clearing the fault.
③  flashing ⑦  brightly	Burner defective or cooling unit defective	Check burner, burner nozzles, if necessary contact Customer Service and arrange replacement
Acoustic signal at 15 second intervals	Undervoltage detection (internal batteries)	Replace batteries
Automatic switching from external to internal power supply does not function (absence of the on-board 12 V power supply for the electronics)	Refrigerator does not function; gas operation not possible although the batteries are inserted.	Switch off the refrigerator and start again. The on-board power supply was interrupted during the starting of the gas operation. <b>Note:</b> No automatic switching is performed during the ignition.





# Bedienungsanleitung

## Absorber-Kühlschrank für Freizeitfahrzeuge

RM 8400 RM 8401 RM 8405 RM 8500 RM 8501 RM 8505 RM 8550 RM 8551 RM 8555  
RMS 8400 RMS 8401 RMS 8405 RMS 8460 RMS 8461 RMS 8465 RMS 8500 RMS 8501  
RMS 8505 RMS 8550 RMS 8551 RMS 8555 RML 8550 RML 8551 RML 8555 RMSL 8500  
RMSL 8501 RMSL 8505

Notieren Sie hier :

Modellnummer	.....
Produktnummer	.....
Seriennummer	.....

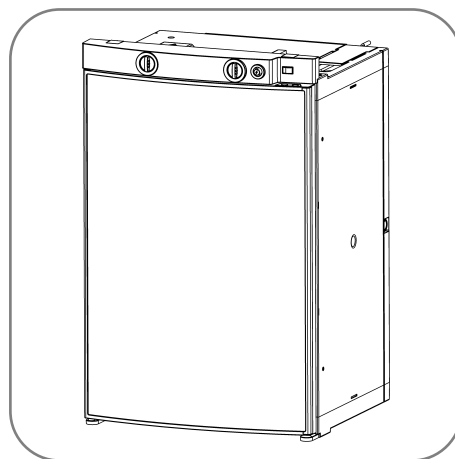

Type C40 / 110

CE (E<sub>1</sub>) 10 R - 047358

N 4

MBA 12/2014





## Für Ihre Sicherheit



### **WARNUNG!**

Dieses Gerät kann von Kindern ab 8 Jahren und von Personen mit reduzierten physischen, sensorischen oder mentalen Fähigkeiten oder Mangel an Erfahrung und/oder Wissen benutzt werden, wenn sie überwacht oder unterwiesen werden bezüglich des sicheren Gebrauchs des Gerätes und die daraus resultierenden Gefahren verstanden haben. Kinder dürfen nicht mit dem Gerät spielen. Reinigung und Benutzerwartung dürfen nicht durch Kinder durchgeführt werden.



### **GEFAHR !**



Überprüfen Sie niemals gasführende Teile und Leitungen mit einer offenen Flamme auf Undichtigkeit !  
Es besteht Brand- oder Explosionsgefahr.



### **WARNUNG!**

Das Betreiben des Gerätes mit Gas ist nicht gestattet

- an Tankstellen
- auf Fähren und Autoreisezügen
- während des Transports des Caravans/ Motorcaravans mit einem Transport oder Abschleppfahrzeug. Es besteht Brandgefahr!

Schalten Sie das Gerät aus.

Der Betriebsdruck des Druckminderers an der Gasanlage muss unbedingt der Angabe auf dem Typenschild des Kühlschranks entsprechen.

Bei abweichenden Werten kann das Gerät beschädigt werden und ein gefährlicher Zustand entstehen.

Der Kühlschrank ist nicht für die fachgerechte Lagerung von Medikamenten vorgesehen. Beachten Sie dazu die Hinweise in der Packungsbeilage des Medikamentes.

Verlassen Sie den Wohnraum umgehend, wenn Sie Ammoniakgeruch wahrnehmen. Schalten Sie das Gerät vorher aus.

Öffnen Sie niemals das Absorberkühlaggregat ! Es steht unter hohem Druck. Es besteht Verletzungsgefahr!

Arbeiten an den Gas-, Abgas- und Elektroeinrichtungen dürfen nur von autorisierten Fachkräften ausgeführt werden. Durch nicht fachgerechte Maßnahmen können erhebliche Sach- und/oder Personenschäden entstehen.



### **WARNUNG!**

#### Kinder schützen :

Demontieren Sie alle Kühlschrantüren bei Entsorgung des Kühlschranks und belassen Sie die Ablageroste im Kühlgerät . Ein versehentliches Einschließen und Erstickten wird verhindert.

#### Eiswürfelbereitung:

Nur Trinkwasser verwenden!



### **VORSICHT!**

Das Kühlschrankaggregat wird im Betrieb sehr heiß. Schützen Sie sich vor dem Kontakt mit hitzeführenden Teilen bei entnommenen Lüftungsgittern.

Wenn die Anschlussleitung beschädigt wird, muss sie durch den Kundendienst von Dometic oder durch ebenso qualifiziertes Personal ersetzt werden, um Gefährdungen zu vermeiden.

Kühlschrantür grundsätzlich vor Fahrtbeginn schließen und verriegeln!

### **VORSICHT!**

#### Batterietausch :

- Entnehmen Sie entladene Batterien.
- Ersetzen Sie die Batterien komplett.
- Mischen Sie unterschiedliche Batterietypen nicht.
- Beachten Sie die Polarität !
- Schließen Sie nichtaufladbare Batterien nicht an ein Ladegerät an.
- Entnehmen Sie aufladbare Batterien (Akkus) vor dem Aufladen aus dem Batteriefach.
- Vermeiden Sie Kurzschlüsse an den Kontakten im Batteriefach !
- Entnehmen Sie die Batterien aus dem Batteriefach bei längerer Außerbetriebnahme des Kühlschranks.

#### Betrieb mit 230V~ :

Wählen Sie die Betriebsart 230V~ nur , wenn die Spannungsversorgung des Stromanschlusses mit dem auf dem Typenschild angegebenen Wert übereinstimmt. Bei abweichenden Werten kann das Gerät beschädigt werden.

#### Abtauen:

Die Reifschicht darf niemals gewaltsam entfernt oder das Abtauen mit einem Heizstrahler beschleunigt werden!

#### Fahrzeugreinigung:

Benutzen Sie bei der Fahrzeugreinigung im Bereich der Lüftungsgitter keinen Wasser-Hochdruckreiniger.

---

# Inhaltsverzeichnis

<b>1.0</b>	<b>Allgemeines</b>	<b>6</b>
1.1	Einleitung	6
1.2	Hinweise zu dieser Bedienungsanleitung	6
1.3	Urheberschutz	6
1.4	Erklärung der verwendeten Symbole	6
1.5	Gewährleistung	7
1.6	Haftungsbeschränkung	7
1.7	Kundendienst	7
1.8	Ersatzteile	7
1.9	Umwelthinweise	8
1.9.1	Entsorgung	8
1.9.2	Energiesparhinweise	8
1.10	Konformitätserklärung	8
<b>2.0</b>	<b>Sicherheitshinweise</b>	<b>9</b>
2.1	Bestimmungsgemäße Verwendung	9
2.2	Verantwortung des Nutzers	9
2.3	Kinder schützen bei Entsorgung des Gerätes	9
2.4	Arbeiten und Überprüfungen am Kühlschrank	9
2.5	Kältemittelinformation	10
2.6	Geräte mit Elektronik (MES/AES)	10
2.7	Betreiben des Kühlschranks mit Gas	10
2.8	Sicherheitshinweise zum Einlagern von Lebensmitteln	11
<b>3.0</b>	<b>Modellbeschreibung</b>	<b>12</b>
3.1	Modellbezeichnung	12
3.2	Typenschild des Kühlschranks	12
3.3	Technische Daten	13
3.4	Erklärung des Kühlschranks	14
<b>4.0</b>	<b>Betrieb des Kühlschranks</b>	<b>15</b>
4.1	Reinigung	15
4.2	Wartung	15
4.3	Betrieb mit Strom	15
4.4	Betrieb mit Gas (Flüssiggas)	16
4.5	Erklärung der Bedienelemente	16
4.6	Modelle RM 8xx0	17
4.6.1	Betrieb mit Strom	17
4.6.2	Betrieb mit Gas	17
4.6.3	Einstellen der Kühlraumtemperatur	17
4.7	Modelle RM 8xx1	19
4.7.1	Betrieb mit Strom	19
4.7.2	Betrieb mit Gas	19
4.7.3	Einstellen der Kühlraumtemperatur	19
4.8	Modelle RM 8xx5	19
4.8.1	Manueller Betrieb	19
4.8.2	Automatischer Betrieb	20
4.8.3	Einstellen der Kühlraumtemperatur	20
4.8.4	Tankstopp während Betrieb im Automatik-Modus	20
4.8.5	Zusatzfunktionen (MES und AES)	20

---

4.9	Autarker Gasbetrieb und optionales Batteriefach	21
4.9.1	Einlegen / Wechseln der Batterien	21
4.10	Türverriegelung	22
4.10.1	Fixieren und Lösen des Türschlossriegels bei Abstellen des Fahrzeugs	22
4.11	Beleuchtung	22
4.12	Ablageroste positionieren	22
4.13	Herausnehmbares Frosterfach	23
4.14	Batteriewechsel am Zünder	23
4.15	Betrieb bei niedrigen Außentemperaturen	23
4.16	Einlagern von Lebensmitteln und Eiswürfelbereitung	24
4.16.1	Einlagern von Waren in den Kühlraum	24
4.16.2	Einlagern von Waren in das Frosterfach	24
4.16.3	Kühlschrankfächer	24
4.16.4	Eiswürfelbereitung	25
4.17	Außerbetriebnahme	25
4.18	Abtauen	25
4.19	Wechsel der Dekorplatte	26
4.20	Verhalten bei Störungen	27
4.21	Hinweise zur Fehleranzeige und Fehlerbehebung	28
4.21.1	Statusmeldungen	28

Dometic GmbH  
In der Steinwiese 16  
D-57074 Siegen  
[www.dometic.com](http://www.dometic.com)

© Dometic GmbH - 2014 - Änderungen vorbehalten

## 1.0 Allgemeines

### 1.1 Einleitung

Mit diesem Absorber-Kühlschrank von **Dometic** haben Sie eine gute Wahl getroffen. Wir sind davon überzeugt, dass Sie Ihr neuer Kühlschrank in jeder Hinsicht zufrieden stellen wird. Der geräuschlos arbeitende Kühlschrank entspricht hohen Qualitätsanforderungen und gewährleistet einen effizienten Umgang mit Ressourcen und Energien im gesamten Lebenslauf - bei Herstellung, Nutzung und Entsorgung.

### 1.2 Hinweise zu dieser Bedienungsanleitung

**Bevor Sie den Kühlschrank in Betrieb setzen, lesen Sie diese Bedienungsanleitung bitte sorgfältig durch.**

Diese Anleitung gibt Ihnen die nötigen Hinweise für den richtigen Gebrauch Ihres Kühlschranks. **Beachten Sie besonders die Sicherheitshinweise.** Die Einhaltung der Hinweise und Handlungsanweisungen ist wichtig für den sicheren Umgang mit Ihrem Kühlschrank und schützt Sie und den Kühlschrank vor Schäden. Das Gelesene muss verstanden worden sein, bevor Sie eine Maßnahme durchführen.

**Bewahren Sie diese Bedienungsanleitung sorgfältig in der Nähe des Kühlschranks auf, sodass sie jederzeit verwendet werden kann.**

### 1.3 Urheberschutz

Die Angaben, Texte und Abbildungen in dieser Anleitung sind urheberrechtlich geschützt und unterliegen den gewerblichen Schutzrechten. Kein Teil dieser Anleitung darf ohne die schriftliche Genehmigung der Dometic GmbH, Siegen, reproduziert, kopiert oder sonstwie verwendet werden.

### 1.4 Erklärung der verwendeten Symbole

#### Warnhinweise

Warnhinweise sind durch Symbole gekennzeichnet. Ein ergänzender Text erläutert Ihnen den Grad der Gefährdung.

**Beachten Sie diese Warnhinweise sehr genau. Damit schützen Sie sich, andere Personen und das Gerät vor Schäden.**



**GEFAHR!**

**GEFAHR** kennzeichnet eine unmittelbare Gefahrensituation, die zum Tod oder einer ernstesten Verletzung führen kann, wenn die angegebenen Anweisungen nicht befolgt werden.



**WARNUNG!**

**WARNUNG** kennzeichnet eine mögliche Gefahrensituation, die zum Tod oder einer ernstesten Verletzung führen kann, wenn die angegebenen Anweisungen nicht befolgt werden.



**VORSICHT!**

**VORSICHT** kennzeichnet eine mögliche Gefahrensituation, die zu leichten oder mittleren Verletzungen führen kann, wenn die angegebenen Anweisungen nicht befolgt werden.

**VORSICHT!**

**VORSICHT** ohne Sicherheitssymbol kennzeichnet eine mögliche Gefahrensituation, die zu Beschädigungen des Gerätes führen kann, wenn die angegebenen Anweisungen nicht befolgt werden.

## Information



**INFORMATION** gibt Ihnen ergänzende und nützliche Hinweise zum Umgang mit Ihrem Kühlschrank.

## Umwelthinweis



**UMWELTHINWEIS** gibt Ihnen nützliche Hinweise zur Energieeinsparung und Entsorgung des Gerätes.

## 1.5 Gewährleistung

Gewährleistungsabwicklungen erfolgen nach der europäischen Richtlinie 44/1999/EC und den landesüblichen Bedingungen. Im Gewährleistungsfall wenden Sie sich bitte an Ihren Händler.

Störungen, die auf fehlerhafte Bedienung zurückzuführen sind, unterliegen nicht der Gewährleistung. Jede Veränderung am Gerät oder die Verwendung von Ersatzteilen, die keine **Original - Dometic - Ersatzteile** sind, sowie das Nichteinhalten der Installations- und Bedienungsanleitung führt zum Erlöschen der Gewährleistung und zum Ausschluss von Haftungsansprüchen.

## 1.6 Haftungsbeschränkung

Alle Angaben und Hinweise in dieser Bedienungsanleitung wurden unter Berücksichtigung geltender Normen und Vorschriften sowie dem Stand der Technik erstellt. **Dometic** behält sich vor, jederzeit Änderungen am Produkt vorzunehmen, die im Interesse der Verbesserung des Produktes und der Sicherheit angebracht sind.

**Dometic** übernimmt keine Haftung für Schäden bei :

- Nichtbeachtung der Bedienungsanleitung
- nicht bestimmungsgemäßer Verwendung
- Verwendung von nicht originalen Ersatzteilen
- Veränderungen und Eingriffen am Gerät.

## 1.7 Kundendienst

Autorisierte Kundendienststellen erfahren Sie über die Rufnummern aus dem **Euro Service Network** - Heft, das jedem Kühlschrank beiliegt. Auch im Internet erfahren Sie Ihren nächstgelegenen Kundendienstpartner auf [www.dometic.com](http://www.dometic.com).

Geben Sie bei Kontakten mit dem Kundendienst bitte immer das Modell, Produktnummer, Seriennummer und ggf. den MLC - Code an! Diese Informationen finden Sie auf dem Typenschild im Innenraum des Kühlschranks. Wir empfehlen Ihnen, diese Daten im dafür vorbereiteten Feld auf der Titelseite dieser Anleitung einzutragen.

## 1.8 Ersatzteile

Ersatzteile können von unseren Kundendienststellen bezogen werden. In Deutschland erhalten Sie Ersatzteile auch über das Dometic Call Center:

- Telefon 0180 62 22 444
- Fax 0180 53 66 385
- Email [ersatzteile@dometic.de](mailto:ersatzteile@dometic.de)

Bei Kontakten mit dem Call Center geben Sie bitte immer das Modell und die Produktnummer an! Diese Informationen finden Sie auf dem Typenschild im Innenraum des Kühlschranks.

## 1.9 Umwelthinweise



Im Kühlaggregat wird als Kältemittel Ammoniak (natürliche Verbindung aus Wasserstoff und Stickstoff) verwendet. Als Treibmittel für die Isolierung aus PU-Schaum kommt das ozonunschädliche Cyclopentan zum Einsatz.

### 1.9.1 Entsorgung

Um die stoffliche Verwertung der recyclingfähigen Verpackungsmaterialien sicherzustellen, sind diese den ortsüblichen Sammelsystemen zuzuführen. Das Gerät ist einem entsprechenden Entsorgungsunternehmen zu überlassen, das eine Verwertung der recyclingfähigen Anteile und die ordnungsgemäße Entsorgung des Restes gewährleistet. Zur umweltfreundlichen Entleerung des Kühlmediums aus allen Absorber-Kühlschrankaggregaten ist eine geeignete Entsorgungsanlage einzusetzen.



Batterien gehören nicht in den Hausmüll. Geben Sie bitte Ihre verbrauchten Batterien beim Händler oder bei einer Sammelstelle ab.

### 1.9.2 Energiesparhinweise

- Bei einer durchschnittlichen Umgebungstemperatur von 25°C ist es ausreichend, den Kühlschrank bei mittlerer Thermostatstellung zu betreiben.
- Wenn möglich, immer vorgekühlte Waren einlagern.
- Den Kühlschrank nicht der direkten Sonnenbestrahlung oder einer anderen Wärmequelle (z.B. Heizung) aussetzen.
- Eine ungehinderte Luftzirkulation des Kühlschrankaggregates muss gewährleistet sein.
- Ordnen Sie die Ablageroste gleichmäßig im Kühlraum an, um die effizienteste Energieausnutzung zu erzielen.

- Ablageroste und Fächer nicht überfüllen, um die interne Luftzirkulation nicht zu behindern.
- Abstand zwischen Kühlgut und Nachverdampfer ("Kühlrippen") lassen (ca. 10 mm).
- Regelmäßiges Abtauen spart Energie (siehe *Abtauen*).
- Bei Warenentnahme die Kühlschranktür nur kurzzeitig öffnen.
- Den Kühlschrank ca. 12 Stunden vor der Bestückung in Betrieb setzen.

## 1.10 Konformitätserklärung

**DOMETIC**  
Mobile living made easy.

**DECLARATION OF CONFORMITY**

according to

LVD 2014/35/EU  
EMC Directive 2004/108/EC, 2014/30/EU  
Gas Appliance Directive 2009/142/EC

ECE R10, Rev. 4

<b>Type of equipment</b>	Absorption Refrigerator
<b>Brand Name</b>	DOMETIC
<b>Type family</b>	C 40/110
<b>Manufacturer's (Factory) name</b>	DOMETIC GmbH
<b>address</b>	In der Steinwiese 16, D-57074 Siegen
<b>telephone no</b>	INT+49 - 271 692 0
<b>telefax no</b>	INT+49 - 271 692 304

The following harmonized standards or technical specifications (designations) which comply with good engineering practice in safety matters in force within the EEA have been practiced:

EN 60335-1;12 (IEC 60335-1; 5 ed., Am. 1, Am. 2),  
EN 60335-2-24;10 (IEC 60335-2-24; 7 ed., Am. 1),  
EN 61000-3-2;06, A1, A2 EN 61000-3-3;08  
EN 55014-1;06, A1, A2 EN 55014-2;97, A1, A2  
EN 732;98 EN 60335-2-102;06  
EN 30-1-1;10 A1 (Tectower-Models)  
EN 30-2-1; 98 A1, A2 (Tectower-Models)  
EN 50581;2010

The equipment conforms completely with the above stated harmonized standards or technical specifications.

By signing this document, the undersigned declares as manufacturer, or the manufacturer's authorized representative established within the EEA, that the equipment in question complies with the requirements stated above.

<b>Date</b>	<b>Signature</b>	<b>Position</b>
2017.01.09	 Bernd Löher	General Manager



Die aktuelle Konformitätserklärung können Sie auch bei Dometic GmbH, Siegen, direkt anfragen.



## 2.0 Sicherheitshinweise

### 2.1 Bestimmungsgemäße Verwendung

Dieser Kühlschrank ist für den Einbau in Freizeitfahrzeuge wie Wohnwagen oder Reisemobile vorgesehen. Das Gerät ist für diese Anwendung in Konformität mit der EU-Gasgeräterichtlinie baumustergeprüft.

Benutzen Sie den Kühlschrank ausschließlich zum Kühlen und Lagern von Lebensmitteln.



#### **WARNUNG!**

Der Kühlschrank ist nicht für die fachgerechte Lagerung von Medikamenten vorgesehen. Beachten Sie dazu die Hinweise in der Packungsbeilage des Medikaments.

### 2.2 Verantwortung des Nutzers

Personen, die den Kühlschrank bedienen, müssen mit dem sicheren Umgang vertraut sein und die Hinweise dieser Bedienungsanleitung kennen.

Dieses Gerät kann von Kindern ab 8 Jahren und von Personen mit reduzierten physischen, sensorischen oder mentalen Fähigkeiten oder Mangel an Erfahrung und/oder Wissen benutzt werden, wenn sie überwacht oder unterwiesen werden bezüglich des sicheren Gebrauchs des Gerätes und die daraus resultierenden Gefahren verstanden haben. Kinder dürfen nicht mit dem Gerät spielen. Reinigung und Benutzerwartung dürfen nicht durch Kinder durchgeführt werden. [EN 60335-2-24, 7.12]

### 2.3 Kinder schützen nach Entsorgung des Gerätes



#### **WARNUNG!**

Demontieren Sie alle Kühlschranktüren bei Entsorgung des Kühlschranks und belassen Sie die Ablageroste im Kühlgerät. Ein versehentliches Einschließen und Erstickern wird verhindert.

### 2.4 Arbeiten und Überprüfungen am Kühlschrank



#### **WARNUNG!**

Arbeiten an den Gas-, Abgas- und Elektroeinrichtungen dürfen nur von autorisierten Fachkräften ausgeführt werden. Durch nicht fachgerechte Maßnahmen können erhebliche Sach- und/oder Personenschäden entstehen.



#### **GEFAHR!**



Überprüfen Sie niemals gasführende Teile und Leitungen mit einer offenen Flamme auf Undichtigkeit! Es besteht Brand- oder Explosionsgefahr.



#### **WARNUNG!**

Öffnen Sie niemals das Absorberkühlaggregat! Es steht unter hohem Druck.

Es besteht Verletzungsgefahr!

## 2.5 Kältemittelinformation

Als Kältemittel wird Ammoniak verwendet. Dies ist eine natürliche Verbindung, die auch in Haushaltsreinigern enthalten ist (1 Liter Salmiakreiniger enthält bis zu 200 g Ammoniak, ca. doppelt soviel, wie im Kühlgerät enthalten ist). Natriumchromat wird als Korrosionsschutzmittel eingesetzt (1,8 Gewichtsprozent des Lösungsmittels).

Wenn Sie Ammoniakgeruch wahrnehmen :

 **WARNUNG!**

- Schalten Sie das Gerät aus.
- Öffnen Sie alle Fenster und Türen, um eine Durchlüftung sicherzustellen.
- Verlassen Sie den Wohnraum.
- Informieren Sie den autorisierten Kundendienst von Dometic.

## 2.6 Geräte mit Elektronik (MES/AES)

Seitens der PKW-Hersteller wird häufig ein sogenanntes Batteriemanagementsystem eingesetzt, das im Anhängerbetrieb den Wohnwagen mit einer Dauerspannung versorgt.

Bleibt das Gespann für mehr als 30 Minuten bei ausgeschaltetem Motor stehen, schaltet das Batteriemanagementsystem automatisch die Dauerplusversorgung zum Wohnwagen ab (zur Vermeidung der Batterieentladung).

**Kühlschränke mit Steuerelektronik (MES/AES) sind dann außer Betrieb.**

Prüfen Sie, ob Ihr Zugfahrzeug über ein Batteriemanagementsystem verfügt.

**Zum Betrieb der MES/AES-Kühlschränke muss eine dauerhafte 12V-Spannungsversorgung gewährleistet sein.**

## 2.7 Betreiben des Kühlschranks mit Gas

Der Betriebsdruck des Druckminderers der Gasanlage muss unbedingt der Angabe auf dem Typenschild des Kühlschranks entsprechen. Vergleichen Sie die Angabe des Betriebsdruckes auf dem Typenschild mit den Daten des Druckminderers an der Flüssiggasflasche.



Dometic Kühlschränke sind für den Anschlussdruck **30 mbar** ausgerüstet. Verwenden Sie bei einem Anschluss an eine **50 mbar-Anlage** den **Truma Vordruckregler VDR 50/30**.



**WARNUNG!**

**Das Betreiben des Gerätes mit Gas ist nicht gestattet**

- an Tankstellen
- auf Fähren und Autoreisezügen
- während des Transports des Caravans/ Motorcaravans mit einem Transport- oder Abschleppfahrzeug.

**Es besteht Brandgefahr!  
Schalten Sie das Gerät aus.**

Wenn Sie Gasgeruch wahrnehmen :

- Öffnen Sie alle Fenster und verlassen Sie den Raum.
- Betätigen Sie keine elektrische Einrichtung und vermeiden Sie die Benutzung offener Flammen.
- Schließen Sie das Gasflaschenventil und lassen Sie es geschlossen, bis der Fehler behoben wurde.
- Ziehen Sie autorisiertes Fachpersonal\* zu Rate.

\* **autorisiertes Fachpersonal**

Autorisierte Fachleute sind anerkannte Sachkundige, die aufgrund ihrer Ausbildung und Kenntnisse die Gewähr dafür bieten, dass die Prüfung ordnungsgemäß durchgeführt wird.

## 2.8 Sicherheitshinweise zum Einlagern von Lebensmitteln

Kühleräte jeder Art können die Qualität von Lebensmitteln nicht verbessern, sondern maximal die Qualität der Lebensmittel zum Zeitpunkt der Einlagerung über einen kurzen Zeitraum erhalten.

**Berücksichtigen Sie folgende besondere Bedingungen beim Aufbewahren von Lebensmitteln in einem Kühlschrank, der in einem Fahrzeug eingebaut ist :**

- Veränderung der klimatischen Bedingungen, wie Temperaturänderungen
- hohe Innentemperatur, wenn das Fahrzeug geschlossen geparkt und der direkten Sonnenbestrahlung ausgesetzt ist ( mögliche Temperatur bis zu 50°C)
- Kühlschrank eingebaut hinter einem Fenster und direkte Sonnenbestrahlung
- zu schnelles Einlagern von Waren kurz nach Inbetriebnahme des Gerätes.
- Gebrauch des Kühlschranks während der Fahrt mit der Energiequelle 12V- .
- Schwankungen in der Spannungsversorgung auf dem Stellplatz bei Nutzung der Energieart 230V~ (Netzspannung) .

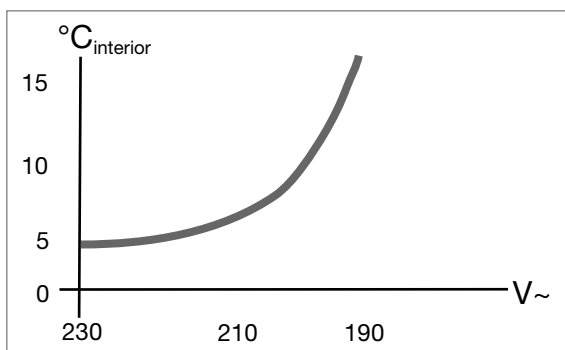

Schema

Bei diesen besonderen Bedingungen kann der Kühlschrank die benötigte Temperatur für schnell verderbliche Lebensmittel nicht garantieren.

Zu den schnell verderblichen Waren gehören alle Produkte mit angegebenem Verfallsdatum und Mindestaufbewahrungstemperatur von +4°C oder weniger, besonders Fleisch, Geflügel, Fisch, Wurst, Fertiggerichte.

### Lebensmittel einlagern :

- Rohe und gekochte Waren separat verpacken (z.B. Behälter, Alu-Folie o.ä.).
- Umverpackungen von Einzelverpackungen nur entfernen, wenn alle nötigen Daten wie z.B. Verfallsdatum auch auf den Einzelverpackungen abzulesen sind.
- Beachten Sie die Hinweise und Beschreibungen zum Verfallsdatum auf den Warenumverpackungen.
- Gekühlte Ware nicht zu lange außerhalb des Kühlschranks belassen.
- Lebensmittel mit dem jüngsten Verfallsdatum nach vorne stellen.
- Reste wieder verpacken und schnellstmöglich verzehren.
- Hände vor und nach dem Berühren von Lebensmitteln waschen.
- Innenraum des Kühlschranks in regelmäßigen Abständen reinigen. Beachten Sie in dieser Anleitung den Abschnitt *Reinigung* .



Umgebungsbedingungen beeinflussen die Leistung des Aggregates. Wählen Sie bei Umgebungstemperaturen zwischen +15°C und +25°C die Mittelstellung (vgl. *Einstellen der Kühlraumtemperatur* ). Das Aggregat arbeitet im optimalen Leistungsbereich. Dometic Kühlschränke arbeiten nach dem Absorptionsprinzip. Physikalisch bedingt reagiert ein Absorbersystem träge auf Änderungen des Thermostatreglers, Kälteverlust beim Öffnen der Tür oder Einlagerung von Waren. Die Geräte erfüllen die Leistungsanforderungen der Klimaklasse SN nach EN/ISO 7371 im Temperaturbereich von +10°C bis +32°C Umgebungstemperatur.

**Montieren Sie die Winterabdeckungen, wenn Sie bei niedrigen Außentemperaturen einen Kühlleistungsverlust feststellen (s. *Betrieb bei niedrigen Außentemperaturen*). Bei Umgebungstemperaturen oberhalb von +32°C über einen längeren Zeitraum, ist die Installation des Dometic Zusatzlüfters (Artikel-Nr. 241 2985 - 01) sinnvoll.**

### 3.0 Modellbeschreibung

#### 3.1 Modellbezeichnung

Beispiel:

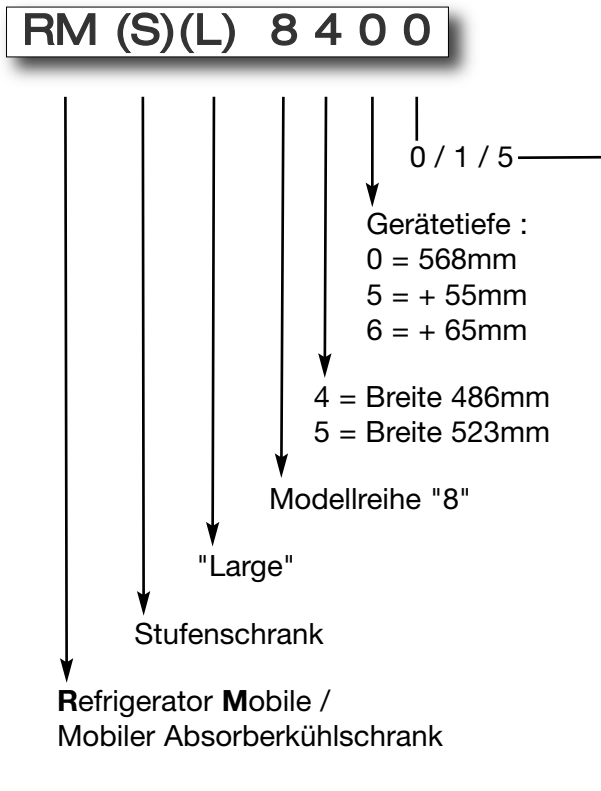

- 0  
manuelle Energiewahl + manuelle Zündung  
**(Batteriezünder)**
- 1  
manuelle Energiewahl, automatische  
Zündung **(MES)**
- 5  
automatische und manuelle Energiewahl,  
automat. Zündung **(AES)**

#### 3.2 Typenschild des Kühlschranks

Im Inneren des Kühlschranks finden Sie das Typenschild des Kühlschranks. Es enthält alle wichtigen Angaben zum Kühlschrank. Dort können Sie die Modellbezeichnung, die Produktnummer und Seriennummer ablesen. Diese Angaben benötigen Sie bei allen Kontakten mit dem Kundendienst oder der Ersatzteilbestellung.

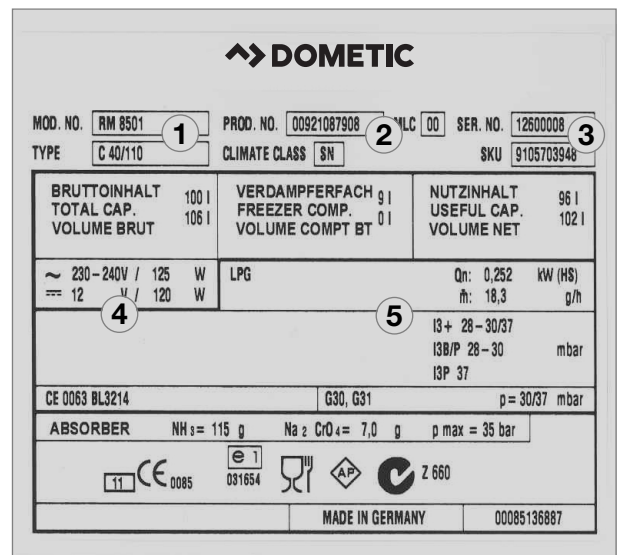

Beispiel

Abb. 1

- 1** Modellnummer
- 2** Produktnummer
- 3** Seriennummer
- 4** Elektrische Anschlusswerte
- 5** Gasdruck

### 3.3 Technische Daten



Abb. 2



Abb. 3

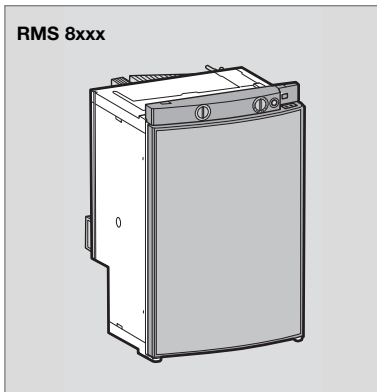

Abb. 4

#### Technische Daten / Modelle mit gebogener Tür

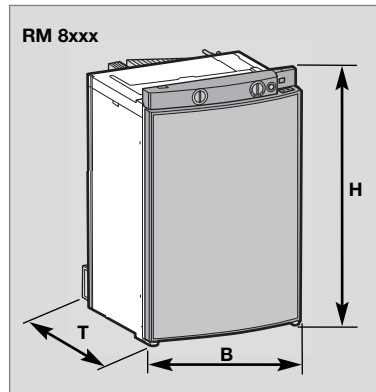
Modell	Abmessungen H x B x T (mm) Tiefe inkl. Tür	Bruttoinhalt mit / ohne Frosterfach		Anschlusswerte Netz/Batterie	Verbrauch * Elektro/Gas	Netto- gewicht in 24h	Zündung	
		Frosterfach	Frosterfach				Piezo	Automat
RMS 8400	821x486x568	80 / 85 lit.	8 lit.	125 W / 120 W	ca.2,5 KWh / 270 g	25 kg	•	
RMS 8401	821x486x568	80 / 85 lit.	8 lit.	125 W / 120 W	ca.2,5 KWh / 270 g	25 kg		•
RMS 8405	821x486x568	80 / 85 lit.	8 lit.	125 W / 120 W	ca.2,5 KWh / 270 g	25 kg		•
RM 8400	821x486x568	90 / 95 lit.	8 lit.	135 W / 130 W	ca.2,4 KWh / 270 g	27 kg	•	
RM 8401	821x486x568	90 / 95 lit.	8 lit.	135 W / 130 W	ca.2,4 KWh / 270 g	27 kg		•
RM 8405	821x486x568	90 / 95 lit.	8 lit.	135 W / 130 W	ca.2,4 KWh / 270 g	27 kg		•
RMS 8460	821x486x633	90 / 96 lit.	11 lit.	125 W / 120 W	ca.2,5 KWh / 270 g	26 kg	•	
RMS 8461	821x486x633	90 / 96 lit.	11 lit.	125 W / 120 W	ca.2,5 KWh / 270 g	26 kg		•
RMS 8465	821x486x633	90 / 96 lit.	11 lit.	125 W / 120 W	ca.2,5 KWh / 270 g	26 kg		•
RMS 8500	821x523x568	90 / 96 lit.	9 lit.	125 W / 120 W	ca.2,5 KWh / 270 g	26 kg	•	
RMS 8501	821x523x568	90 / 96 lit.	9 lit.	125 W / 120 W	ca.2,5 KWh / 270 g	26 kg		•
RMS 8505	821x523x568	90 / 96 lit.	9 lit.	125 W / 120 W	ca.2,5 KWh / 270 g	26 kg		•
RMS 8550	821x523x623	103/110 lit.	12 lit.	125 W / 120 W	ca.2,6 KWh / 270 g	27 kg	•	
RMS 8551	821x523x623	103/110 lit.	12 lit.	125 W / 120 W	ca.2,6 KWh / 270 g	27 kg		•
RMS 8555	821x523x623	103/110 lit.	12 lit.	125 W / 120 W	ca.2,6 KWh / 270 g	27 kg		•
RM 8500	821x523x568	100/106 lit.	9 lit.	135 W / 130 W	ca.2,4 KWh / 270 g	28 kg	•	
RM 8501	821x523x568	100/106 lit.	9 lit.	135 W / 130 W	ca.2,4 KWh / 270 g	28 kg		•
RM 8505	821x523x568	100/106 lit.	9 lit.	135 W / 130 W	ca.2,4 KWh / 270 g	28 kg		•
RM 8550	821x523x623	115/122 lit.	12 lit.	135 W / 130 W	ca.2,6 KWh / 270 g	30 kg	•	
RM 8551	821x523x623	115/122 lit.	12 lit.	135 W / 130 W	ca.2,6 KWh / 270 g	30 kg		•
RM 8555	821x523x623	115/122 lit.	12 lit.	135 W / 130 W	ca.2,6 KWh / 270 g	30 kg		•
RML 8550	1245x523x625	179/189 lit.	33 lit.	190 W / 170 W	ca.3,2 KWh / 380 g	45 kg	•	
RML 8551	1245x523x625	179/189 lit.	33 lit.	190 W / 170 W	ca.3,2 KWh / 380 g	45 kg		•
RML 8555	1245x523x625	179/189 lit.	33 lit.	190 W / 170 W	ca.3,2 KWh / 380 g	45 kg		•
RMSL 8500	1245x523x568	145/155 lit.	28 lit.	190 W / 170 W	ca.3,2 KWh / 380 g	40 kg	•	
RMSL 8501	1245x523x568	145/155 lit.	28 lit.	190 W / 170 W	ca.3,2 KWh / 380 g	40 kg		•
RMSL 8505	1245x523x568	145/155 lit.	28 lit.	190 W / 170 W	ca.3,2 KWh / 380 g	40 kg		•

Technische Änderungen vorbehalten.

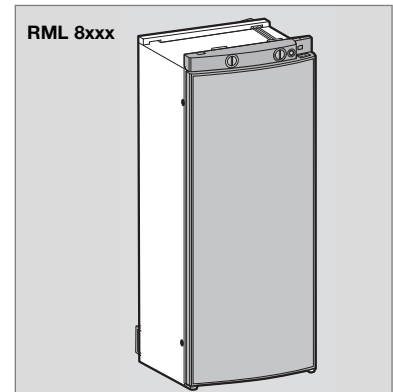
\*Durchschnittsverbrauch gemessen bei einer durchschnittlichen Umgebungstemperatur von 25°C in Anlehnung an ISO- Standard.



## Technische Daten / Modelle mit flacher Tür

Modell	Abmessungen H x B x T (mm) Tiefe inkl. Tür	Bruttoinhalt		Anschlusswerte Netz/Batterie	Verbrauch * Elektro/Gas	Netto- gewicht in 24h	Zündung	
		mit / ohne Frosterfach	Frosterfach				Piezo	Automat
RMS 8500	821x523x541	86 / 92 lit.	9 lit.	125 W / 120 W	ca.2,5 kWh / 270 g	26 kg	•	
RMS 8501	821x523x541	86 / 92 lit.	9 lit.	125 W / 120 W	ca.2,5 kWh / 270 g	26 kg		•
RMS 8505	821x523x541	86 / 92 lit.	9 lit.	125 W / 120 W	ca.2,5 kWh / 270 g	26 kg		•
RMS 8550	821x523x596	99 / 106 lit.	12 lit.	125 W / 120 W	ca.2,6 kWh / 270 g	27 kg	•	
RMS 8551	821x523x596	99 / 106 lit.	12 lit.	125 W / 120 W	ca.2,6 kWh / 270 g	27 kg		•
RMS 8555	821x523x596	99 / 106 lit.	12 lit.	125 W / 120 W	ca.2,6 kWh / 270 g	27 kg		•
RM 8500	821x523x541	96 / 102 lit.	9 lit.	135 W / 130 W	ca.2,4 kWh / 270 g	28 kg	•	
RM 8501	821x523x541	96 / 102 lit.	9 lit.	135 W / 130 W	ca.2,4 kWh / 270 g	28 kg		•
RM 8505	821x523x541	96 / 102 lit.	9 lit.	135 W / 130 W	ca.2,4 kWh / 270 g	28 kg		•
RM 8550	821x523x596	111 / 118 lit.	12 lit.	135 W / 130 W	ca.2,6 kWh / 270 g	30 kg	•	
RM 8551	821x523x596	111 / 118 lit.	12 lit.	135 W / 130 W	ca.2,6 kWh / 270 g	30 kg		•
RM 8555	821x523x596	111 / 118 lit.	12 lit.	135 W / 130 W	ca.2,6 kWh / 270 g	30 kg		•

## 3.4 Erklärung des Kühlschranks



Abb. 5

- 1 Bedienelemente
- 2 Taste für Türverriegelung
- 3 Frosterfach (entnehmbar)
- 4 Einlege-Gitterrost (optional, einsetzbar bei entnommenem Frosterfach)
- 5 Nachverdampfer für Kühlraum
- 6 Taufwasserablaufrinne
- 7 Gemüseschale
- 8 Obere Etage mit Klappe, Einlegemöglichkeit für optionale Eieretage
- 9 Untere Etage mit Flaschenhalter

## 4.0 Betrieb des Kühlschranks

Der Kühlschrank kann mit drei Energiearten betrieben werden:

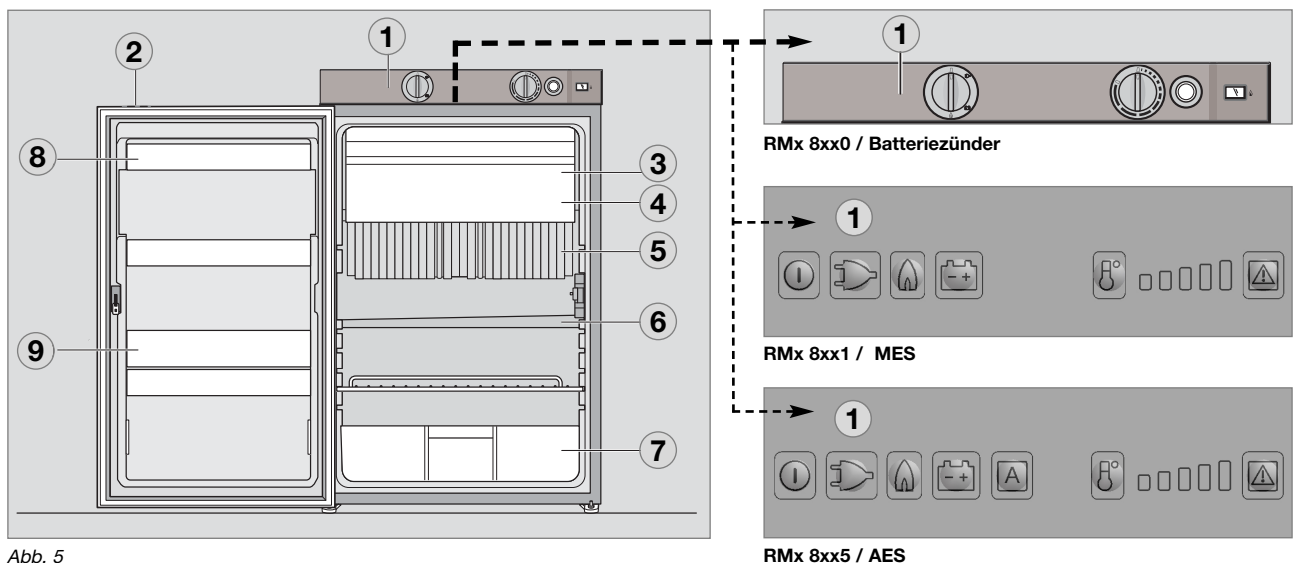
- **Netzspannung (230V~)**
- **Gleichspannung (12V-)**
- **Gas (Flüssiggas Propan/Butan)**

Die gewünschte Energieart wird über den **Energiewahlschalter** (Batteriezünder-Modelle) oder die **Energiewahl**tasten (MES, AES) angewählt. Geräte mit automatischer Energiewahl (**AES**) haben zusätzlich die Funktion "Automatik". Die AES-Elektronik wählt in dieser Funktion die Energieart automatisch nach einer Prioritätsfolge aus.



- Bei Erstinbetriebnahme des Gerätes kann es zu einer Geruchsbildung kommen, die sich nach einigen Stunden verflüchtigt. Durchlüften Sie den Wohnraum gut.
- Stellen Sie das Fahrzeug waagrecht ab, besonders bei Inbetriebnahme und Befüllen des Kühlschranks vor Reiseantritt.
- Das Kühlschrankaggregat arbeitet geräuschlos.
- Etwa eine Stunde nach dem Einschalten sollte das Tiefkühlfach des Kühlschranks kalt werden. Der Kühlschrank erreicht seine Betriebstemperatur nach einigen Stunden.

### 4.1 Reinigung

Bevor Sie den Kühlschrank in Betrieb nehmen, empfiehlt es sich, das Gerät von innen zu reinigen und dies regelmäßig zu wiederholen.

Benutzen Sie ein weiches Tuch und lauwarmes Wasser mit einem milden Reinigungsmittel. Waschen Sie anschließend das Gerät mit klarem Wasser aus und trocknen Sie es gut ab.

Halten Sie die Tauwasserablaufrinne frei von Ablagerungen.

Um Materialveränderungen zu vermeiden, verwenden Sie keine Seife oder scharfe, körnige bzw. sodahaltige Reinigungsmittel. Bringen Sie die Türdichtung nicht mit Öl oder Fett in Berührung .

### 4.2 Wartung

- Nach den geltenden Vorschriften weisen wir darauf hin, dass die Gasanlage und die angeschlossenen Abgasführungen vor der ersten Inbetriebnahme sowie nach Ablauf von jeweils zwei Jahren von einem autorisierten Sachkundigen auf Einhaltung der Europäischen Norm EN 1949 zu prüfen sind. Über diese Prüfung wird eine Bescheinigung ausgestellt. **Verantwortlich für die Veranlassung dieser Prüfung ist der Benutzer.**
- **Der Gasbrenner muss bei Bedarf, jedoch mindestens einmal jährlich von Verunreinigungen gesäubert werden. Bei der Verwendung von Autogas (Tank oder nachfüllbare Flaschen) verkürzt sich das Wartungsintervall auf halb- oder vierteljährlich.**  
Bewahren Sie die Nachweise über durchgeführte Wartungen an Ihrem Kühlschrank auf.
- **Arbeiten an Gas- und Elektroeinrichtungen dürfen nur von einem zugelassenen Fachmann ausgeführt werden.**  
Es empfiehlt sich, diese von einer autorisierten Kundendienststelle ausführen zu lassen.

Wir empfehlen eine Wartung nach längerer Außerbetriebnahme des Fahrzeugs. Nehmen Sie dazu Kontakt mit unserem Kundendienst auf.

### 4.3 Betrieb mit Strom

#### 12V-Spannung (Bordnetz)

#### **VORSICHT!**

**Um eine Entladung der Bordbatterie zu vermeiden, sollte der 12V-Betrieb nur bei laufendem Motor angewählt werden.**

## 230V-Spannung

### VORSICHT!

Wählen Sie diese Betriebsart nur , wenn die Spannungsversorgung des Stromanschlusses mit dem auf dem Typenschild angegebenen Wert übereinstimmt. Bei abweichenden Werten kann das Gerät beschädigt werden.

## 4.4 Betrieb mit Gas (Flüssiggas)

- Der Kühlschrank muss mit Flüssiggas (Propan, Butan) betrieben werden (kein Erdgas, Stadtgas) .
- Bei der Verwendung von Autogas ist zu beachten, dass aufgrund der Art der Verbrennung des Gases der Brenner häufiger gereinigt werden muss ( 2-3 Mal im Jahr empfohlen).
- In Europa ist Gasbetrieb während der Fahrt zulässig, wenn die Gasinstallation des Fahrzeugs mit einer Schlauchbruchsicherung ausgestattet ist. Es müssen die nationalen Verordnungen des jeweiligen Landes beachtet werden.
- Über einer Höhe von ca. 1000 m NN können beim Zünden des Gases physikalisch bedingt Störungen auftreten (**Keine Fehlfunktion !**).
- Bei der ersten Inbetriebnahme sowie nach Gasflaschenwechsel können die Gasleitungen Luft enthalten. Durch kurze Inbetriebnahme des Kühlschranks und eventuell anderer Gasgeräte (z.B. Kocher) werden die Gasleitungen entlüftet. Das Gas zündet ohne Verzögerung.
- Alle Kühlschränke sind mit einer automatischen Flammensicherung ausgestattet, die selbsttätig die Gaszufuhr nach ca. 30 Sekunden unterbricht, wenn die Flamme erlischt.



### WARNUNG!

Im Tankstellenbereich ist der Gasbetrieb grundsätzlich verboten!

Bevor Sie den Kühlschrank im Gasmodus in Betrieb nehmen :

- Öffnen Sie das Ventil der Gasflasche.
- Öffnen Sie den Absperrhahn der Gasversorgung für den Kühlschrank.

## 4.5 Erklärung der Bedienungselemente

### HINWEIS!

Gehen Sie nach der zu IHREM Modell passenden Beschreibung vor.

Manuelle Energiewahl / manuelle Zündung Batteriezünder (RM 8xx0) :

- ① = Einschalter / Energiewahlschalter
- ② = Temperaturregler
- ③ = Batteriezünder (Gas)
- ④ = Flammenindikator (Galvanometer)



Abb. 6



Abb. 7

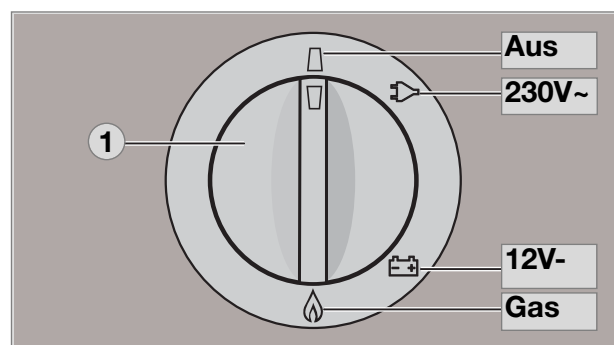

**Manuelle Energiewahl / automatische Zündung MES (RM 8xx1) :**

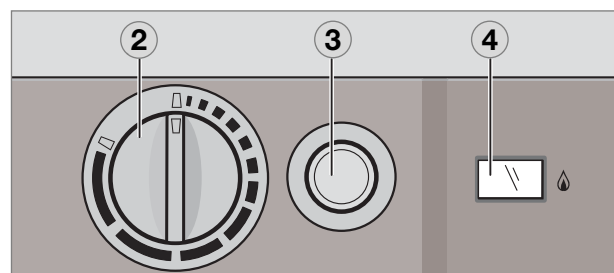

Abb. 8

- ① = Taste EIN/AUS
- ② = Energiewahl-taste 230V~
- ③ = Energiewahl-taste GAS
- ④ = Energiewahl-taste 12V-
- ⑥ = Temperaturstufentaste
- ⑦ = Temperaturstufenanzeige
- ⑧ = LED Störung / Reset-Taste GAS-STÖRUNG

**Einschalten / Ausschalten**

- Einschalten mit Taste (1) , 2s drücken
- Ausschalten mit Taste (1) , > 2s drücken

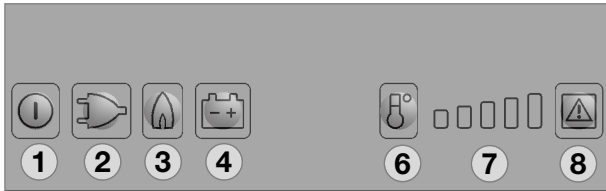
**Betrieb mit Netzspannung (230V~)**

- Auswahl "Netzspannung" mit Taste (2)
- Temperaturstufen einstellen mit Taste (6)

**Betrieb mit (Bord-)Batteriespannung (12V-)**

- Auswahl "Batteriespannung" mit Taste (4)
- Temperaturstufen einstellen mit Taste (6)

**Betrieb mit GAS**

- Auswahl "Gas" mit Taste (3)
- Temperaturstufen einstellen mit Taste (6)

**Automatische Energiewahl / automatische Zündung AES (RM 8xx5) :**



Abb. 9

- ① = Taste EIN/AUS
- ② = Energiewahl-taste 230V~
- ③ = Energiewahl-taste GAS
- ④ = Energiewahl-taste 12V-
- ⑤ = Wahl-taste "AUTOMATIK"
- ⑥ = Temperaturstufentaste
- ⑦ = Temperaturstufenanzeige
- ⑧ = LED Störung / Reset-Taste GAS-STÖRUNG

**Einschalten / Ausschalten**

- Einschalten mit Taste (1) , 2s drücken
- Ausschalten mit Taste (1) , > 2s drücken

**Manueller Betrieb**

- Auswahl der Energieart mit Taste (2,3,4)
- Temperaturstufen einstellen mit Taste (6)

**Automatischer Betrieb**

- Umschaltung auf "Automatik" mit Taste (5)  
 Automatische Energiewahl (nach Verfügbarkeit:
  - 1.) Solar (12V-)
  - 2.) 230V~
  - 3.) 12V-
  - 4.) Flüssiggas
- Temperaturstufen einstellen mit Taste (6)

## 4.6 Modelle RM 8xx0

### Geräte mit Piezo-/ Batteriezünder (manuelle Energiewahl)

#### 4.6.1 Betrieb mit Strom



Abb. 10



Abb. 11

Zum Einschalten des Gerätes drehen Sie den Energiewahlschalter (1) nach rechts auf die Position:

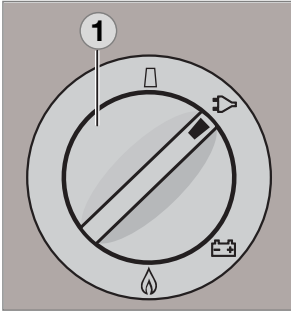

für 230V-Betrieb,

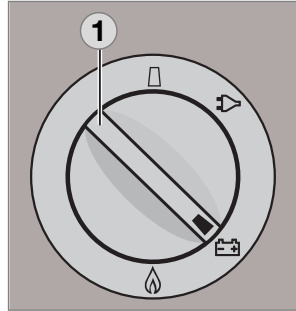
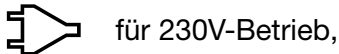

für 12V-Betrieb.

#### 4.6.2 Betrieb mit Gas



Abb. 12



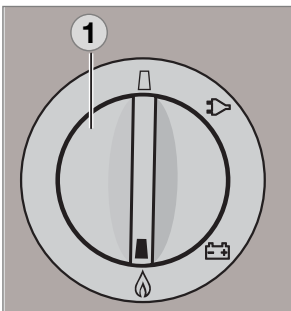

Abb. 13

1. Stellen Sie den Drehwahlschalter (1) auf die Position .
2. Drehen Sie den Temperaturstufenregler (2) nach rechts und drücken ihn ein. Halten Sie den Regler eingedrückt.

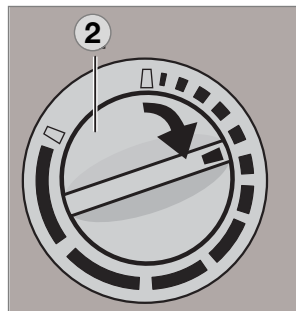

Abb. 14

3. Drücken Sie anschließend den Betätigungsknopf (3) der Batteriezündung ein und halten Sie ihn eingedrückt. Die Zündung erfolgt automatisch.
4. Der Zeiger des Galvanometers (4) wandert in den grünen Bereich, wenn die Flamme gezündet wurde. Der Kühlschrank ist in Betrieb. Halten Sie den Drehknopf (2) noch ca. 15 s gedrückt und lassen Sie ihn dann los.

#### 4.6.3 Einstellen der Kühlraumtemperatur

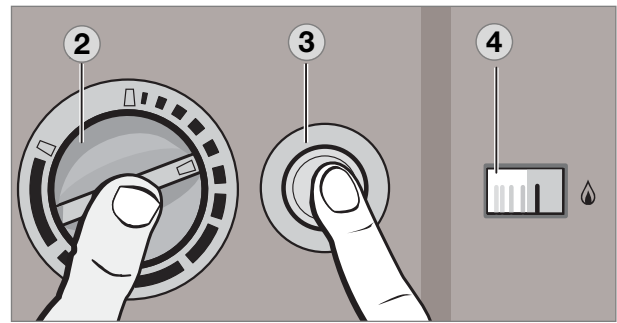

Abb. 15

Mit Hilfe des Drehknopfes (2) wählen Sie die Temperatur im Kühlraum.

Die Skala beginnt mit der **MIN** Position (schmalen Balken = wärmste Temperatur) und reicht bis zur

**MAX** Position (breiten Balken = kälteste Temperatur). Beachten Sie bitte, dass den Temperaturstufen keine absoluten Temperaturwerte zugeordnet sind.

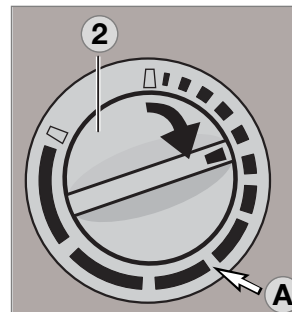

- Wählen Sie bei Umgebungstemperaturen zwischen  $+15^{\circ}\text{C}$  und  $+25^{\circ}\text{C}$  die Mittelstellung (A). Das Aggregat arbeitet im optimalen Leistungsbereich.
- **12V-Betrieb** : Der Kühlschrank arbeitet ohne thermostatische Regelung (Dauerbetrieb).

## 4.7 Modelle RM 8xx1

### MES-Geräte (manuelle Energiewahl)

#### 4.7.1 Betrieb mit Strom



Abb. 16

Zum Einschalten des Gerätes drücken Sie die Taste **(1)** für ca. **2 Sekunden** ein.

Der Kühlschrank startet mit der zuletzt gewählten Energieart.

#### 230V-Betrieb :

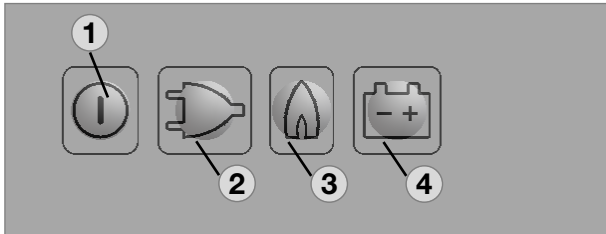
Drücken Sie die Taste **(2)** : 

#### 12V-Betrieb :

Drücken Sie die Taste **(4)** : 

#### 4.7.2 Betrieb mit Gas



Abb. 17

#### Gas-Betrieb :

Drücken Sie die Taste **(3)** : 

Die Zündung erfolgt automatisch durch einen Zündautomaten.

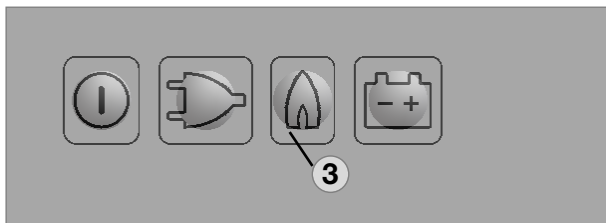

Die Flamme erlischt nach Erreichen der eingestellten Kühlraumtemperatur und wird erneut gezündet, wenn die Kühlraumtemperatur sich wieder erhöht. Falls die Flamme nach dem 1. Zündversuch nicht brennt, wiederholt der Zündautomat die Zündung (Dauer 30 s) 2 mal im zeitlichen Abstand von 2 Minuten. Brennt die Flamme danach nicht, wird eine Störung angezeigt.

#### 4.7.3 Einstellen der Kühlraumtemperatur



Abb. 18

Mit Hilfe der Taste **(6)** wählen Sie die Temperatur im Kühlraum.

Die entsprechenden Anzeige-LED **(7)** der eingestellten Temperatur leuchten auf.

Die Skala beginnt mit der **MIN** Position bei der linken Anzeige-LED (kleiner Balken = wärmste Temperatur) und reicht bis zur **MAX** Position bei der rechten Anzeige-LED (großer Balken = kälteste Temperatur). Beachten Sie bitte, dass den Temperaturstufen keine absoluten Temperaturwerte zugeordnet sind.

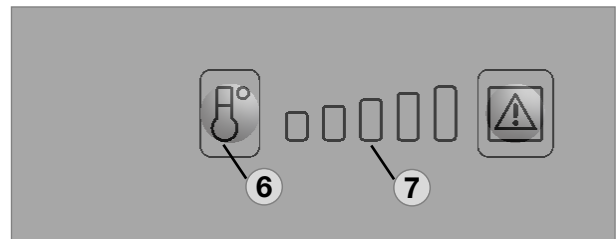
## 4.8 Modelle RM 8xx5

### AES-Geräte

#### (manuelle + automatische Energiewahl)

#### 4.8.1 Manueller Betrieb



Abb. 19

Zum Einschalten des Gerätes drücken Sie die Taste **(1)** für ca. **2 Sekunden** ein.

Der Kühlschrank startet mit der zuletzt gewählten Energieart.

#### 230V-Betrieb :

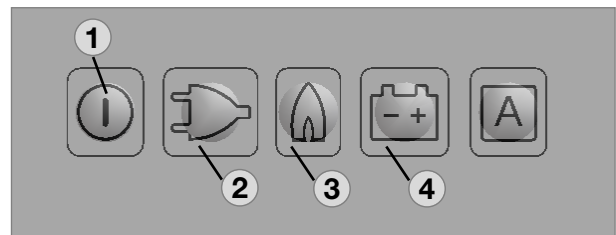
Drücken Sie die Taste **(2)** : 

#### 12V-Betrieb :

Drücken Sie die Taste **(4)** : 

#### Gas-Betrieb :

Drücken Sie die Taste **(3)** : 

## 4.8.2 Automatischer Betrieb



Abb. 20

Zum Einschalten des Gerätes drücken Sie die Taste **(1)** für ca. **2 Sekunden** ein.

Der Kühlschrank startet mit der zuletzt gewählten Energieart.

### Automatischer Betrieb :

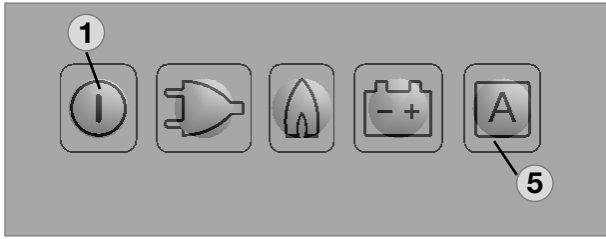
Drücken Sie die Taste **(5) : A**

Die Elektronik wählt **selbstständig** zwischen den drei möglichen Energiearten **230 V, 12 V, Flüssiggas**. Die Steuerelektronik sorgt automatisch dafür, dass der Kühlschrank aus der jeweils optimalen Energiequelle versorgt wird.

- Prioritätsfolge:**
- 1.) Solar (12V-)
  - 2.) 230V~
  - 3.) 12V-
  - 4.) Flüssiggas



Wenn ausreichende Netzspannung vorhanden ist ( $> 195 \text{ V}$ ), wird diese Energiequelle als erste Option ausgewählt. Ist eine Solaranlage installiert, die den Kühlschrank versorgen kann, so hat die 12V-Versorgung über die Solaranlage Vorrang.

Der 12V-Betrieb ist sonst nur bei laufendem Motor aktiv.

Von der Steuerelektronik wird gemäß der Prioritätsfolge **GAS** als Energieart erst dann ausgewählt, wenn keine der beiden elektrischen Energiearten zur Verfügung steht.

Eine Rückkehr zur manuellen Anwahl der Energiearten ist jederzeit möglich.

## 4.8.3 Einstellen der Kühlraumtemperatur

Siehe Pkt. 4.7.3 *Einstellen der Kühlraumtemperatur*.

## 4.8.4 Tankstopp während Betrieb im Automatik-Modus



Um ein ungewolltes Umschalten auf Gasbetrieb während des Tankens auszuschließen, startet die Elektronik den Gasbetrieb des Kühlschranks nach Abstellen des Motors erst nach 15 Minuten. Während dieser Zeit ist das Gerät in Betriebsbereitschaft ("stand-by"). Die Temperaturstufen-LED leuchten dann nicht, während alle anderen Anzeigen aktiv bleiben.



### WARNUNG!

Im Tankstellenbereich ist das **Betreiben offener Flammen verboten**.

**Sollte der Tankstopp länger als 15 Min. dauern, muss der Kühlschrank ausgeschaltet bzw. auf eine andere Energieart umgestellt werden.**

## 4.8.5 Zusatzfunktionen (MES und AES)

- Die Helligkeit der Anzeige-LED verringert sich nach wenigen Sekunden, wenn keine weitere Betätigung der Tasten erfolgt. Wird eine Taste gedrückt, so leuchtet die Anzeige wieder auf. Drücken Sie ein weiteres Mal, um die gewünschte Funktion zu aktivieren.
- Störungen werden durch Blinken der Störung-LED angezeigt.
- Steht die Tür zu lange offen (länger als 2 Minuten), ertönt ein akustisches Warnsignal (pulsierender Pfeifton).
- Erkennt die elektronische Steuerung eine Störung, ertönt ein akustisches Warnsignal (pulsierender Pfeifton). Gleichzeitig blinkt die Anzeige (s. *Hinweise zur Fehleranzeige und Fehlerbehebung*).

## 4.9 Autarker Gasbetrieb und optionales Batteriefach

Für die Modellvarianten RM 8xx1 (Geräte mit Elektronik) ist ein **optionales Batteriefach (1)** im Elektronikgehäuse zur internen (autarken) Spannungsversorgung der Elektronik erhältlich.

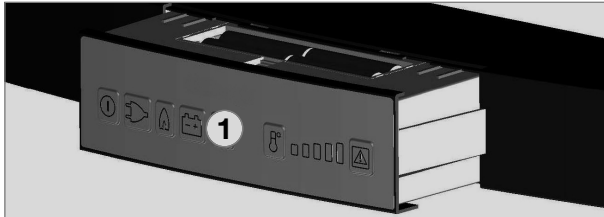

Batteriefach

Abb. 21



Batterien sind nicht im Lieferumfang enthalten!

Bestücken Sie das Batteriefach vor Inbetriebnahme des Kühlschranks mit Batterien ( **8 x AA 1.5 V** ).

### Autarker Gasbetrieb

Solange die bordseitige 12V-Gleichspannungsversorgung aktiv ist, können **alle** Betriebsmodi angewählt werden. Das Batteriefach ist abgeschaltet.

Fehlt die bordeigene 12V-Gleichspannungsversorgung oder kommt es zu einer Unterbrechung der Spannungsversorgung während des Betriebs, schaltet die Elektronik automatisch auf die geräteinterne Batteriespannung um.

**Der Kühlschrank kann jetzt nur im Gasmodus betrieben werden.**

Im Betrieb mit geräteinternen Batterien sind alle LED-Anzeigen mit Ausnahme der **GAS-LED** aus. Die **GAS-LED blinkt** im Abstand von **15 Sekunden**.

Wird eine Taste betätigt, so leuchten zusätzlich die Temperaturstufen-LED (**7**, Abb. 8) auf.

Wenn die geräteinterne Batteriespannung zu niedrig ist, ertönt ein akustisches Signal (Pfeifton) im Abstand von 15 Sekunden. Ersetzen Sie dann die Batterien im Batteriefach.

### 4.9.1 Einlegen / Wechseln der Batterien

Schalten Sie den Kühlschrank wie unter Pkt. *Außerbetriebnahme* beschrieben aus.

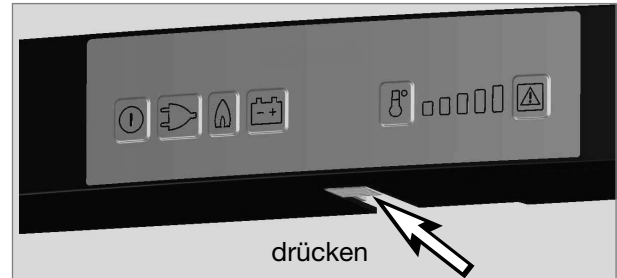

Batteriefach öffnen

Abb. 22

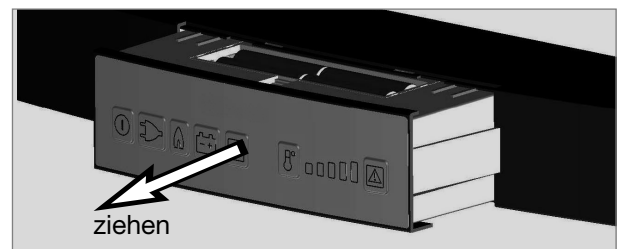

Batteriefach herausziehen

Abb. 23

### VORSICHT!

- Entnehmen Sie entladene Batterien.
- Ersetzen Sie die Batterien komplett.
- Mischen Sie unterschiedliche Batterietypen nicht.
- Beachten Sie die Polarität !
- Schließen Sie nichtaufladbare Batterien nicht an ein Ladegerät an.
- Entnehmen Sie aufladbare Batterien (Akkus) vor dem Aufladen aus dem Batteriefach.
- Vermeiden Sie Kurzschlüsse an den Kontakten im Batteriefach !
- Entnehmen Sie die Batterien aus dem Batteriefach bei längerer Außerbetriebnahme des Kühlschranks.



### Schützen Sie Ihre Umwelt!

Batterien gehören nicht in den Hausmüll. Geben Sie bitte Ihre verbrauchten Batterien beim Händler oder bei einer Sammelstelle ab .

## 4.10 Türverriegelung

 **VORSICHT!**  
Kühlschranktür grundsätzlich vor Fahrtbeginn schließen und verriegeln!



Abb. 24



Abb. 25

Öffnen Sie die Tür durch Drücken der Verriegelungstaste und ziehen Sie sie auf (s. Abb. 24).

Verschließen Sie die Tür wieder, indem Sie sie zudrücken. Das Einrasten in die Verriegelung ist hörbar.

Während das Fahrzeug abgestellt ist, kann der Verriegelungshaken zum leichteren Öffnen der Tür fixiert werden (s. Abb. 26-27).

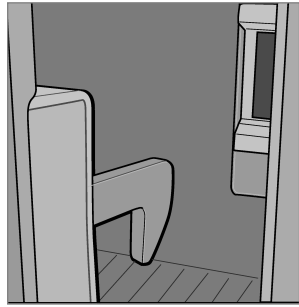
### 4.10.1 Fixieren und Lösen des Türschlossriegels bei Abstellen des Fahrzeugs

Wird das Fahrzeug für längere Zeit auf dem Stellplatz abgestellt, kann der Verriegelungshaken der Tür mit einem Riegel festgeklemmt werden. Die Tür lässt sich nun ohne Betätigung der Verriegelungstaste durch Ziehen öffnen.

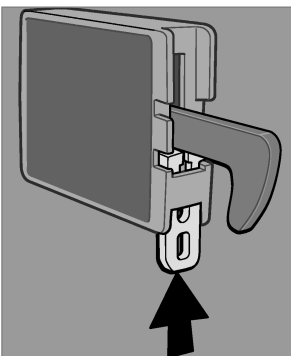

Fixieren

Abb. 26



Abb. 27



Lösen

Abb. 28

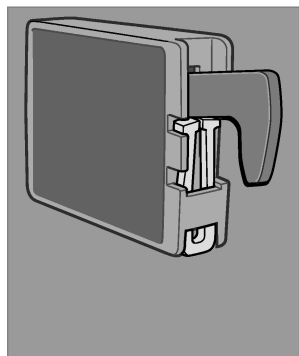
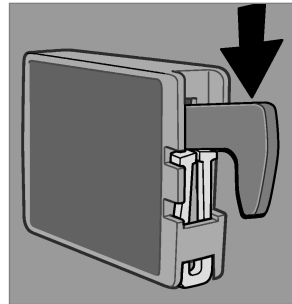

Abb. 29

## 4.11 Beleuchtung

Die Innenbeleuchtung wird über einen Türkontakt gesteuert. Steht die Tür länger als 2 Minuten offen, ertönt ein akustisches Warnsignal (pulsierender Pfeifton).

**Ausnahme: Batteriezünder-Modelle.**

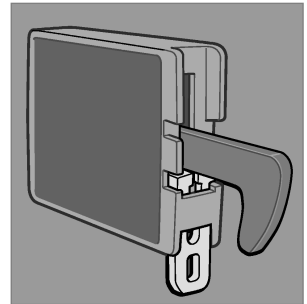

Abb. 30



Im Falle einer Störung wenden Sie sich bitte an den autorisierten Dometic Kundendienst.

## 4.12 Ablageroste positionieren

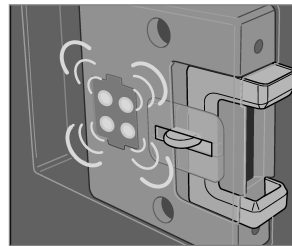

Abb. 31

Die Ablageroste lassen sich durch leichtes Anheben aus der Führung herausziehen und können beliebig platziert werden.

#### 4.13 Herausnehmbares Frosterfach

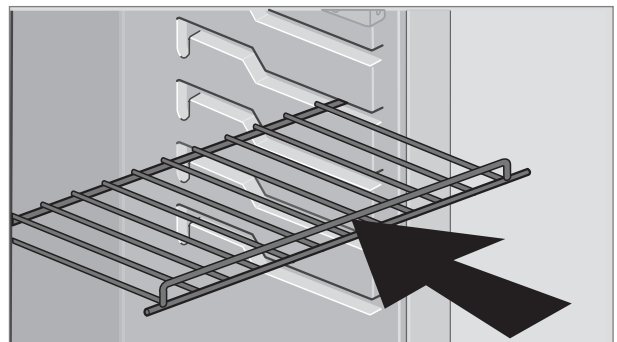

Abb. 32

Zur Vergrößerung des Kühlraums kann das Frosterfach herausgenommen werden.

1. Entriegeln Sie das Frosterfach beidseitig.
2. Ziehen Sie das Frosterfach heraus.

Lagern Sie das Frosterfach sorgfältig, um Beschädigungen zu vermeiden.

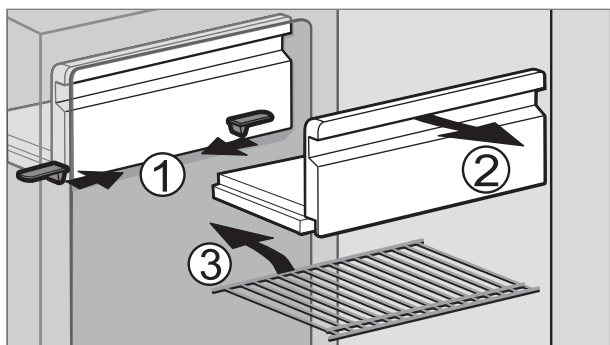

Bei entnommenem Frosterfach können Sie einen zusätzlichen Ablagerost (3) einsetzen. Der Ablagerost ist in Deutschland als Sonderausstattung erhältlich beim

**Dometic Call Center (0180 62 22 444) .**

#### 4.14 Batteriewechsel am Zünder

Geräte mit Batteriezünder (RM 8xx0)



Abb. 33



Abb. 34

Drehen Sie mit Hilfe eines Schraubendrehers die Kappe des Betätigungsknopfes (1) um ca. 90° nach links. Nach Herausziehen der Kappe kann die Batterie (2) (1.5V AAA/R3/ Micro) entnommen und ausgewechselt werden. **Polung beachten!**

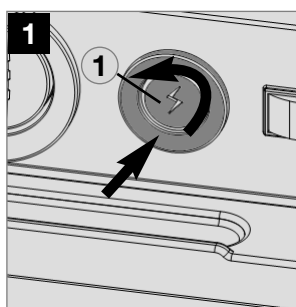
#### 4.15 Betrieb bei niedrigen Außentemperaturen

Kontrollieren Sie regelmäßig, ob die Lüftungsgitter (1) und die Abgasführung (2) nicht von Schnee, Blättern oder dgl. zugesezt sind.

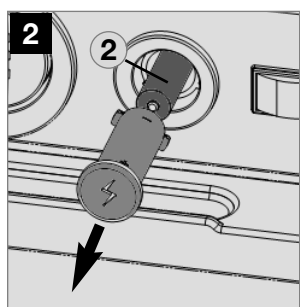
Kalte Luft kann die Leistung des Aggregates einschränken. Montieren Sie die **Winterabdeckungen (3)**, wenn Sie bei niedrigen Außentemperaturen einen Kühlleistungsverlust feststellen. Das Aggregat wird so gegen zu kalte Luft geschützt.

Lüftungsgitter LS100



Abb. 35

Lüftungsgitter LS200 + Winterabdeckung

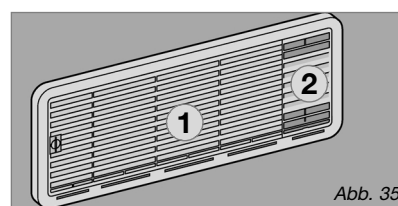

Abb. 36

#### **VORSICHT!**

**Kühlschränke bis 130l Kapazität \* :  
Montieren Sie die obere Winterabdeckung  
nicht während des Gasbetriebs.**

\* siehe Technische Daten oder Angabe auf dem Typenschild

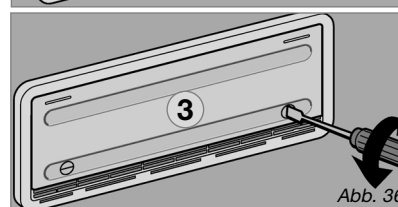
Bringen Sie beide Winterabdeckungen an, wenn das Fahrzeug für längere Zeit außer Betrieb genommen oder von außen gereinigt wird.



Folgende Lüftungsgitterkombinationen können an Ihrem Fahrzeug installiert sein: **LS 100 und LS 200** oder **zweimal LS 200** für Kühlschränke bis 130l Kapazität; **zweimal LS 300** (ohne Abb.) für Kühlschränke ab 130l Kapazität. Achten Sie darauf beim Kauf von Winterabdeckungen.

Dometic bietet für das Lüftungsgitter **LS 300** das Winterset **EWS 300** an, das bei sehr niedrigen Temperaturen ab +5°C bis -30°C eingesetzt werden kann.



## 4.16 Einlagern von Lebensmitteln und Eiswürfelbereitung

### 4.16.1 Einlagern von Waren in den Kühlraum

- Setzen Sie den Kühlschrank ca. 12 Std. vor der Bestückung in Betrieb.
- Lagern Sie immer vorgekühlte Waren ein. Achten Sie bereits beim Kauf und Transport darauf, dass die Ware gut gekühlt ist. Verwenden Sie Isoliertaschen.
- Bei Warenentnahme die Kühlschranktür nur kurzzeitig öffnen.
- Waren müssen verpackt, am besten in geschlossenen Behältern, Alufolie oder dgl. und getrennt voneinander eingelagert werden, um ein Austrocknen und Geruchsbildung zu vermeiden.
- Nie warme Lebensmittel in den Kühlschrank einlagern, erst abkühlen lassen.
- Waren, die leichtflüchtige, brennbare Gase abgeben können, dürfen nicht im Kühlschrank aufbewahrt werden.
- Überfüllen Sie die Ablageroste und Fächer nicht, um die interne Luftzirkulation nicht zu behindern.
- Lassen Sie Abstand zwischen Kühlgut und Nachverdampfer ("Kühlrippen"), ca. 10 mm.
- Der Kühlschrank darf nicht der direkten Sonnenbestrahlung ausgesetzt werden. Beachten Sie, dass die Innentemperatur eines geschlossenen Fahrzeugs durch Sonnenbestrahlung stark ansteigt, was die Leistung des Kühlschranks beeinträchtigen kann.
- Eine ungehinderte Luftzirkulation des Kühlschrankaggregates muss gewährleistet sein. Die Lüftungsgitter dürfen nicht verdeckt sein.

### 4.16.2 Einlagern von Waren in das Frosterfach

- Bewahren Sie keine kohlesäurehaltigen Getränke im Frosterfach auf.

- Das Frosterfach ist für die Eiswürfelbereitung und für die kurzfristige Aufbewahrung gefrorener Lebensmittel geeignet. Es ist nicht geeignet zum Einfrieren von Lebensmitteln.

**Bei umgebenden Raumtemperaturen niedriger als +10°C kann systembedingt eine gleichmäßige Regelung der Frosterfachtemperatur nicht gewährleistet werden, wenn der Kühlschrank diesen Temperaturen längere Zeit ausgesetzt ist. Dies kann zu einem möglichen Temperaturanstieg im Frosterfach und einem Auftauen des eingelagerten Gutes führen.**

### 4.16.3 Kühlschrankfächer



Abb. 37

- 1 **Frosterfach :**  
bereits gefrorene Waren (Tiefkühlwaren)
- 2 **Mittleres Fach:**  
Milchprodukte, zubereitete Speisen
- 3 **Unteres Fach:**  
Fleisch, Fisch, Waren zum Auftauen
- 4 **Gemüsefach:**  
Salat, Gemüse, Obst
- 5 **Obere Türetagere:**  
Eier, Butter
- 6 **Mittlere Türetagere:**  
Dosen, Dressings, Ketchup, Marmelade
- 7 **Untere Türetagere (Getränkfach):**  
Getränke in Flaschen oder Tüten

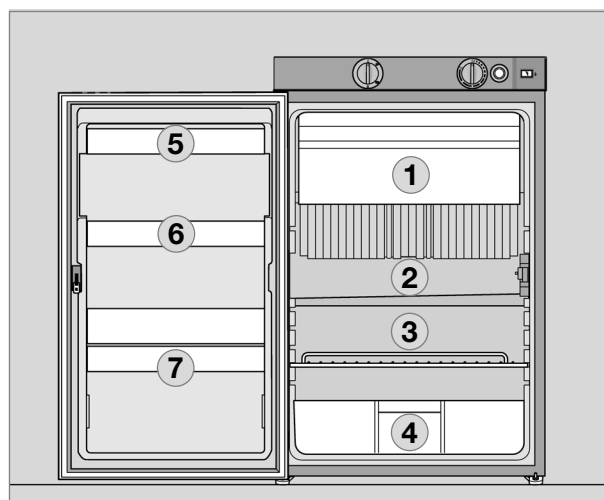

#### 4.16.4 Eiswürfelbereitung

Eiswürfel werden am besten nachts gefroren. Nachts ist der Kühlschrank weniger belastet und das Aggregat hat mehr Reserven.



Abb. 38



Abb. 39

1. Eisschale mit Trinkwasser füllen.

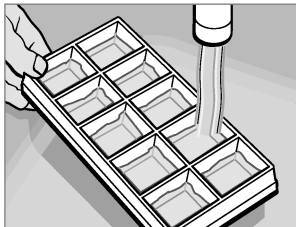
2. Eisschale ins Frosterfach stellen.

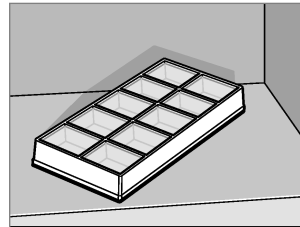

#### 4.17 Außerbetriebnahme



Abb. 40



Abb. 41

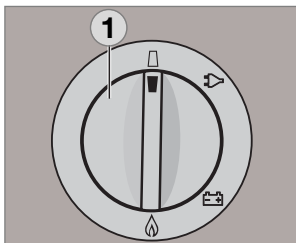

Abb. 42

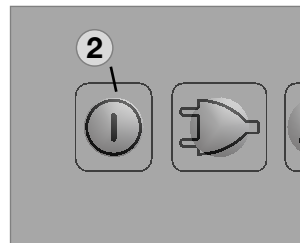

Abb. 43

- Stellen Sie bei Batteriezünder-Modellen den Energiewahlschalter (1) auf Position "AUS". Das Gerät ist abgeschaltet (Abb. 40).
- MES und AES Modelle werden über die Taste (2) ausgeschaltet. Halten Sie die

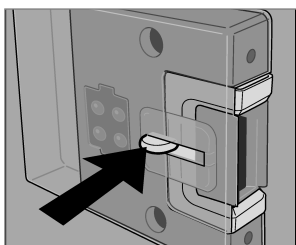
Taste (2) für 3 Sekunden gedrückt. Die Anzeige erlischt und das Gerät ist komplett abgeschaltet (Abb. 41).

- Entriegeln Sie die Verschlusseinrichtung der Türverriegelung durch Eindrücken und schieben Sie sie nach vorne. Wird die Tür nun geschlossen, bleibt der Kühlschrank einen Spalt weit geöffnet, um Schimmelbildung zu vermeiden.
- Wird der Kühlschrank für längere Zeit außer Betrieb genommen, schließen Sie das bordseitige Absperrventil und das Flaschenventil.

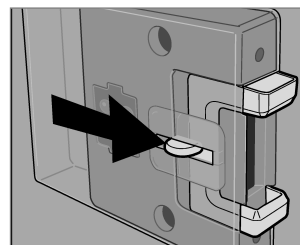
#### 4.18 Abtauen

Mit der Zeit bildet sich Reif auf den Kühlrippen im Inneren des Kühlschranks. Eine einseitig stärkere Reifbildung kann vorkommen und bedeutet keine Fehlfunktion. Wenn diese Reifschicht etwa 3 mm beträgt, sollten Sie den Kühlschrank abtauen.

- Schalten Sie den Kühlschrank wie unter Pkt. *Außerbetriebnahme* beschrieben aus.
- Nehmen Sie alle Lebensmittel und die Eisschale heraus.
- Lassen Sie die Kühlschranktür geöffnet, um Luft hineingelangen zu lassen und Schimmelbildung zu vermeiden.
- Wischen Sie beide Kühlfächer nach dem Abtauen (Frosterfach und Kühlrippen sind frei von Reif) mit einem Tuch trocken.

**Bemerkung:** Das Tauwasser des Hauptkühlfaches läuft in einen Auffangbehälter auf der Rückseite des Gerätes. Dort verdunstet das Wasser. Legen Sie vor dem Abtauen ein Tuch in das Frosterfach und den Kühlraum, um überschüssiges Wasser aufzufangen.

#### VORSICHT!

Die Reifschicht darf niemals gewaltsam entfernt oder das Abtauen mit einem Heizstrahler beschleunigt werden!

## 4.19 Wechsel der Dekorplatte

### Modelle RMS 84xx, RM 8xxx, RM(S)L 8xxx (mit Rahmen)

- Ziehen Sie die seitliche Leiste (1) der Tür ab (Leiste ist aufgesteckt, nicht verschraubt).
- Schieben Sie die Dekorplatte (2) aus der Tür hinaus, setzen Sie die neue Dekorplatte ein und stecken Sie die Leiste (1) wieder auf.



Abb. 44



Abb. 45

Abb. 46

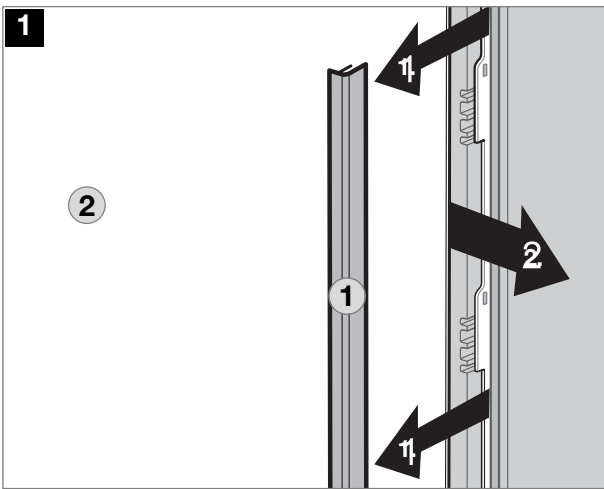
### Abmessungen der Dekorplatte (Rahmen) :

#### RMS 84xx, RM 8xxx

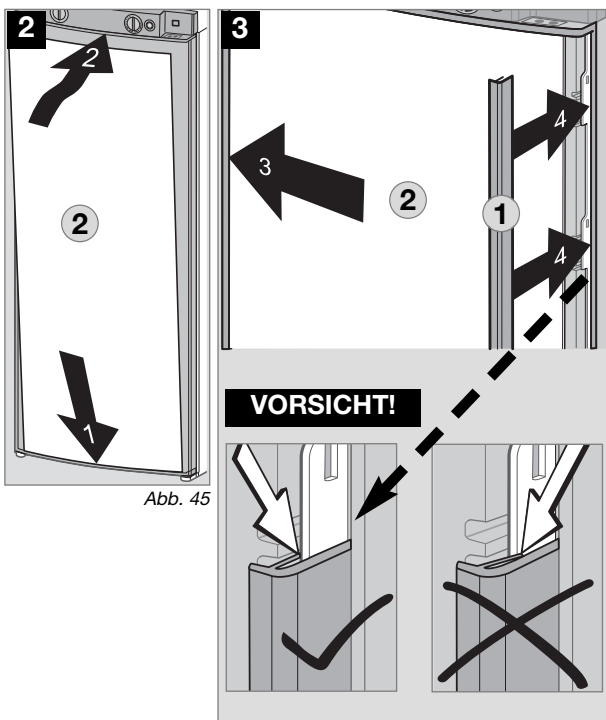
Gehäusebreite 486 mm

Höhe	Breite	Dicke
743 +/- 0.5 mm	472.5 +/- 0.5 mm	max. 1.7 mm

Gehäusebreite 523 mm

Höhe	Breite	Dicke
743 +/- 0.5 mm	508 +/- 0.5 mm	max. 1.7 mm

#### RM(S)L 8xxx

Gehäusebreite 523 mm

Höhe	Breite	Dicke
1169,5 +0/-1 mm	507,5 +0/-1 mm	max. 1.7 mm

### Modell RMx(L) 8xxx (Einsetzen der rahmenlosen Dekorplatte)



Abb. 47



Abb. 48

Abb. 49

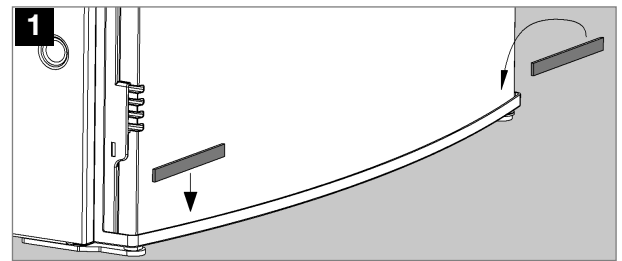

Abb. 50

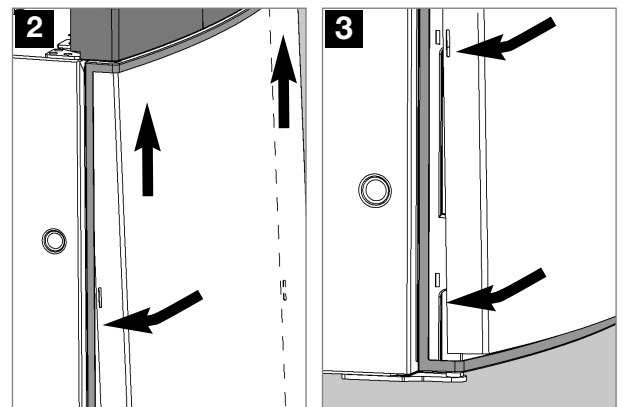
## 4.20 Verhalten bei Störungen

### Störung : Der Kühlschrank kühlt nicht ausreichend.

mögliche Ursache	Abhilfe
<ul style="list-style-type: none"> <li>- Die Belüftung des Aggregates ist nicht ausreichend.</li> <li>- Die Thermostateinstellung ist zu niedrig.</li> <li>- Der Nachverdampfer ist stark vereist.</li> <li>- Zu viele warme Lebensmittel wurden kurzfristig eingelagert.</li> <li>- Das Gerät ist noch nicht lange in Betrieb.</li> <li>- Die umgebenden Temperaturen sind zu hoch.</li> </ul>	<ul style="list-style-type: none"> <li>- Prüfen Sie, ob die Lüftungsgitter nicht abgedeckt sind.</li> <li>- Stellen Sie den Thermostatregler auf eine höhere Stellung.</li> <li>- Prüfen Sie, ob die Kühlschranktür korrekt schließt.</li> <li>- Lassen Sie erwärmte Waren vor Einlagerung abkühlen.</li> <li>- Prüfen Sie den Kühlraum nach ca. 4-5 h auf Kühlung.</li> <li>- Entnehmen Sie zeitweise die Lüftungsgitter.</li> </ul>

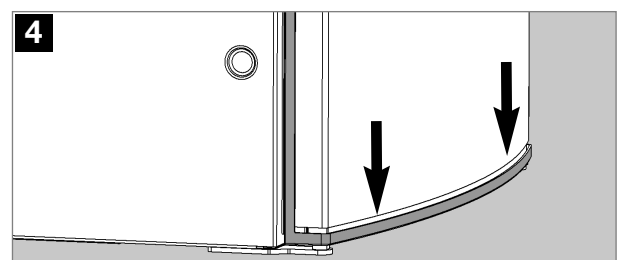
### Störung : Der Kühlschrank kühlt nicht im Gasbetrieb.

mögliche Ursache	Abhilfe
<ul style="list-style-type: none"> <li>- Gasflasche ist leer.</li> <li>- Die vorgeschaltete Absperreinrichtung ist geschlossen</li> <li>- Es befindet sich Luft in der Leitung</li> </ul>	<ul style="list-style-type: none"> <li>- Gasflasche tauschen.</li> <li>- Absperreinrichtung öffnen.</li> <li>- Gerät ausschalten und neu starten. Vorgang ggf. 3-4 mal wiederholen.</li> </ul>

### Störung : Der Kühlschrank kühlt nicht im 12V-Betrieb.

mögliche Ursache	Abhilfe
<ul style="list-style-type: none"> <li>- Bordseitige Sicherung defekt.</li> <li>- Batterie entladen.</li> <li>- Zündung nicht eingeschaltet.</li> <li>- Heizelement defekt (s.a. Störungsanzeige).</li> </ul>	<ul style="list-style-type: none"> <li>- Neue Sicherung einsetzen.</li> <li>- Batterie prüfen und laden.</li> <li>- Motor starten.</li> <li>- Verständigen Sie den Dometic-Kundendienst.</li> </ul>

### Störung : Der Kühlschrank kühlt nicht im 230V-Betrieb.

mögliche Ursache	Abhilfe
<ul style="list-style-type: none"> <li>- Bordseitige Sicherung defekt.</li> <li>- Fahrzeug nicht an Netzversorgung angeschlossen.</li> <li>- AES: Gasbetrieb trotz Netzanschluss?</li> <li>- Heizelement defekt (s.a. Störungsanzeige).</li> </ul>	<ul style="list-style-type: none"> <li>- Neue Sicherung einsetzen.</li> <li>- Netzverbindung herstellen.</li> <li>- Gerät schaltet in Gasmodus wegen zu geringer Netzspannung (schaltet automatisch in 230V-Betrieb zurück).</li> <li>- Verständigen Sie den Dometic-Kundendienst.</li> </ul>

## 4.21 Hinweise zur Fehleranzeige und Fehlerbehebung

- Kühlschränke mit einer Elektronik (MES, AES) zeigen auftretende Fehler durch Blinken von LED an.
- Beim Auftreten einer Störung blinkt gleichzeitig die Indikator-LED "Störung" (8) auf und es ertönt ein akustischer Alarm.

Bevor Sie den autorisierten Kundendienst benachrichtigen, kontrollieren Sie bitte, ob :

- die Anweisungen im Abschnitt "Bedienung des Kühlschranks" korrekt befolgt wurden.
- der Kühlschrank waagrecht steht.
- es möglich ist, den Kühlschrank mit irgendeiner vorhandenen Energieart zu betreiben.

### 4.21.1 Statusanzeigen



MES

Abb. 51

- 1 = Taste EIN/AUS
- 2 = Energiewahltaste 230V~
- 3 = Energiewahltaste GAS
- 4 = Energiewahltaste 12V-







AES

Abb. 52

- 5 = Wahltaete "AUTOMATIK"
- 6 = Temperaturstufentaste
- 7 = Temperaturstufenanzeige
- 8 = LED Störung / Reset-Taste GAS-STÖRUNG

### Betrieb mit bordseitiger 12V-Versorgung

Anzeige	Störung	Abhilfe
2  blinken + akustisches Signal 20s 8	<b>230V-Modus:</b> "230V" nicht vorhanden oder zu niedrig	Netzanschluss, Netzspannung, Sicherung prüfen
4  blinken + akustisches Signal 20s 8	<b>12V-Modus:</b> "12V" nicht vorhanden oder zu nied- rig	12V-Anschluss, Bordbatterie, Sicherung prüfen <b>AES:</b> D+ - Signal prüfen
3  blinken + akustisches Signal 20s 8	<b>GAS/Auto-Modus:</b> Flamme nicht entzündet	Gasversorgung prüfen (Gasflasche, Gasventil) Nach Beheben der Störung Taste  (8) drücken.
Akustisches Signal, 15s lang, im Abstand von 2 Minuten	Innenbeleuchtung ist eingeschaltet	Türe schließen, Türkontakt prüfen
2  blinken + akustisches Signal 20s 7	<b>230V-Modus:</b> 230V- Heizelement defekt	230V-Heizelement ersetzen lassen, Kundendienst verständigen
4  blinken + akustisches Signal 20s 7	<b>12V-Modus:</b> 12V- Heizelement defekt	12V-Heizelement ersetzen lassen, Kundendienst verständigen
7  blinken	Temperatursensor ohne Kontakt oder defekt	Kundendienst verständigen
3  blinken + akustisches Signal 20s 7	Brenner defekt oder Aggregat defekt	Brenner, Brennerdüsen prüfen, ggf. ersetzen lassen, Kundendienst verständigen

Betrieb mit Batterien (interne Spannungsversorgung)		
Anzeige	Störung	Abhilfe
<p>③  blinken hell</p> <p>⑧ </p>	Flamme nicht entzündet	Gasversorgung prüfen (Gasflasche, Gasventil) Nach Beheben der Störung Taste  (8) drücken.
<p>③  blinken hell</p> <p>⑦ </p>	Brenner defekt oder Aggregat defekt	Brenner, Brennerdüsen prüfen, ggf. ersetzen lassen, Kundendienst verständigen
Akustisches Signal, im Abstand von 15 Sekunden	Unterspannungserken- nung (interne Batterien)	Batterien ersetzen
<p>Automatische Um- schaltung von externer auf interne Spannungs- versorgung funktioniert nicht</p> <p>(Wegfall der bordseiti- gen 12V-Versorgung für die Elektronik)</p>	Kühlschrank funktioniert nicht; Gasbetrieb nicht mög- lich, obwohl Batterien eingesetzt.	<p>Kühlschrank ausschalten und neu starten</p> <p>Die bordseitige Spannung wurde während dem Starten des Gasbetriebs unterbrochen.</p> <p><b>Anmerkung:</b> Während des Zündens erfolgt keine automatische Umschaltung.</p>





**GERMANY****Dometic WAECO International GmbH**

Hollefeldstraße 63 · D-48282 Emsdetten

☎ +49 (0) 2572 879-195 · 📠 +49 (0) 2572 879-322

Mail: info@dometic-waeco.de

dometic.com

**AUSTRALIA****Dometic Australia Pty. Ltd.**1 John Duncan Court  
Varsity Lakes QLD 4227

☎ 1800 212121

☎ +61 7 55076001

Mail: sales@dometic.com.au

**AUSTRIA****Dometic Austria GmbH**

Neudorferstraße 108

A-2353 Guntramsdorf

☎ +43 2236 908070

☎ +43 2236 90807060

Mail: info@dometic.at

**BENELUX****Dometic Branch Office Belgium**

Zincstraat 3

B-1500 Halle

☎ +32 2 3598040

☎ +32 2 3598050

Mail: info@dometic.be

**BRAZIL****Dometic DO Brasil LTDA**

Avenida Paulista 1754, conj. 111

SP 01310-920 Sao Paulo

☎ +55 11 3251 3352

☎ +55 11 3251 3362

Mail: info@dometic.com.br

**DENMARK****Dometic Denmark A/S**

Nordensvej 15, Taulov

DK-7000 Fredericia

☎ +45 75585966

☎ +45 75586307

Mail: info@dometic.dk

**FINLAND****Dometic Finland OY**

Mestarintie 4

FIN-01730 Vantaa

☎ +358 20 7413220

☎ +358 9 7593700

Mail: info@dometic.fi

**FRANCE****Dometic SAS**

ZA du Pré de la Dame Jeanne

B.P. 5

F-60128 Plailly

☎ +33 3 44633525

☎ +33 3 44633518

Mail: vehiculesdeloisirs@dometic.fr

**HONG KONG****Dometic Group Asia Pacific**

Suites 2207-11 · 22/F · Tower 1

The Gateway · 25 Canton Road,

Tsim Sha Tsui · Kowloon

☎ +852 2 4611386

☎ +852 2 4665553

Mail: info@waeco.com.hk

**HUNGARY****Dometic Zrt. Sales Office**

Kerékgyártó u. 5.

H-1147 Budapest

☎ +36 1 468 4400

☎ +36 1 468 4401

Mail: budapest@dometic.hu

**ITALY****Dometic Italy S.r.l.**

Via Virgilio, 3

I-47122 Forlì (FC)

☎ +39 0543 754901

☎ +39 0543 754983

Mail: vendite@dometic.it

**JAPAN****Dometic KK**

Maekawa-Shibaura, Bldg. 2

2-13-9 Shibaura Minato-ku

Tokyo 108-0023

☎ +81 3 5445 3333

☎ +81 3 5445 3339

Mail: info@dometic.jp

**MEXICO****Dometic Mx, S. de R. L. de C. V.**

Circuito Médicos No. 6 Local 1

Colonia Ciudad Satélite

CP 53100 Naucalpan de Juárez

Estado de México

☎ +52 55 5374 4108

☎ +52 55 5393 4683

Mail: info@dometic.com.mx

**NETHERLANDS****Dometic Benelux B.V.**

Ecustraat 3

NL-4879 NP Etten-Leur

☎ +31 76 5029000

☎ +31 76 5029019

Mail: info@dometic.nl

**NEW ZEALAND****Dometic New Zealand Ltd.**

PO Box 12011

Penrose

Auckland 1642

☎ +64 9 622 1490

☎ +64 9 622 1573

Mail: customerservices@dometic.co.nz

**NORWAY****Dometic Norway AS**

Østerøyveien 46

N-3232 Sandefjord

☎ +47 33428450

☎ +47 33428459

Mail: firmapost@dometic.no

**POLAND****Dometic Poland Sp. z o.o.**

Ul. Puławska 435A

PL-02-801 Warszawa

☎ +48 22 414 3200

☎ +48 22 414 3201

Mail: info@dometic.pl

**PORTUGAL****Dometic Spain, S.L.**

Branch Office em Portugal

Rot. de São Gonçalo nº 1 – Esc. 12

2775-399 Carcavelos

☎ +351 219 244 173

☎ +351 219 243 206

Mail: info@dometic.pt

**RUSSIA****Dometic RUS LLC**

Komsomolskaya square 6-1

RU-107140 Moscow

☎ +7 495 780 79 39

☎ +7 495 916 56 53

Mail: info@dometic.ru

**SINGAPORE****Dometic Pte Ltd**

18 Boon Lay Way 06-140 Trade Hub 21

Singapore 609966

☎ +65 6795 3177

☎ +65 6862 6620

Mail: dometic@dometic.com.sg

**SLOVAKIA****Dometic Slovakia s.r.o. Sales Office Bratislava**

Nádražná 34/A

900 28 Ivánka pri Dunaji

☎/☎ +421 2 45 529 680

Mail: bratislava@dometic.com

**SOUTH AFRICA****Dometic (Pty) Ltd.****Regional Office****South Africa & Sub-Saharan Africa**

2 Avalon Road

West Lake View Ext 11

Modderfontein 1645

Johannesburg

☎ +27 11 4504978

☎ +27 11 4504976

Mail: info@dometic.co.za

**SPAIN****Dometic Spain S.L.**

Avda. Sierra del Guadarrama, 16

E-28691 Villanueva de la Cañada

Madrid

☎ +34 902 111 042

☎ +34 900 100 245

Mail: info@dometic.es

**SWEDEN****Dometic Scandinavia AB**

Gustaf Melins gata 7

S-42131 Västra Frölunda

☎ +46 31 7341100

☎ +46 31 7341101

Mail: info@dometicgroup.se

**SWITZERLAND****Dometic Switzerland AG**

Riedackerstrasse 7a

CH-8153 Rümlang

☎ +41 44 8187171

☎ +41 44 8187191

Mail: info@dometic.ch

**UNITED ARAB EMIRATES****Dometic Middle East FZCO**

P. O. Box 17860

S-D 6, Jebel Ali Freezone

Dubai

☎ +971 4 883 3858

☎ +971 4 883 3868

Mail: info@dometic.ae

**UNITED KINGDOM****Dometic UK Ltd.**

Dometic House, The Brewery

Blandford St. Mary

Dorset DT11 9LS

☎ +44 344 626 0133

☎ +44 344 626 0143

Mail: customerservices@dometic.co.uk

**USA****Dometic RV Division**

1120 North Main Street

Elkhart, IN 46515

☎ +1 574-264-2131