

↗ DOMETIC

REFRIGERATION

SILENCIO HC



HC302D, HC502D

DA	Medicinsk køleskab	
	Monterings- og betjeningsvejledning	9
SV	Medicinkylskåp	
	Monterings- och bruksanvisning	26
NO	Medisinkjøleskap	
	Monterings- og bruksanvisning	42
FI	Terveystenhoitoalan jääkaappi	
	Asennus- ja käyttöohje	59

© 2022 Dometic Group. The visual appearance of the contents of this manual is protected by copyright and design law. The underlying technical design and the products contained herein may be protected by design, patent or be patent pending. The trademarks mentioned in this manual belong to Dometic Sweden AB. All rights are reserved.

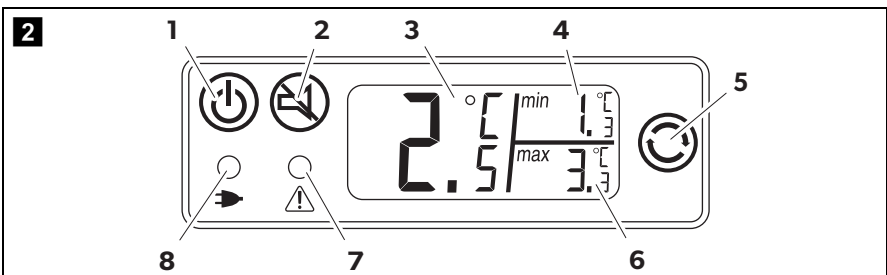
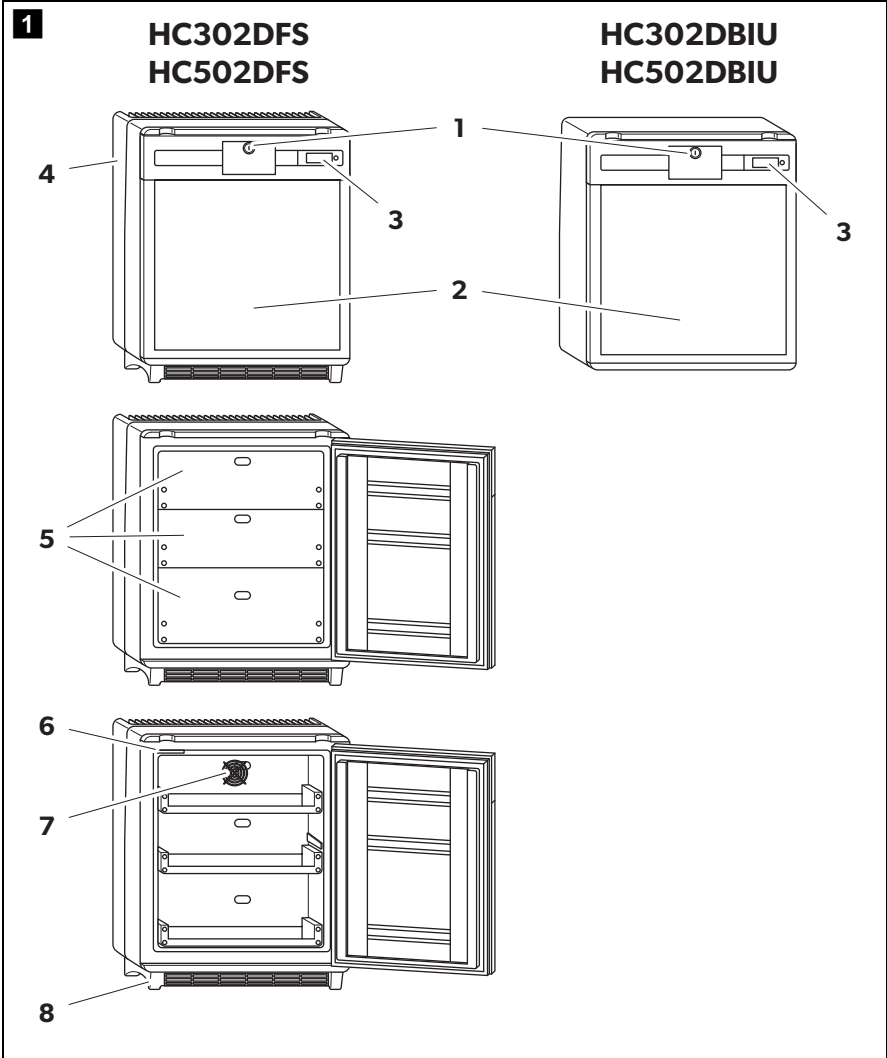

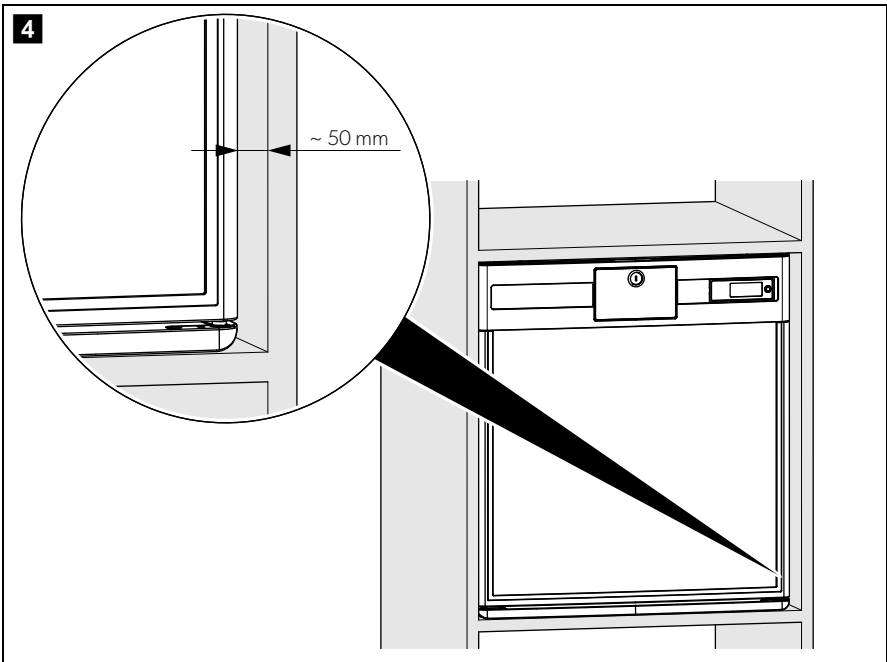
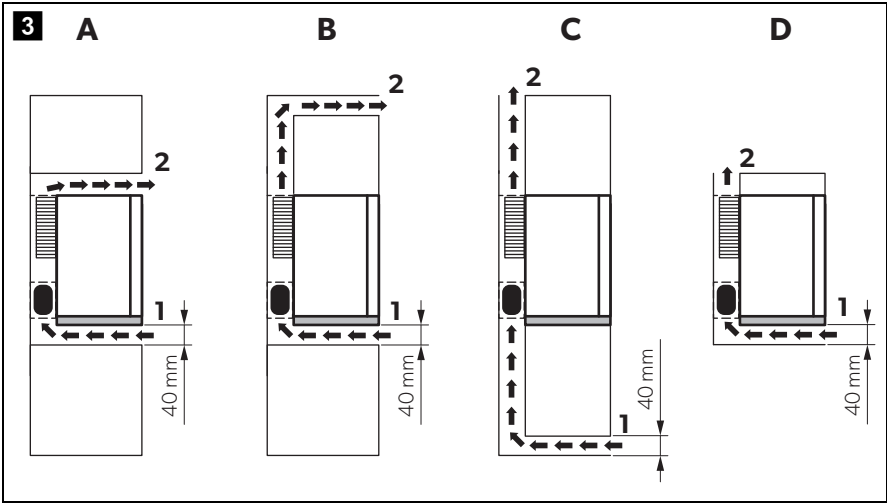

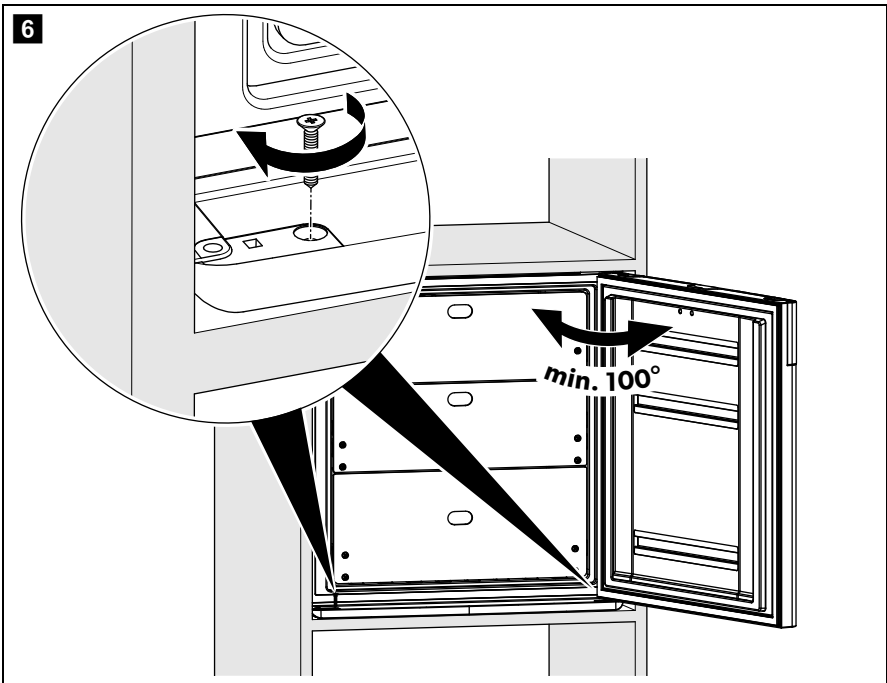
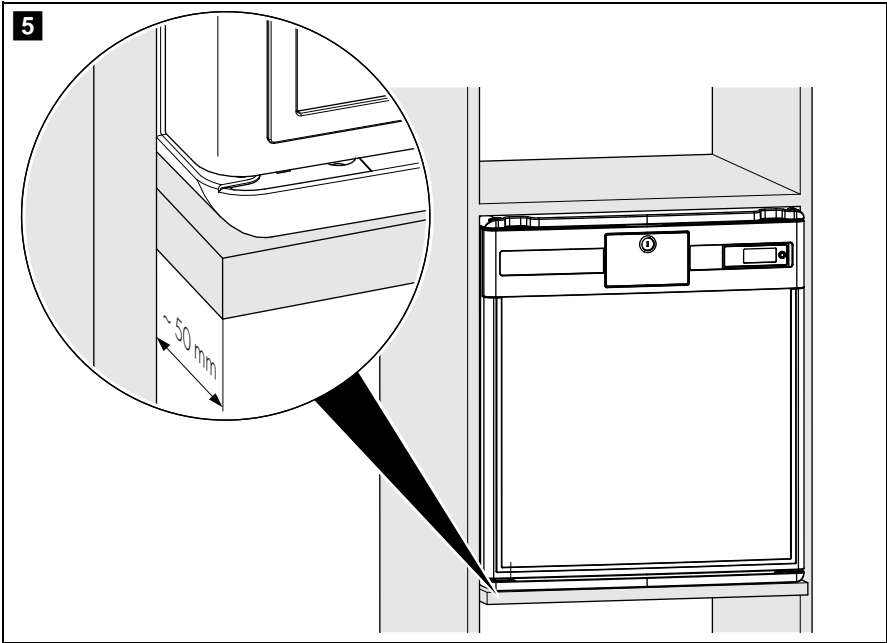

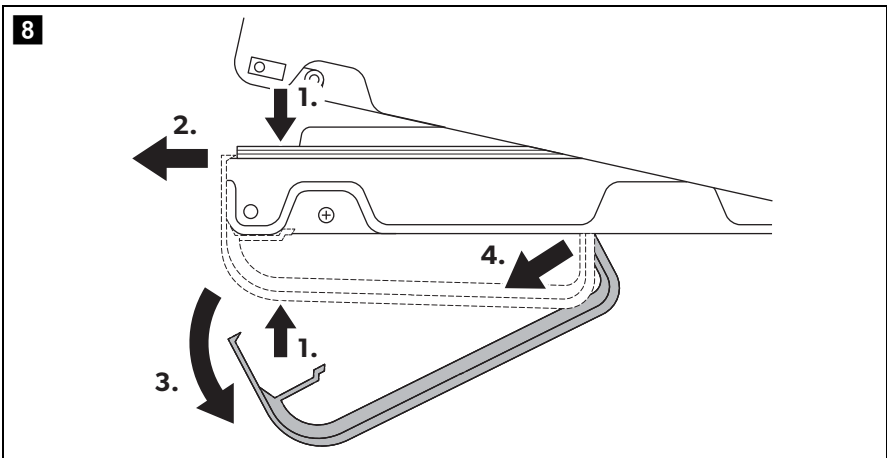
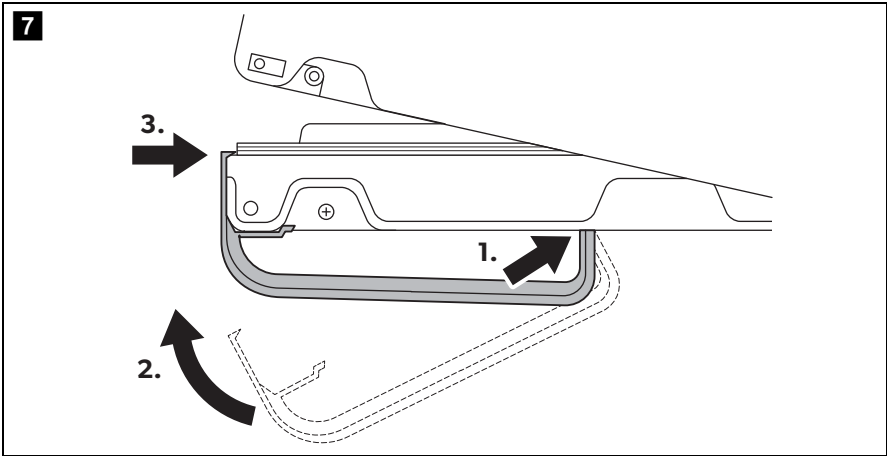

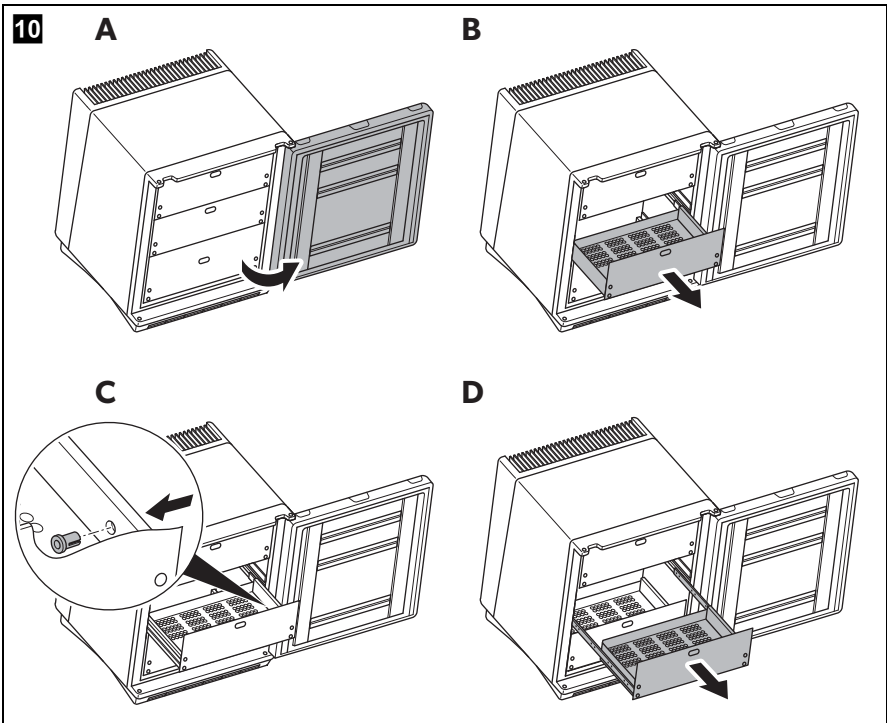
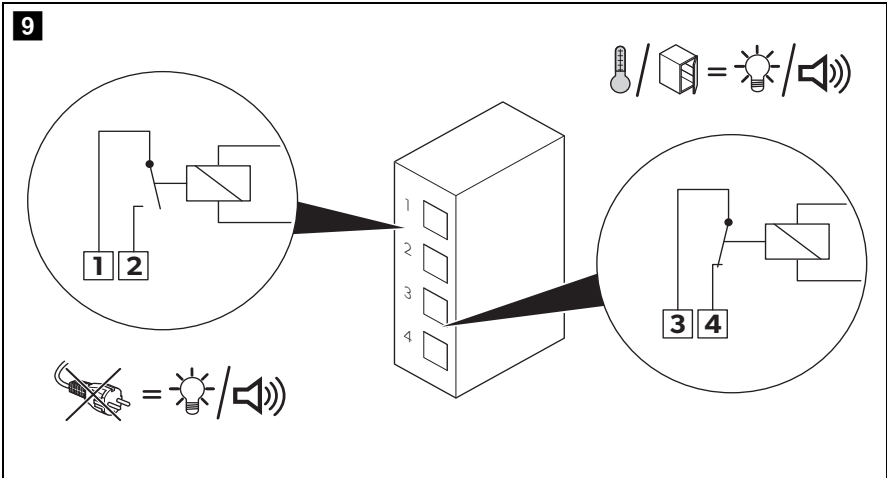

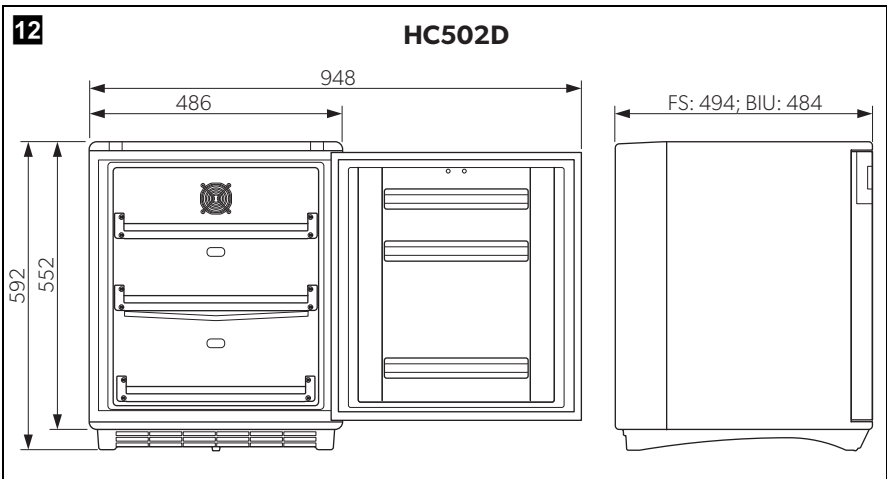
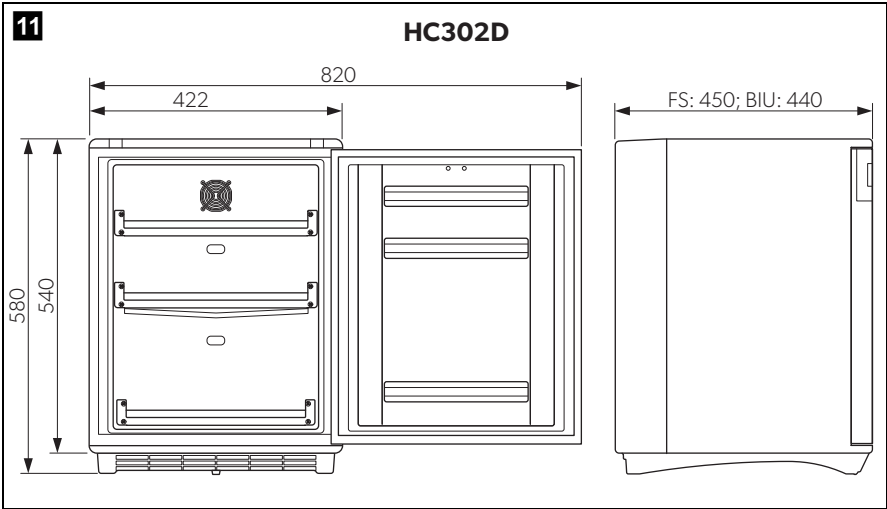

Læs og følg alle disse anvisninger, retningslinjer og advarsler i denne produktvejledning grundigt for at sikre, at du altid installerer, bruger og vedligeholder produktet korrekt. Disse anvisninger SKAL opbevares sammen med dette produkt.

Ved at benytte produktet bekræfter du hermed, at du har læst alle anvisninger, retningslinjer og advarsler grundigt, og at du forstår og er indforstået med de vilkår og betingelser, der er fastlagt heri. Du er indforstået med kun at bruge dette produkt til det beregnede formål og anvendelse i overensstemmelse med anvisningerne, retningslinjerne og advarslerne i denne produktvejledning samt i overensstemmelse med alle de gældende love og forskrifter. Manglende læsning og ignorering af disse anvisninger og advarsler kan medføre kvæstelser på dig selv og andre, skade på dit produkt eller skade på anden ejendom i nærheden. Der tages forbehold for eventuelle ændringer og opdateringer af denne produktvejledning samt anvisningerne, retningslinjerne og advarslerne samt den tilhørende dokumentation. Se dometic.com for de nyeste produktinformationer.

Indholdsfortegnelse

1	Forklaring af symboler	9
2	Sikkerhedshenvisninger	10
3	Leveringsomfang	13
4	Tilsigtet brug	13
5	Teknisk beskrivelse	14
6	Opstilling og tilslutning af køleskabet	16
7	Betjening	19
8	Rengøring og vedligeholdelse	23
9	Fejlfinding	24
10	Garanti	24
11	Bortskaffelse	24
12	Tekniske data	25

1 Forklaring af symboler



FARE!

Sikkerhedshenvisning: Angiver en farlig situation, som medfører dødsfald eller alvorlig kvæstelse, såfremt den ikke undgås.



ADVARSEL!

Sikkerhedshenvisning: Angiver en farlig situation, som kan medføre dødsfald eller alvorlig kvæstelse, såfremt den ikke undgås.

**FORSIGTIG!**

Sikkerhedshenvisning: Angiver en farlig situation, som kan medføre mindre eller lette kvæstelser, såfremt den ikke undgås.

**VIGTIGT!**

Angiver en situation, som kan medføre materielle skader, såfremt den ikke undgås.

**BEMÆRK**

Supplerende oplysninger om betjening af produktet.

2 Sikkerhedshenvisninger

2.1 Grundlæggende sikkerhed



ADVARSEL! Manglende overholdelse af disse advarsler kan medføre dødelige eller alvorlige kvæstelser.

Fare for elektrisk stød

- Kontrollér, at køleskabet er blevet monteret af en kvalificeret tekniker i overensstemmelse med monteringsvejledningen fra Dometic.
- Hvis køleskabet har synlige beskadigelser, må du ikke tage det i brug.
- Hvis dette køleskabs tilslutningskabel er beskadiget, skal det udskiftes af producenten eller dennes servicerepræsentant eller en tilsvarende uddannet person for at forhindre farer.
- Reparationer på dette køleskab må kun foretages af fagfolk. Ved ukorrekte reparationer kan der opstå alvorlige farer.
- Når køleskabet placeres, skal det sikres, at strømkablet ikke sidder i klemme eller beskadiges.
- Placér ikke flere bærbare stikdåser eller bærbare strømforsyninger bagved køleskabet.
- Sæt apparatet i stikdåser, der sikrer en korrekt forbindelse, især når apparatet skal forbindes med jord.

Brandfare

- Efter installationen skal det stadig være muligt at afbryde køleskabet fra elnettilslutningen. Dette kan opnås ved at have stikket tilgængeligt eller ved at integrere en kontakt i de faste ledninger i henhold til ledningsreglerne.

Eksplodingsfare

- Opbevar ikke eksplosive stoffer, som f.eks. spraydåser med drivgas, i køleskabet.

Sundhedsfare

- Dette køleskab kan anvendes af børn over 8 år og personer med reducerede fysiske, sanse- eller mentale evner eller uden erfaring eller viden, hvis de er under opsyn eller blev instrueret i sikker brug af køleskabet og forstår de involverede farer.
- Børn må ikke lege med køleskabet.
- Rengøring og vedligeholdelse må ikke udføres af børn uden opsyn.

**FORSIGTIG! Manglende overholdelse af disse forsigtighedshenvisninger kan medføre mindre eller moderate kvæstelser.****Risiko for at komme i klemme**

- Grib ikke ind i hængslet.

**VIGTIGT! Fare for beskadigelse**

- Sammenlign spændingsangivelsen på typeskiltet med energiforsyningen, der er til rådighed.
- Køleskabet er ikke egnet til opbevaring af stoffer, der er ætsende eller indeholder opløsningsmidler!
- Hold altid udløbsåbningen ren.
- Åbn under ingen omstændigheder kølekredsløbet.
- Bær kun køleskabet oprejst.

2.2 Sikkerhed under anvendelse af køleapparatet

**FARE! Manglende overholdelse af disse advarsler medfører dødelige eller alvorlige kvæstelser.****Fare for elektrisk stød**

- Tag aldrig fat i uisolerede ledninger med bare hænder.

**ADVARSEL! Manglende overholdelse af disse advarsler kan medføre dødelige eller alvorlige kvæstelser.****Brandfare**

- Hold ventilationsåbningerne i køleskabets kabinet eller den indbyggede konstruktion fri for forhindringer.
- Anvend ikke andre mekaniske instrumenter eller andre midler til at fremskynde afrimningen end dem, der er anbefalet af producenten.

- Beskadig ikke kølekredsløbet.
- Du må ikke anvende elektrisk udstyr i apparatets opbevaringsrum, medmindre det er af en type, som producenten anbefaler.



FORSIGTIG! Manglende overholdelse af disse forsigtighedshenvisninger kan medføre mindre eller moderate kvæstelser.

Fare for elektrisk stød

- Kontrollér, at tilførselsledningen og stikket er tørre, før køleskabet startes.

Sundhedsfare

- Opbevar kun medicin og vacciner, der er egnede til at blive opbevaret ved en temperatur mellem 2 °C til 8 °C.
- Medicin og vacciner må kun opbevares i original emballage eller egnede beholdere.
- Kontrollér, om det krævede temperaturområde til medicin eller vacciner er egnet til dette apparats temperaturområde.
- Hvis døren er åben i længere tid, kan temperaturen stige betydeligt i køleskabets rum.
- Rengør regelmæssigt tilgængelige kloaksystemer.
- Hvis køleskabet er tomt i længere tid:
 - Sluk for køleskabet.
 - Afrim køleskabet.
 - Rengør og tør køleskabet.
 - Lad døren være åben for at forhindre, at der dannes mug inden i køleskabet.



VIGTIGT! Fare for beskadigelse

- Stil ikke køleapparatet i nærheden af åben ild eller andre varmekilder (varmeapparater, direkte sollys, gasovne osv.).
- Dyp aldrig køleskabet i vand.
- Beskyt køleskabet og kablerne mod varme og fugtighed.

3 Leveringsomfang

Antal	Beskrivelse
1	Køleskab
1	Greb
1	Monterings- og betjeningsvejledning

4 Tilsigtet brug

Medicinkøleskabet (også betegnet som køleskab) er beregnet til at holde varmfølsom medicin på mellem +2 °C og +8 °C iht. DIN 58345 i lukkede bygninger som f.eks.:

- I hospitaler og på sundhedsinstitutioner
- På ældre- og plejehjem

Køleskabet er ikke egnet til indbygning i campingvogne eller autocampere.

Køleskabet er enten beregnet til anvendelse som et indbygget apparat eller som et fritstående køleapparat. Se monteringsanvisningerne.

Køleskabet er udelukkende beregnet til at køle og opbevare drikkevarer og fødevarer i lukkede beholdere.

- Køleskabet er ikke egnet til at opbevare nogen typer kropsvæsker som f.eks. blod eller plasma eller andre kropsdele som f.eks. organer fra mennesker.
- Køleskabet er ikke egnet til køling og opbevaring af drikkevarer og fødevarer, opbevaring af ferske fødevarer eller frysning af madvarer.

Dette produkt er kun egnet til dets beregnede formål og anvendelse i overensstemmelse med disse anvisninger.

Denne vejledning giver dig oplysninger om, hvad der er nødvendigt med henblik på en korrekt montering og/eller drift af produktet. Dårlig montering og/eller ukorrekt drift eller vedligeholdelse medfører utilstrækkelig ydeevne og mulige fejl.

Producenten påtager sig intet ansvar for kvæstelser eller skader i forbindelse med produktet, der skyldes:

- ukorrekt samling eller forbindelse inklusive for høj spænding
- ukorrekt vedligeholdelse eller brug af uoriginale reservedele, der ikke stammer fra producenten
- ændringer på produktet uden udtrykkelig tilladelse fra producenten

- brug til andre formål end dem, der er beskrevet i vejledningen

Dometic forbeholder sig ret til at ændre produktets udseende og produktspecifikationer.

5 Teknisk beskrivelse

5.1 Funktionsbeskrivelse

Alle materialer, der er anvendt i køleskabet, er ufarlige for medicin og medicinske produkter.

Kølekredsløbet er vedligeholdelsesfrit.

Køleskabet kan fås som fritstående version (FS) og som indbygget version (BIU).

Den fritstående version er beregnet til fritstående brug. Køleaggregatets afdækning beskytter de varme dele af køleaggregaterne. Bundrammen med ventilationsåbninger sikrer tilstrækkelig ventilation. Ved at fjerne bundrammen og køleaggregatets afdækning kan køleskabet anvendes som indbygget version.

Den indbyggede version er beregnet til at blive indbygget i møbler. Den har ikke en bundramme eller køleaggregatets afdækning.

Under drift ved en udenomstemperatur på +16 °C til +35 °C kan køleskabet holde en indvendig temperatur på +2 °C til +8 °C.



Det digitale termometer viser og gemmer de minimale og maksimale indvendige temperaturer fra den sidste nulstilling, så du kan kontrollere, om de medicinske produkter er blevet opbevaret ved de rigtige temperaturer.

5.2 Betjeningslementer

Nr. på fig. 1 , side 3	Forklaring
1	Dørlås
2	Klap
3	Digitalt termometer (se fig. 2 , side 3)
4	Køleaggregatets afdækning
5	Skuffer

Nr. på fig. 1 , side 3	Forklaring
6	Indvendig belysning
7	Ventilator
8	Bundramme

Nøgle til fig. **2**, side 3

Nr.	Forklaring
1	Tænd/sluk-knap 
2	Mute-tast 
3	Aktuel indvendig temperatur
4	Min. indvendig temperatur
5	Reset-knap 
6	Maks. indvendig temperatur
7	Lysdiode (rød) for alarmer
8	Lysdiode (grøn) for tilsluttet strøm

5.3 Sikkerhedstermostat

Køleskabet er udstyret med en sikkerhedstermostat. Denne termostat frakobler kompressoren, så snart den indvendige temperatur falder under +2 °C og forhindrer, at de medicinske produkter skades, fordi den fryser.

5.4 Genopladeligt batteri

Hvis strømforsyningen er afbrudt, opretholdes elektronikens overvågningsfunktioner af et integreret genopladeligt batteri i mindst 12 timer.

Batteriet oplades automatisk, hvis køleskabet er tilsluttet til nettet og tændt.

Når køleskabet først tændes, kan fejlmeldingen „E3“ vises. Meldingen forsvinder, så snart batteriet er opladet.

Hvis batteriets kapacitet ikke længere er tilstrækkelig til at overtage overvågningsfunktionerne vises fejlmeldingen „E3“ på displayet.

**VIGTIGT! Fare for beskadigelse**

Batteriet bærer for en sikkerheds skyld udskiftes for hver 2 år. Denne udskiftning skal udføres af kvalificeret personale.

5.5 Intern ventilation

Køleskabet er udstyret med en intern ventilation.

Ventilatoren kører, når døren er lukket.

**VIGTIGT! Fare for beskadigelse**

Luftstrømmen til ventilatoren må aldrig hindres ved at blokere eller til-dække ventilationsåbningerne.

For at forhindre, at der suges varm luft udefra unødigt ind, slukkes ventilatoren automatisk, når døren er åbnet.

5.6 Ekstern alarmfunktion

Der er to terminaler med to flydende kontakter på bagsiden af køleskabet, som kan anvendes til at udløse en ekstra ekstern alarm (akustisk eller visuel).

6 Opstilling og tilslutning af køleskabet

6.1 Udpakning af køleskabet

1. Kontrollér, at emballagen ikke er beskadiget.
2. Fjern papemballagen.
3. Kontrollér, at køleskabet ikke er beskadiget.

Hvis du finder skader på emballagen eller på køleskabet som følge af transport, skal du med det samme rapportere det til transportfirmaet.

6.2 Installation af fritstående version

Vær opmærksom på følgende henvisninger ved monteringen:

1. Opstil køleskabet, så den opvarmede luft nemt kan slippe bort, enten opad eller til siderne.
2. Placér køleskabet på det valgte sted.
3. Lad køleskabet stå i mindst fire timer, før du tilslutter det til strømforsyningen, så kølemidlet i kompressor kan løbe tilbage.

6.3 Installation af indbygget version



FORSIGTIG! Sundhedsfare

Sørg for, at hylden er passende til at bære den samlede vægt af køleskabet og indholdet, der skal opbevares.

Vær opmærksom på følgende henvisninger ved monteringen:

1. Opstil køleskabet, så den opvarmede luft nemt kan slippe bort (enten opad eller til fronten, se fig. **3**, side 4).
Nøgle til fig. **3**, side 4

Nr.	Forklaring
1	Kold tilført luft
2	Varm aftræksluft

2. Sørg for, at køleskabets dør kan åbnes mindst 100°. I modsat fald er det ikke muligt at anvende skufferne.
3. Kontrollér køleskabets dimensioner (fig. **11**, side 8 eller fig. **12**, side 8).
4. Placér køleskabet i overensstemmelse med fig. **4**, side 4 eller fig. **5**, side 5.
5. Montér køleskabet på møblet med to skrue gennem fittings i bunden (fig. **6**, side 5).
6. Lad køleskabet stå i mindst fire timer, før du tilslutter det til strømforsyningen, så kølemidlet i kompressor kan løbe tilbage.

6.4 Elektrisk tilslutning af køleskabet



VIGTIGT! Fare for beskadigelse

- Tilslut køleskabet til et separat kredsløb for at forhindre fejlfunktion på grund af problemer med andet elektrisk udstyr. Tilslut aldrig køleskabet til en enkelt stikdåse sammen med andet elektrisk udstyr ved hjælp af en stikdåseliste.
- **Kun UK:** Køleskabet leveres med et stik med en 3 A-sikring. Hvis denne sikring skal udskiftes, skal der anvendes en godkendt 3 A ASTA-sikring (BS 1362).

1. Tilslut tilslutningskablets stik til vekselstrømnettet.

✓ Den grønne lysdiode Power lyser (fig. **2**, side 3).

2. Tryk på  knappen.

✓ Displayet tænder.

I de første to sekunder viser displayet temperaturværdier; det viser „--.“. Derefter vises temperaturen, der er aflæst fra sensoren.

6.5 Montering og afmontering af dørhåndtaget

1. Montér grebet som vist (fig. **7**, side 6).

2. Fjern grebet som vist (fig. **8**, side 6).

6.6 Installation af en ekstern alarm

Anvend de flydende kontakter på bagsiden af køleskabet på følgende:

- De øverste kontakter svarer til strømsvigtalarmen (fig. **9** 1 og 2, side 7).
- De nederste kontakter svarer til temperaturalarmen (fig. **9** 3 og 4, side 7).

Der kan tilsluttes en spænding mellem 12 V og 250 V til kontakterne. Den maksimale belastning må ikke overskride 8 A. Den minimale nominelle effekt er 100 mA/5 V.



BEMÆRK

Det eksterne alarmsignal kan kun frakobles ved at fjerne årsagen til alarmen.

7 Betjening

7.1 Før første brug

Før den første brug skal køleskabet af hygiejniske årsager rengøres indvendigt og udvendigt med en fugtig klud (se også kapitlet „Rengøring og vedligeholdelse“ på side 23).

7.2 Energibesparelse

- Åbn kun medicinkøleskabet, så tit og så længe det er nødvendigt.
- Placér hylderne og skufferne i overensstemmelse med deres position ved leveringen for at opnå optimalt energiforbrug.
- Kontrollér regelmæssigt, at dørens tætning stadig passer rigtigt.
- Rengør med regelmæssige mellemrum kondensatoren for støv og urenheder.

7.3 Tænding



FORSIGTIG! Sundhedsfare

Opbevar ikke medicin og medicinske produkter, før fejlkoden E6 er forsvundet, og driftstemperaturområdet er blevet nået.

- Når køleskabet først startes, eller når det tændes efter lang tid, viser displayet på det digitale termometer (fig. **2**, side 3) skiftevis den aktuelle udenomstemperatur og fejlmeldingen „E6“.
 - Alarmlysdioden lyser, men der lyder ikke en alarm.
 - Så snart den indvendige temperatur når driftstemperaturområdet (2 °C – 8 °C), vises den aktuelle temperatur.
1. Nulstil termometeret for at undgå en forkert maksimumtemperaturværdi.
 2. Tryk på © knappen i 5 sekunder.

7.4 Anvendelse af køleskabet



FORSIGTIG! Sundhedsfare

Lad der altid være lidt plads mellem de kølede varer i køleskabet for at sikre effektiv og ensartet køling. Hvis skufferne er pakket for tæt, kan der være uacceptable temperaturværdier.



VIGTIGT! Fare for beskadigelse

Opbevar udelukkende tunge genstande som f.eks. flasker eller dåser i bunden af køleskabet.

7.5 Displayets baggrundsbelysning i batterimodus

Termometerets display har en blå baggrundsbelysning for at gøre det nemmere at aflæse temperaturværdierne. Displayets baggrundsbelysning fungerer kontinuerligt, mens køleskabet er tilsluttet til nettet.

I batterimodus slukkes displayets baggrundsbelysning efter 2 minutter.

- ▶ Tryk kortvarigt på  knappen for at aktivere displayets baggrundsbelysning i 3 sekunder.

7.6 Temperaturværdier



BEMÆRK

Temperaturværdierne vises i °C. Det kan ikke ændre.

Termometeret gemmer værdierne for den indvendige minimum- og maksimumtemperatur siden den sidste nulstilling.

Nulstilling af disse værdier:

- ▶ Tryk på  knappen i 5 sekunder.

7.7 Indstilling af temperaturen

Køleskabet er udstyret med en automatisk temperaturreguleringsfunktion. Temperaturen kan ikke indstilles.

7.8 Alarmer



FORSIGTIG! Sundhedsfare

- Hvis du ikke kan udbedre problemet, der udløser alarmer, skal du opbevare de kølede varer på et andet sted så hurtigt som muligt.
- I tilfælde af en strømafbrydelse stiger den indvendige temperatur på 2 timer (holdetid) fra 2 °C til 10 °C ved en udenomstemperatur på 25 °C.

Der er fem særlige tilfælde, hvor der forekommer alarmer:

Alarmerhændelse	Antal bip	Bippenes varighed
Temperatur uden for område	1 bip/5 sek.	1 sek.
Strømsvigt	1 bip/3 sek.	0,5 sek.
Indvendig ventilator er blokeret	Ikke relevant	Bipper permanent
Dør åben > 20 sek.	1 bip/2 sek.	1 sek.
Forbindelsesproblem mellem display og styreenhed	1 bip/2 sek.	1 sek.
Dør åben > 60 sek.	2 bip/2 sek.	0,5 sek.

Alarmens lyd kan fra- og tilkobles:

- Tryk på  knappen.



BEMÆRK

- Hvis en anden alarm udløses, tilkobles alarmsignalet lyd automatisk.
- Når alle alarmhændelser er afhjulpet, skal et frakoblet alarmsignal igen indstilles manuelt på tilkoblet.

7.9 Afrimning af køleskabet



BEMÆRK

Ved meget høj omgivelsestemperatur kan det forekomme, at køleskabet kører uafbrudt. Det medfører en voldsom rimdannelse på køleboksens bagvæg.

Luftfugtighed kan medføre, at der dannes rim inde i køleskabet eller på fordampere.

Der kan sætte sig et lille lag rim eller vanddråber inde i køleskabet, når det har kølet i længere tid. Det er normalt, fordi fugtigheden i luften kondenserer til vanddråber, når temperaturen i køleskabet afkøler. Køleskabet er **ikke** defekt.

Kondensatet løber ud gennem en vandafløbsudgang til en vandbeholder på bagsiden af køleskabet oven for kompressoren, hvor det fordamper.

Det anbefales at afrime køleskabet for hver tre uger.

Gå frem på følgende måde:

1. Slukke køleskabet ved at trykke på knappen  i mere end 5 sekunder.
2. Afbryd køleapparatet fra nettet.
3. Fjern skufferne (se kapitlet „Fjernelse af skufferne“ på side 22).
4. Lad døren stå åben.
5. Tør køleskabet af indvendigt med en ren, fugtig klud efter afrimningen.
6. Sæt skufferne i.

7.10 Frakobling og ud-af-drifftagning af køleskabet

Hvis du vil tage køleskabet ud af drift i længere tid, skal du gå frem på følgende måde:

1. Slukke køleskabet ved at trykke på knappen  i mere end 5 sekunder.
2. Afbryd køleapparatet fra nettet.
3. Rengør køleskabet (se kapitlet „Rengøring og vedligeholdelse“ på side 23).
4. Lad døren stå lidt åben.
På den måde forhindrer du, at der opstår lugt.

7.11 Fjernelse af skufferne

Du kan fjerne skufferne, eksempelvis ved rengøring.

Gå frem på følgende måde (fig. **10**, side 7):

1. Åbn døren (**A**).
2. Træk skuffen ud (**B**).
3. Skub fastgørelsesstifterne udefra og ind (**C**).
4. Fjern skuffen (**D**).
5. Sæt skufferne ind i omvendt rækkefølge.

8 Rengøring og vedligeholdelse



ADVARSEL! Fare for elektrisk stød

Afbryd køleskabet fra nettet før rengøring og vedligeholdelse.



VIGTIGT! Fare for beskadigelse

- Anvend ikke skrappe rengøringsmidler eller hårde genstande ved rengøringen, da de kan beskadige køleskabet.
- Anvend aldrig hårdt eller spidst værktøj til at fjerne islag eller til at løsne fastfrosne genstande.
- Anvend ikke mekaniske eller andre hjælpemidler til at fremskynde afrimningen.

- Rengør køleskabet regelmæssigt, og når den er snavset, med en fugtig klud.
- Sørg for, at der ikke drypper vand ind i tætningerne. Det kan beskadige elektronikken.
- Tør køleskabet af med en klud efter rengøringen.
- Kontroller regelmæssigt vandafløbet.
Rengør om nødvendigt vandafløbet. Hvis det er tilstoppet, samler der sig vand på bunden af køleskabet.
- Rengør dørens pakninger regelmæssigt.

Fritstående version: Rengør regelmæssigt kondensatorens gitter og kompressoren bagsiden af køleskabet med en støvsuger.

9 Fejlfinding

Vand i eller under køleskabet

Fejl	Mulig årsag	Afhjælpning
Der løber vand inde i køleskabet.	Kondensatafløbskanalen er tilstoppet.	Rengør afløbet.
	Den opbevarede medicin forhindrer, at vandet løber til kollektoren.	Sørg for, at medicinen ikke berører bagvæggen.
Der løber vand ud på gulvet.	Der er for meget vand i vandbeholderen.	Rengør vandbeholderen.

10 Garanti

Den lovbestemte garantiperiode gælder. Hvis produktet er defekt, bedes du kontakte din forhandler eller producentens afdeling i dit land (se dometic.com/dealer).

Ved reparation eller krav om garanti skal du medsende følgende bilag:

- en kopi af regningen med købsdato
- En reklameringsgrund eller en fejlbeskrivelse

11 Bortskaffelse

- ▶ Bortskaf så vidt muligt emballagen i affaldscontainerne til den pågældende type genbrugsaffald.



Kontakt en lokal genbrugsstation eller din forhandler for at få de pågældende forskrifter om, hvordan du bortskaffer produktet i overensstemmelse med disse gældende forskrifter for bortskaffelse.

12 Tekniske data

	HC302D	HC502D
Samlet volumen:	33 l	49 l
Tilslutningsspænding:	220 – 240 V~	
Energiforbrug:	0,381 kWh/24 timer	0,423 kWh/24 timer
Effektforbrug:	0,54 A	
Kølekapacitet:	+2 °C til +8 °C	
Klimaklasse:	SN	
Tiltænkt udenomstemperatur for brug:	+10 °C til +32 °C	
Holdetid (2 °C til 10 °C) ved 25 °C:	2 timer	
Kølemiddel:	R600a	
Kølemiddelmængde:	15 g	17 g
CO ₂ -ækvivalent:	0,045 t	
Drivhuspotential (GWP):	3/kg gas	
Lydemission:	45 dB	
Mål:	se fig. 11 , side 8	se fig. 12 , side 8
Vægt:	ca. 20 kg	ca. 22 kg
Godkendelse/certifikat:		

Läs och följ noggrant alla instruktioner, direktiv och varningar i den här produkthandboken för att säkerställa att du alltid installerar, använder och underhåller produkten på rätt sätt. Dessa instruktioner **MÅSTE** förvaras tillsammans med produkten.

Genom att använda produkten bekräftar du härmed att du noggrant har läst alla instruktioner, direktiv och varningar och att du förstår och är införstådd med att följa de villkor som anges här. Du är införstådd med att endast använda denna produkt i avsett syfte och i enlighet med instruktionerna, direktiven och varningarna som anges i denna produkthandbok samt i enlighet med alla gällande lagar och bestämmelser. Om du inte läser och följer instruktionerna och varningarna som anges här kan det leda till personskador på dig eller andra, eller till skador på produkten eller annan egendom i närheten. Denna produkthandbok, inklusive instruktionerna, direktiven och varningarna samt relaterad information, kan ändras och uppdateras. För uppdaterad produktinformation, besök dometic.com.

Innehållsförteckning

1	Symbolförklaring	26
2	Säkerhetsanvisningar	27
3	Leveransomfattning.	29
4	Avsedd användning	30
5	Teknisk beskrivning.	31
6	Ställa upp och koppla in kylskåpet	33
7	Användning	35
8	Rengöring och skötsel	39
9	Felsökning	40
10	Garanti	40
11	Avfallshantering	40
12	Tekniska data.	41

1 Symbolförklaring



FARA!

Säkerhetsanvisning: Anger en farlig situation som, om den inte kan undvikas, leder till döden eller allvarlig personskada.



VARNING!

Säkerhetsanvisning: Anger en farlig situation som, om den inte kan undvikas, kan leda till döden eller allvarlig personskada.



AKTA!

Säkerhetsanvisning: Anger en farlig situation som, om den inte kan undvikas, leder till lindrig eller måttlig personskada.

**OBSERVERA!**

Anger en situation som, om den inte kan undvikas, kan leda till materiell skada.

**ANVISNING**

Kompletterande information om användning av produkten.

2 Säkerhetsanvisningar

2.1 Allmänna säkerhetsanvisningar



WARNING! Om man underlåter att följa de här varningarna kan följden bli dödsfall eller allvarlig personskada.

Risk för dödsfall på grund av elektricitet

- Säkerställ att kylskåpet har installerats av en behörig tekniker enligt Dometics installationsmanual.
- Om kylskåpet uppvisar synliga skador får det inte användas.
- Om kylskåpets anslutningskabel skadas måste den, av säkerhetsskäl, bytas ut av tillverkaren, servicerepresentanten eller någon annan person med motsvarande behörighet.
- Reparationer på kylskåpet får endast utföras av behörigt fackfolk. Icke fackmässiga reparationer kan medföra allvarliga risker.
- Kontrollera att elsladden inte har fastnat eller skadats i samband med placering av kylskåpet.
- Placera inte flera uttag eller bärbara nätaggregat bakom kylskåpet.
- Koppla in enheten i uttag med garanterat korrekt anslutning när enheten behöver jordas.

Brandrisk

- Efter installation måste kylskåpets strömanslutning kunna kopplas bort. Detta kan till exempel ordnas med en åtkomlig stickkontakt eller med en strömbrytare på installationskabeln enligt installationsstandarder.

Explosionsrisk

- Lagra inga ämnen som kan explodera i kylskåpet, som t.ex. sprayburkar med brännbar drivgas.

Hälsorisk

- Barn från åtta års ålder, personer med nedsatt fysisk, sensorisk eller mental förmåga, eller personer med bristande erfarenhet och kunskaper får använda den här kylen förutsatt att de hålls under uppsikt eller om de har fått anvisningar om hur man använder kylen på ett säkert sätt och känner till vilka risker som är förknippade med användningen.
- Barn får inte leka med kylen.
- Utan uppsikt får barn inte utföra rengörings- eller underhållsarbeten.



AKTA! Om man underlåter att följa de här försiktighetsåtgärderna kan följden bli lindrig eller måttlig personskada.

Krossrisk

- Håll fingrarna borta från gångjärnen.

**OBSERVERA! Risk för skada**

- Jämför spänningssuppgifterna på typsskylten med elförsörjningen på plats.
- Kylskåpet är inte ämnat för lagring av frätande ämnen och ämnen som innehåller lösningsmedel.
- Se till att utloppsöppningen alltid är ren.
- Öppna aldrig kylkretsloppet.
- Bär endast kylen i upprätt position.

2.2 Säkerhet vid användning av kylprodukten



FARA! Om man underlåter att följa de här varningarna blir följden dödsfall eller allvarlig personskada.

Risk för dödsfall på grund av elektricitet

- Ta inte tag i avskalade ledningar med händerna.



WARNING! Om man underlåter att följa de här varningarna kan följden bli dödsfall eller allvarlig personskada.

Brandrisk

- Kontrollera att ventilationsöppningarna i apparaten och inbyggnadskonstruktionen inte är blockerade.
- Påskynda inte avfrostningsprocessen genom att använda mekaniska föremål eller andra verktyg som tillverkaren inte rekommenderar.
- Skada inte kylkretsen.

- Använd ingen elutrustning i apparatens förvaringsfack om de inte är av en typ som rekommenderas av tillverkaren.



AKTA! Om man underlåter att följa de här försiktighetsåtgärderna kan följden bli lindrig eller måttlig personskada.

Risk för dödsfall på grund av elektricitet

- Kontrollera, innan kylan tas i drift, att elkabeln och stickkontakten är torra.

Hälsorisk

- Produkten är endast avsedd för förvaring av läkemedel och vaccin som ska lagras vid +2 °C till +8 °C.
- Medicin och vaccin får endast förvaras i originalförpackningarna eller i andra lämpliga behållare.
- Kontrollera att läkemedlets eller vaccinetns nödvändiga temperaturintervall är lämpligt för produktens temperaturintervall.
- Om dörren hålls öppen under lång tid finns det risk att man får en betydande ökning av temperaturen i kylskåpsfacken.
- Rengör regelbundet åtkomliga avloppssystem.
- Om kylan står tom under lång tid:
 - Stäng av kylskåpet.
 - Avfrost kylskåpet.
 - Rengör och torka kylan.
 - Lämna dörren öppen för att förhindra att det bildas mögel i kylan.



OBSERVERA! Risk för skada

- Ställ inte upp kylskåpet i närheten av öppen eld eller andra värmekällor (värmeelement, starkt solljus, gasspisar osv.).
- Doppa aldrig ner kylan i vatten.
- Skydda kylan och kablarna mot värme och fukt.

3 Leveransomfattning

Antal	Beskrivning
1	Kylskåp
1	Handtag
1	Monterings- och bruksanvisning

4 Avsedd användning

Läkemedelskylen (kallas här även produkten) är avsedd för att hålla värmekänsliga mediciner enligt DIN 58345 vid temperatur +2 till +8 °C inomhus, exempelvis:

- På sjukhus och vårdcentraler
- På äldreboenden och vårdhem

Produkten är inte avsedd för att installeras i husvagnar eller husbilar.

Produkten är avsedd att användas antingen som inbyggd eller fristående kylanordning. Se installationsanvisningarna.

Kylskåpet är endast avsett för kylning och förvaring av medicin och vaccin i tillslutna behållare.

- Kylskåpet är inte avsett för förvaring av kroppsvätskor, exempelvis blod eller blodplasma, eller kroppsdelar, t.ex. mänskliga organ.
- Produkten är inte lämplig för kylning och förvaring av drycker och livsmedel, färsk mat eller för djupfrysning.

Den här produkten lämpar sig endast för avsedd användning i enlighet med denna bruksanvisning.

Den här manualen informerar om vad som krävs för att installera och/eller använda produkten på rätt sätt. Felaktig installation och/eller användning eller felaktigt underhåll kommer leda till att produkten inte fungerar optimalt och riskerar gå sönder.

Tillverkaren tar inget ansvar för personskador eller materiella skador på produkten som uppstår till följd av:

- felaktig montering eller anslutning, inklusive för hög spänning
- felaktigt underhåll eller användning av reservdelar som inte är originaldelar från tillverkaren
- ändringar som utförts utan uttryckligt medgivande från tillverkaren
- användning för andra ändamål än de som beskrivs i denna bruksanvisning.

Dometic förbehåller sig rätten att ändra produktens utseende och specifikationer.

5 Teknisk beskrivning

5.1 Funktionsbeskrivning

Alla material i kylboxen är godkända för användning tillsammans med läkemedel.

Kylkretsen är underhållsfri.

Kylskåpet finns i en fristående (FS) och en inbyggd (BIU) variant.

Den fristående versionen är avsedd för fristående användning. Kylenhetens hölje skyddar kylkompressorns varma delar. Sockelramen med ventilationsöppningar säkerställer tillräcklig ventilation. Om sockelramen och kylkompressorhöljet tas bort kan produkten användas inbyggd.

Den inbyggda varianten är avsedd för inbyggnad i köksmöbler. Den saknar sockelram och kompressorhölje.



Vid omgivningstemperatur +16 °C till 35 °C kan kylskåpet hålla invändig temperatur +2 °C till +8 °C.

Den digitala termometern visar och sparar produktens lägsta och högsta invändiga temperatur efter senaste nollställning, för kontroll av att läkemedelsprodukterna har lagrats vid rätt temperatur.

5.2 Reglage

Nr på bild 1 , sida 3	Förklaring
1	Dörrlås
2	Lucka
3	Digital termometer (se bild 2 , sida 3)
4	Kylenhetens hölje
5	Lådor
6	Innerbelysning
7	Fläkt
8	Sockelram

Teckenförklaring till bild **2**, sida 3.

Nr.	Förklaring
1	Strömbrytare 
2	Ljudavstängningsknapp 
3	Aktuell innertemperatur
4	Lägsta innertemperatur
5	Reset-knapp 
6	Högsta innertemperatur
7	LED-lampa (röd) för larm
8	LED-lampa (grön) för att ström finns

5.3 Säkerhetstermostat

Produkten har en säkerhetstermostat. Denna termostat stänger av kompressorn om den invändiga temperaturen faller under +2 °C och förhindrar att läkemedelsprodukterna skadas genom frysning.

5.4 Laddningsbart batteri

Om strömförsörjningen bryts, upprätthålls övervakningsfunktionerna av ett inbyggt laddningsbart batteri i minst 12 timmar.

Batteriet laddas automatiskt när produkten är ansluten till nätspänning och påslagen.

Första gången produkten slås på kan felmeddelandet "E3" visas. Meddelandet försvinner när batteriet har laddats.

Om batteriets kapacitet inte längre räcker för övervakningsfunktionerna visas felmeddelandet "E3" på displayen.



OBSERVERA! Risk för sakskador

Batteriet ska i förebyggande syfte bytas ut vartannat år. Bytet ska göras av kvalificerad personal.

5.5 Invändig ventilation

Kylen har invändig ventilation.

Fläkten går när dörren är stängd.



OBSERVERA! Risk för sakskador

Luftflödet till fläkten får aldrig hindras genom blockerade eller tilltäppta ventilationsöppningar.

För att förhindra att varm luft utifrån sugs in i onödan, stängs fläkten av automatiskt när dörren öppnas.

5.6 Extern larmfunktion

Det finns två terminaler med två potentialfria kontakter på produktens baksida som kan användas för att aktivera ett extra externt larm (akustiskt eller visuellt).

6 Ställa upp och koppla in kylskåpet

6.1 Packa upp kylskåpet

1. Kontrollera att förpackningen inte är skadad.
2. Ta bort kartongförpackningen.
3. Kontrollera att produkten inte är skadad.

Om du ser några skador på förpackningen eller produkten som beror på transporten ska det omedelbart anmälas till fraktföretaget.

6.2 Installera fristående variant

Observera följande anvisningar vid installation:

1. Produkten måste ställas upp så att den uppvärmda luften kan avledas obehindrat, antingen uppåt eller åt sidorna.
2. Placera kylen på vald plats.
3. Låt produkten stå minst fyra timmar före inkoppling till elnätet, så att köldmediet kan rinna tillbaka till kompressorn.

6.3 Installera inbyggd variant



AKTA! Hälsorisk

Kontrollera att hyllan klarar att bära den totala vikten av kylskåpet och dess innehåll.

Observera följande anvisningar vid installation:

1. Produkten måste ställas upp så att den uppvärmda luften kan avledas obehindrat (antingen uppåt eller framåt, se bild **3**, sida 4).

Teckenförklaring till bild **3**, sida 4

Nr.	Förklaring
1	Kall tilluft
2	Varm frånluft

2. Kontrollera att dörren kan öppnas minst 100°. Annars kan inte lådorna användas.
3. Kontrollera kylskåpets mått (bild **11**, sida 8 eller bild **12**, sida 8).
4. Placera kylskåpet enligt bild **4**, sida 4 eller bild **5**, sida 5.
5. Montera kylskåpet på möbeln med två skruvar genom bottenbeslagen (bild **6**, sida 5).
6. Låt kylskåpet stå minst fyra timmar före anslutning till nätspänning, så att köldmediet kan rinna tillbaka till kompressorn.

6.4 Inkoppling av kylskåpet till elnätet



OBSERVERA! Risk för saksador

- Anslut kylskåpet till en separat krets för att förhindra funktionsfel på grund av problem med annan elektrisk utrustning. Anslut aldrig kylskåpet till ett enda uttag tillsammans med annan elutrustning via ett grenuttag.
- **Endast UK:** Kylskåpet är försedd med en kontakt som har en 3 A-säkring. Om denna säkring måste bytas måste en 3 A ASTA-godkänd (BS 1362) säkring användas.

1. Sätt i elsladdens stickkontakt i eluttaget.
- ✓ Den gröna LED-lampan tänds (bild **2**, sida 3).
2. Tryck på -knappen.

✓ Displayen tänds.

De första två sekunderna visas inga temperaturvärden på displayen utan "--.". Därefter visas den uppmätta temperaturen från givaren.

6.5 Montera och ta bort dörrhandtaget

1. Montera handtaget enligt bilden (bild **7**, sida 6).
2. Ta bort handtaget enligt bilden (bild **8**, sida 6).

6.6 Installera ett externt larm

Använd de potentialfria kontakterna på kylskåpets baksida enligt följande:

- De övre kontakterna är till strömavbrottslarmet (bild **9** 1 och 2, sida 7).
- De nedre kontakterna är till temperaturlarmet (bild **9** 3 och 4, sida 7).

Det går att ansluta en spänning mellan 12 och 250 V till kontakterna. Maximalt tillåten last är 8 A. Den lägsta märkströmmen är 100 mA/5 V.



ANVISNING

Den externa larmsignalen kan bara stängas av genom att larmets orsak elimineras.

7 Användning

7.1 Före den första användningen

Före den första påslagningen av produkten måste den rengöras invändigt och utanpå med en fuktig trasa med tanke på hygien (se även kapitel "Rengöring och skötsel" på sidan 39).

7.2 Spara energi

- Öppna inte läkemedelskylskåpet oftare och håll det inte öppet längre än nödvändigt.
- För bästa möjliga energiförbrukning ska du placera hyllorna och lådorna såsom de var placerade vid leveransen.
- Kontrollera med jämna mellanrum att dörrens tätning fortfarande sitter korrekt.
- Ta regelbundet bort damm och smuts från kondensatorn.

7.3 Påslagning



AKTA! Hälsorisk

Förvara inte mediciner och läkemedelsprodukter förrän felkod E6 har försvunnit och drifttemperaturområdet nåtts.

- När produkten slås på första gången eller när den har varit avstängd under en längre tid visar den digitala temperaturdisplayen (bild **2**, sida 3) aktuell omgivningstemperatur och felmeddelandet "E6" omväxlande.
 - LED-larmindikatorn tänds men ingen larmsignal avges.
 - När den invändiga temperaturen når drifttemperaturområdet (+2 till +8 °C) visas aktuell temperatur.
1. Återställ termometern för att undvika felaktiga maxtemperaturvärden.
 2. Tryck på knappen  i 5 sekunder.

7.4 Använda kylskåpet



AKTA! Hälsorisk

Lämna alltid lite plats mellan kylartiklarna i kylskåpet för att säkerställa en effektiv och jämn kylning. Om lådorna är för tätt packade kan det uppstå otillåtna temperaturvärden.



OBSERVERA! Risk för skada

Tunga varor som t.ex. flaskor eller burkar ska endast förvaras längst ner i kylskåpet.

7.5 Displayens bakgrundsbelysning i batteriläge

Temperaturdisplayen har blå bakgrundsbelysning för att underlätta temperaturavläsning. Displayens bakgrundsbelysning är alltid tänd när produkten är ansluten till nätspänning.

I batteriläge stängs displayens bakgrundsbelysning av efter 2 minuter.

- ▶ Tryck kort på -knappen för att tända displayens bakgrundsbelysning i 3 sekunder.

7.6 Temperaturvärden



ANVISNING

Temperaturvärdena visas i °C. Detta går inte att ändra.

Termometern lagrar produktens lägsta och högsta invändiga temperatur sedan senaste återställning.

Återställa temperaturvärdena:

- Tryck på knappen i 5 sekunder.

7.7 Ställa in temperaturen

Kylskåpet har automatisk temperaturreglering. Temperaturen kan inte ställas in.

7.8 Larm



AKTA! Hälsorisk

- Om du inte kan avhjälpa problemet som utlöser larmet, ska du förvara kylartiklarna på annat lämpligt ställe så snabbt som möjligt.
- Vid strömbavbrott kommer innertemperaturen under 2 timmar (hålltid) att stiga från 2 °C till 10 °C om omgivningstemperaturen är 25 °C.

Larmsignal avges i fem situationer:

Larmhändelse	Antal pipsignaler	Pipsignalernas varaktighet
Temperatur utanför området	1 pip / 5 sek	1 sek
Strömbavbrott	1 pip / 3 sek	0,5 sek
Inre fläkt blockerad	i.u.	Permanent pip
Dörr öppen > 20 sek	1 pip / 2 sek	1 sek
Anslutningsproblem mellan display och styrenhet	1 pip / 2 sek	1 sek
Dörr öppen > 60 sek	2 pip / 2 sek	0,5 sek

Larmsignalen kan slås av och på:

- Tryck på -knappen.

**ANVISNING**

- Om ett annat larm utlöses kommer larmet med ljud automatiskt.
- När alla larmhändelser är över måste en larmsignal utan ljud manuellt återställas till en med ljud.

7.9 Avfrosta kylskåpet

**ANVISNING**

Vid mycket hög omgivningstemperatur kan det hända att kylskåpet arbetar oavbrutet, detta leder till överdriven frostbildning på kylfackets baksida.

Fukt kan göra att frost bildas i skåpet eller på förångaren.

När produkten har varit i kylläge en längre tid kan ett mindre frostsikt eller vattendroppar bildas i kylskåpet. Detta är normalt eftersom fukten i luften kondenserar när temperaturen i kylskåpet sjunker. Det är **inte** fel på produkten.

Kondensvattnet rinner ut genom kondensutloppet till en vattentank på produktens baksida ovanpå kompressorn där vattnet avdunstar.

Det rekommenderas att kylan frostas av med tre veckors intervall.

Gör så här:

1. Håll -knappen intryckt i minst 5 sekunder för att stänga av produkten.
2. Koppla bort produkten från elnätet.
3. Ta bort lådorna (se kapitel "Ta bort lådorna" på sidan 39).
4. Lämna dörren öppen.
5. Torka av produkten invändigt med en ren, fuktig trasa efter avfrostning.
6. Montera lådorna.

7.10 Stänga av och förvara produkten

Om produkten ska stå oanvänd under en längre tid:

1. Håll -knappen intryckt i minst 5 sekunder för att stänga av produkten.
2. Koppla bort produkten från elnätet.
3. Rengöra produkten (se kapitel "Rengöring och skötsel" på sidan 39).
4. Låt dörren stå på glänt.
Detta förhindrar att lukt uppstår.

7.11 Ta bort lådorna

Lådorna kan tas bort, t.ex. för rengöring.

Gör så här (bild **10**, sida 7):

1. Öppna dörren (**A**).
2. Dra ut lådan (**B**).
3. Tryck fäststiften från utsidan inåt (**C**).
4. Ta bort lådan (**D**).
5. Sätt tillbaka lådorna i omvänd ordning.

8 Rengöring och skötsel



WARNING! Risk för dödsfall på grund av elektricitet

Koppla alltid bort kylskåpet från elnätet före rengöring och skötsel.



OBSERVERA! Risk för skada

- Använd inga starka rengöringsmedel eller hårda föremål vid rengöring eftersom dessa kan skada kylan.
- Avlägsna aldrig isbeläggningar eller fastfrusna föremål med hårda eller vassa/spetsiga verktyg.
- Använd inga mekaniska föremål eller andra hjälpmedel för att skynda på avfrostningen.

- ▶ Rengör produkten regelbundet/vid behov med en fuktig trasa.
- ▶ Se till att det inte kommer in vatten i tätningarna. Elektroniken kan skadas.
- ▶ Torka av kylapparaten med en trasa efter rengöringen.
- ▶ Kontrollera utloppet för smältvatten regelbundet.
Rengör utloppet för smältvatten vid behov. Om det är tilltäppt, samlas vatten på golvet under kylskåpet.
- ▶ Rengör dörrtätningarna regelbundet.

Fristående variant: Dammsug kondensorn och kompressorn på kylens baksida regelbundet.

9 Felsökning

Vatten i eller under kylskåpet

Fel	Möjlig orsak	Åtgärd
Vatten läcker in i kylskåpet	Kondensutloppet är tilltäppt.	Rengör utloppet.
	Mediciner förhindrar att vattnet rinner till kollektorn.	Se till att mediciner inte vidrör bakväggen.
Vatten rinner ut på golvet.	Det är för mycket vatten i vattenbehållaren.	Rengör vattenbehållaren.

10 Garanti

Den lagstadgade garantitiden gäller. Kontakta din återförsäljare eller tillverkarens representant i ditt land (se dometic.com/dealer) om produkten är defekt.

Vid reparations- och garantiärenden ska följande dokument skickas med när du returnerar produkten:

- En kopia på fakturan med inköpsdatum
- En reklameringsbeskrivning eller felbeskrivning

11 Avfallshantering

► Lämna om möjligt förpackningsmaterialet till återvinning.



Konsultera ett lokalt återvinningscenter eller en specialiserad återförsäljare för information om hur man bortskaffar produkten i enlighet med tillämpliga förordningar för bortskaffande.

12 Tekniska data

	HC302D	HC502D
Total volym:	33 l	49 l
Anslutningsspänning:	220 – 240 V~	
Energiförbrukning:	0,381 kWh/24 h	0,423 kWh/24 h
Effektförbrukning:	0,54 A	
Kyleffekt:	+2 °C till +8 °C	
Klimatklass:	SN	
Avsedd användning av omgivnings- temperaturen:	+10 °C till +32 °C	
Hålltid (2 °C till 10 °C) vid 25 °C:	2 timmar	
Köldmedium:	R600a	
Köldmediemängd:	15 g	17 g
CO ₂ motsvarande:	0,045 t	
Global uppvärmningspotential (GWP):	3/kg gas	
Bulleremission:	45 dB	
Mått:	se bild 11 , sida 8	se bild 12 , sida 8
Vikt:	ca 20 kg	ca 22 kg
Provning/certifikat:		

Vennligst les disse instruksjonene nøye og følg alle instruksjoner, retningslinjer og advarsler som er inkludert i denne produktveiledningen for å sikre at du installerer, bruker og vedlikeholder produktet ordentlig til enhver tid. Disse instruksjonene MÅ følge med dette produktet.

Ved å bruke dette produktet bekrefter du at du har lest alle instruksjoner, retningslinjer og advarsler nøye, og at du forstår og aksepterer å overholde betingelsene og vilkårene slik de er presentert her. Du godtar å bruke dette produktet kun til tiltenkt formål og anvendelse, og i samsvar med instruksjonene, retningslinjene og advarslene slik de er presentert i denne produktveiledningen, så vel som i samsvar med alle gjeldende lovbestemmelser og forskrifter. Hvis instruksjonene og advarslene som er presentert her, ikke blir lest og fulgt, kan dette resultere i personskader hos deg selv eller andre, skade på produktet eller skade på annen eiendom i nærheten. Denne produktveiledningen, inkludert instruksjonene, retningslinjene og advarslene, samt relatert dokumentasjon, kan være underlagt endringer og oppdateringer. For oppdatert produktinformasjon, se dometic.com.

Innholdsfortegnelse

1	Symbolforklaring	42
2	Sikkerhetsregler	43
3	Leveringsomfang	46
4	Tiltenkt bruk	46
5	Teknisk beskrivelse	47
6	Installere og koble til kjøleskapet	49
7	Betjening	52
8	Rengjøring og vedlikehold	56
9	Feilsøking	57
10	Garanti	57
11	Avfallsbehandling	58
12	Tekniske spesifikasjoner	58

1 Symbolforklaring



FARE!

Sikkerhetsregel: Kjennetegner en farlig situasjon som - dersom den ikke unngås - resulterer i alvorlige personskader, eventuelt med døden til følge.



ADVARSEL!

Sikkerhetsregel: Kjennetegner en farlig situasjon som - dersom den ikke unngås - kan resultere i alvorlige personskader, eventuelt med døden til følge.

**FORSIKTIG!**

Sikkerhetsregel: Kjennetegner en farlig situasjon som - dersom den ikke unngås - kan resultere i mindre til moderate personskader.

**PASS PÅ!**

Kjennetegner en situasjon som - dersom den ikke unngås - kan resultere i materielle skader.

**MERK**

Ytterligere informasjon om betjening av produktet.

2 Sikkerhetsregler

2.1 Grunnleggende sikkerhet



ADVARSEL! Manglende overholdelse av disse advarslene kan resultere i alvorlige personskader, eventuelt med døden til følge.

Fare for elektrisk støt

- Forsikre deg om at kjøleskapet har blitt installert av en kvalifisert tekniker i samsvar med Dometics monteringsanvisning.
- Kjøleskapet må ikke tas i bruk hvis det har synlige skader.
- Hvis strømkabelen til kjøleskapet er skadet, må den skiftes av produsenten, av en serviceforhandler eller av en tilsvarende utdannet person for å forhindre at sikkerheten settes i fare.
- Reparasjoner på dette kjøleskapet må kun utføres av fagfolk. Usakkynlige reparasjoner kan føre til alvorlige farer.
- Ved posisjonering av kjøleskapet, sørg for at strømedningen ikke sitter fast eller er skadet.
- Ikke plasser flere mobile strømkontakter eller mobile strømforsyninger bak på kjøleskapet.
- Plugg apparatet til kontakter som sikrer en ordentlig forbindelse, spesielt når apparatet trenger å jordes.

Brannfare

- Etter installasjon må det fortsatt være mulig å koble kjøleskapet fra hovedstrømforsyningen. Dette kan oppnås ved å ha kontakten tilgjengelig, eller ved å legge inn en bryter i det faste ledningsnettet i henhold til regler for ledninger.

Eksplisjonsfare

- Ikke lagre eksplosjonsfarlige stoffer som f.eks. spraybokser med drivgass i kjøleskapet.

Helsefare

- Dette kjøleskapet kan brukes av barn fra 8 år og oppover og personer med reduserte fysiske, sensoriske eller mentale evner eller som mangler erfaring og kunnskap, hvis de er under oppsyn eller har fått veiledning i hvordan kjøleskapet brukes på en forsvarlig måte og forstår hvilke farer det innebærer.
- Barn må ikke leke med kjøleskapet.
- Rengjøring og vedlikehold skal ikke utføres av barn uten at de er under oppsyn.



FORSIKTIG! Manglende overholdelse av disse forsiktighetsvarslene kan resultere i mindre til moderate personskader.

Klemfare

- Ikke grip i hengselet.



PASS PÅ! Fare for skader

- Kontrollen spenningsspesifikasjonene på merkeskiltet stemmer overens med den foreliggende strømforsyningen.
- Kjøleskapet er ikke egnet for lagring av etsende eller løsemiddelholdige stoffer.
- Avløpsåpningen må holdes ren.
- Kjølekretsløpet må ikke åpnes under noen omstendigheter.
- Bær kjøleskapet kun i oppreist stilling.

2.2 Sikkerhet ved bruk av kjølesystemet



FARE! Manglende overholdelse av disse advarslene resulterer i alvorlige personskader, eventuelt med døden til følge.

Fare for elektrisk støt

- Ikke berør blanke ledninger med bare hender.



ADVARSEL! Manglende overholdelse av disse advarslene kan resultere i alvorlige personskader, eventuelt med døden til følge.

Brannfare

- Hold ventilasjonsåpningene i kjøleskapkabinettet eller den innebyggede rammen frie for hindringer.
- Ikke bruk mekaniske gjenstander eller andre midler til å fremskynde avrimingsprosessen, med mindre de er anbefalt av produsenten.
- Unngå å skade kuldekretsløpet.
- Ikke bruk elektrisk utstyr inne i oppbevaringsrommene i kjøleskapet, med mindre de er av typen som er anbefalt av produsenten.



FORSIKTIG! Manglende overholdelse av disse forsiktighetsvarslene kan resultere i mindre til moderate personskader.

Fare for elektrisk støt

- Sikre at strømkabelen og støpselet er tørre før kjøleskapet startes opp.

Helsefare

- Oppbevar kun medisiner og vaksiner som er egnet til å oppbevares i temperaturområdet fra 2 °C til 8 °C.
- Medisin og vaksiner må oppbevares i originalforpakning eller i egnede beholdere.
- Sjekk om det påkrevde temperaturområdet for medisiner eller vaksiner, passer til temperaturområdet for dette apparatet.
- Det å åpne døren for en lengre periode kan føre til en vesentlig økning av temperaturen i kjøleskapets rom.
- Rengjør tilgjengelige tappesystemer regelmessig.
- Hvis kjøleskapet blir værende tomt over lengre tid:
 - Slå av kjøleskapet.
 - Avrim kjøleskapet.
 - Rengjør og tørk kjøleskapet.
 - La døren være åpen for å unngå muggdannelse inne i kjøleskapet.



PASS PÅ! Fare for skader

- Ikke sett kjøleskapet i nærheten av åpne flammer eller andre varmekilder (oppvarming, sterke solstråler, gassovn, etc.).
- Kjøleskapet må aldri nedsenkes i vann.
- Beskytt kjøleskapet og kabelen mot varme og fuktighet.

3 Leveringsomfang

Antall	Beskrivelse
1	Kjølesystem
1	Håndtak
1	Monterings- og bruksanvisning

4 Tiltenkt bruk

Medisinkjøleskapet (også henvist til som kjøleskap) er konstruert for å oppbevare varmesensitive medikamenter i samsvar med DIN 58345 ved mellom +2 °C og +8 °C i lukkede bygninger, slik som:

- Sykehus og helsesentre
- Aldershjem og sykehjem

Kjøleskapet er ikke egnet for montering i campingvogner eller bobiler.

Kjøleskapet er ment brukt enten som en innebygd enhet, eller som en frittstående kjøleenhet. Se installasjonsinstruksjonene.

Kjøleskapet er utelukkende konstruert for kjøling og oppbevaring av medikamenter og vaksiner i lukkede beholdere.

- Kjøleskapet er ikke egnet for oppbevaring av noen type kroppsvæsker som f.eks. blod eller plasma, eller noen kroppsdeler som f.eks. menneskelige organer.
- Kjøleskapet er ikke egnet for kjøling og oppbevaring av drikkevarer og matvarer, oppbevaring av ferskmat eller nedfrysing av matvarer.

Dette produktet er kun egnet for det tiltenkte formålet og anvendelsen i samsvar med disse instruksjonene.

Denne håndboken gir informasjon som er nødvendig for en ordentlig installasjon og/eller drift av produktet. Dårlig installasjon og/eller upassende drift eller vedlikehold vil resultere i en utilfredsstillende ytelse og en mulig svikt.

Produsenten påtar seg intet ansvar for personskader eller materielle skader på produktet som følge av:

- Ikke korrekt montering eller tilkobling, inkludert for høy spenning
- Ikke korrekt vedlikehold eller bruk av reservedeler foruten de originale reservedelene som leveres av produsenten

- Endringer på produktet uten at det er gitt uttrykkelig godkjenning av produsenten
- Bruk til andre formål enn det som er beskrevet i denne håndboken

Dometic forbeholder seg rettigheten til å endre produktet ytre og produktspesifikasjoner.

5 Teknisk beskrivelse

5.1 Funksjonsbeskrivelse

Alle materialer som er benyttet i kjølesystemet, er beregnet for medisiner og legemiddelprodukter.

Kjølekretsløpet er vedlikeholdsfritt.

Kjøleskapet er tilgjengelig som frittstående versjon (FS) og innebygget versjon (BIU).

Den frittstående versjonen er ment for frittstående bruk. Kjøledekselet beskytter de varme delene til kjøleenhetene. Fotrammen med ventilasjonsåpninger sikrer tilstrekkelig ventilasjon. Ved å fjerne fotrammen og kjøledekselet kan kjøleskapet benyttes som innebygget versjon.

Den innebygde versjonen skal monteres inn i et møbel. Det har ingen fotramme eller kjøledekselet.



I forbindelse med drift i omgivelsestemperaturer mellom +16 °C og +35 °C kan kjøleskapet opprettholde en innvendig temperatur mellom +2 °C og +8 °C.

Det digitale termometeret viser og lagrer de innvendige minimums- og maksimumstemperaturene fra den siste tilbakestillingen, slik at du kan kontrollere om legemiddelproduktene er oppbevart ved egnede temperaturer.

5.2 Betjeningslementer

Nr. i fig. 1 , side 3	Forklaring
1	Dørlås
2	Luke
3	Digitalt termometer (se fig. 2 , side 3)
4	Kjøledeksel
5	Skuffer
6	Innvendig belysning
7	Vifte
8	Fotramme

Forklaring til fig. **2**, side 3

Nr.	Forklaring
1	«Power»-tast 
2	«Mute»-tast 
3	Aktuell innvendig temperatur
4	Minste innvendig temperatur
5	Tilbakestillingsknapp 
6	Maksimal innvendig temperatur
7	LED (rød) for alarmer
8	LED (grønn) for tilstedeværende strøm

5.3 Sikkerhetstermostat

Kjøleskapet er utstyrt med en sikkerhetstermostat. Termostaten slår av kompressoren med en gang den innvendige temperaturen går under +2 °C, slik at det forhindres at legemiddelproduktene tar skade av frysing.

5.4 Oppladbart batteri

Hvis strømforsyningen brytes, opprettholdes overvåkningsfunksjonene til elektro-
nikken i minst 12 timer ved hjelp av et integrert oppladbart batteri.

Batteriet lades automatisk hvis kjøleskapet er koblet til strømmen og slått på.

Ved først gangs oppstart av kjøleskapet kan det være at feilmeldingen «E3» dukker
opp. Meldingen forsvinner så snart batteriet er ladet opp.

Hvis batteriets kapasitet ikke lenger er tilstrekkelig til å overta overvåkningsfunksjo-
nene, vises feilmeldingen «E3» på displayet.



PASS PÅ! Fare for skader

For sikkerhets skyld bør batteriet skiftes annethvert år. Skiftet må foretas
av kvalifisert personale.

5.5 Intern ventilasjon

Kjøleskapet er utstyrt med en intern ventilasjon.

Viften går når døren er lukket.



PASS PÅ! Fare for skader

Luftstrømmen til viften må aldri bli hindret ved blokkering eller tildekking
av ventilasjonsåpningene.

For å forhindre at varm uteluft suges unødvendig inn slår viften seg automatisk av når
døren åpnes.

5.6 Ekstern alarmfunksjon

Det er to terminaler med to potensialfrie kontakter på baksiden av kjøleskapet som
kan brukes for å utløse en ekstra ekstern alarm (akustisk eller visuell).

6 Installere og koble til kjøleskapet

6.1 Pakke ut kjøleskapet

1. Kontroller at emballasjen ikke er skadet.
2. Fjern pappemballasjen.
3. Kontroller at kjøleskapet ikke er skadet.

Hvis du finner skader på emballasjen eller kjøleskapet som har oppstått under transporten, må du melde fra om dette til transportfirmaet med en gang.

6.2 Installering av frittstående versjon

Vær oppmerksom på følgende ved monteringen:

1. Sett opp kjøleskapet på en slik måte at den oppvarmede luften kan trekke godt ut, enten oppover eller til sidene.
2. Plasser kjøleskapet på det utvalgte stedet.
3. La kjøleskapet stå i minst fire timer før du kobler det til strømforsyningen, slik at kjølemiddelet kan strømme tilbake til kompressoren.

6.3 Installering av innebygd versjon



FORSIKTIG! Helsefare

Pass på at hyllen klarer å bære den samlede vekten av kjøleskapet og innholdet.

Vær oppmerksom på følgende ved monteringen:

1. Sett opp kjøleskapet på en slik måte at den oppvarmede luften kan trekke godt ut (enten oppover eller forover, se fig. **3**, side 4).

Forklaring til fig. **3**, side 4

Nr.	Forklaring
1	Kald luft inn
2	Varm avtrekksluft

2. Forsikre deg om at døren til kjøleskapet kan åpnes minst 100°. Ellers er det ikke mulig å bruke skuffen.
3. Sjekk målene til kjøleskapet (fig. **11**, side 8 eller fig. **12**, side 8).
4. Plasser kjøleskapet i henhold til fig. **4**, side 4 eller fig. **5**, side 5.
5. Fest kjøleskapet til møbelet med to skruer gjennom armaturet på bunnen (fig. **6**, side 5).
6. La kjøleskapet stå i minst fire timer før du kobler det til strømforsyningen, slik at kjølemiddelet kan strømme tilbake til kompressoren.

6.4 Elektrisk tilkobling av kjøleskapet



PASS PÅ! Fare for skader

- Koble kjøleskapet til en separat krets for å forhindre feilfunksjoner som følge av problemer med annet elektrisk utstyr. Koble aldri kjøleskapet til en enkelt stikkontakt sammen med annet utstyr ved hjelp av et grenuttak.
- **Bare UK:** Kjøleskapet leveres med en plugg utstyrt med en 3 A-sikring. Hvis denne sikringen må skiftes ut, må det brukes en 3 A ASTA-godkjent (BS 1362) sikring.

1. Koble pluggen på tilkoblingskabelen til vekselstrømnettet.

✓ Grønn Power-LED lyser (fig. **2**, side 3).

2. Trykk på -knappen.

✓ Displayet slås på.

I de to første sekundene vil ikke temperaturverdier vises på displayet, det viser «-.-». Deretter vises temperaturavlesningen fra sensoren.

6.5 Montering og fjerning av dørhåndtaket

1. Monter håndtaket som vist (fig. **7**, side 6).

2. Fjern håndtaket som vist (fig. **8**, side 6).

6.6 Installasjon av en ekstern alarm

Bruk de potensialfrie kontaktene på baksiden av kjøleskapet som følger:

- De øvre kontaktene korresponderer til strømbruddalarmen (fig. **9** 1 og 2, side 7).
- De nedre kontaktene korresponderer til temperaturalarmen (fig. **9** 3 og 4, side 7).

En spenning på mellom 12 V og 250 V kan tilkobles på kontaktene. Den maksimale lasten må ikke overskride 8 A. Den minste nominelle effekten er 100 mA / 5 V.



MERK

Det eksterne alarmsignalet kan bare slås av ved å utbedre årsaken til alarmen.

7 Betjening

7.1 Før første gangs bruk

Av hygieniske årsaker må kjøleskapet rengjøres innvendig og utvendig med en fuktig klut før første gangs bruk (se også kapittel «Rengjøring og vedlikehold» på side 56).

7.2 Spare strøm

- Åpne kun medisinkjøleskapet så ofte og så lenge som nødvendig.
- For et optimalt strømforbruk plasserer du hyllene og skuffene i henhold til posisjonen deres ved levering.
- Kontroller regelmessig at dørtetningen fortsatt passer riktig.
- Rengjør kondensatoren regelmessig for støv og forurensinger.

7.3 Slå på



FORSIKTIG! Helsefare

Ikke oppbevar medisiner og legemiddelprodukter før E6-feilkoden er borte og driftstemperaturområdet er nådd.

- Ved første oppstart av kjøleskapet, eller etter når det slås av for en lengre periode, viser displayet på det digitale termometeret (fig. **2**, side 3) den aktuelle omgivelsestemperaturen vekslende med feilmeldingen «E6».
 - Alarm-LED lyser opp, men intet alarmsignal lyder.
 - Med en gang den innvendige temperaturen når driftstemperaturområdet (2 – 8 °C) vises den aktuelle temperaturen.
1. Tilbakestill termometeret for å unngå en feil maksimaltemperatur.
 2. Trykk på knappen  i 5 sekunder.

7.4 Bruke kjøleskapet



FORSIKTIG!

La det alltid være litt klaring mellom de nedkjølte varene i kjøleskapet, slik at du oppnår effektiv og jevn kjøling. Dersom skuffene fylles for tett, kan det oppstå uakseptable temperaturverdier.



PASS PÅ! Fare for skader

Tunge gjenstander som f.eks. flasker eller bokser, må bare oppbevares på bunnen av kjøleskapet.

7.5 Displayets bakgrunnsbelysning i batterimodus

Termometerdisplayet har en blå bakgrunnsbelysning for å gjøre det lettere å lese temperaturverdiene. Displayets bakgrunnsbelysning går kontinuerlig mens kjøleskapet er tilkoblet til strømmettet.

I batterimodus slår displayets bakgrunnsbelysning seg av etter 2 minutter.

- For å aktivere displayets bakgrunnsbelysning i 3 sekunder trykker du kort på tasten .

7.6 Temperaturverdier



MERK

Temperaturverdiene vises i °C. Dette kan ikke endres.

Termometeret lagrer verdiene for minimums- og maksimumstemperatur innvendig siden forrige tilbakestilling.

For å tilbakestille disse verdiene:

- Trykk på knappen  i 5 sekunder.

7.7 Temperaturinnstilling

Kjøleskapet er utstyrt med automatisk temperaturregulering. Temperaturen kan ikke stilles inn.

7.8 Alarmer



FORSIKTIG! Helsefare

- Dersom du ikke kan løse problemet som utløser alarmer, må de nedkjølte varene oppbevares et annet sted så fort som mulig.
- Dersom strømmen går, stiger den innvendige temperaturen i løpet av 2 timer (holdes over tid) fra 2 °C til 10 °C ved en omgivelsestemperatur på 25 °C.

Det er fem spesielle tilfeller hvor alarmer inntreffer:

Alarmhendelse	Antall pipelyder	Pipelydenes varighet
Temperatur utenfor området	1 pipelyd / 5 sek	1 sek
Strømbrydd	1 pipetone / 3 sek	0,5 sek
Innvendig vifte blokkert	i.a.	permanent pipelyd
Dør åpen i > 20 sek		
Forbindelsesproblem mellom display og kontrollenhet	1 pipetone / 2 sek	1 sek
Dør open i > 60 sek	2 pipelyder / 2 sek	0,5 sek

Alarmer kan dempes eller dempingen kan slås av:

- Trykk på -knappen.



MERK

- Hvis en annen alarm utløses, slås automatisk dempingen på alarm-signalet av.
- Etter at alle alarmhendelser har funnet sted, må et dempet alarmsignal tilbakestilles manuelt til ikke dempet.

7.9 Avrime kjøleskapet



MERK

Ved svært høy omgivelsestemperatur kan det være at kjøleskapet arbeider kontinuerlig, noe som fører til kraftig rimdannelse på baksiden av kjølerommet.

Luftfuktighet kan forårsake frostdannelse inne i kjøleskapet eller på fordampere.

Det kan danne seg et lite rimlag eller noen vanndråper på innsiden av kjøleskapet når det har kjølt seg ned over lengre tid. Dette er normalt fordi fuktigheten i luften kondenserer til vanndråper når temperaturen i kjøleapparatet avkjøles. Kjøleapparatet er **ikke** defekt.

Kondensatet strømmer ut gjennom en vannløpskanal og inn i en vannbeholder på baksiden av kjøleskapet på toppen av kompressoren, hvor det fordampes.

Det anbefales å avrime kjøleskapet tredjehver uke.

Gå frem på følgende måte:

1. Slå av kjøleskapet: trykk på tasten  i mer enn 5 sekunder.
2. Koble kjølesystemet fra strømmettet.
3. Fjern skuffene (se kapittel «Fjerne skuffene» på side 56).
4. La døren stå åpen.
5. Etter avriming tørker du skapet innvendig med en ren, fuktig klut.
6. Monter skuffene.

7.10 Slå av kjøleskapet for lengre tid

Hvis kjøleskapet ikke skal brukes på lang tid, gjør du følgende:

1. Slå av kjøleskapet: trykk på tasten  i mer enn 5 sekunder.
2. Koble kjølesystemet fra strømmettet.
3. Rengjør kjøleskapet (se kapittel «Rengjøring og vedlikehold» på side 56).
4. La døren stå litt åpen.
På den måten forhindrer man at det danner seg lukt.

7.11 Fjerne skuffene

Du kan fjerne skuffene, f.eks. for rengjøring.

Gå frem på følgende måte (fig. 10, side 7):

1. Åpne døren **(A)**.
2. Trekk ut skuffen **(B)**.
3. Skyv festepinnene fra utsiden til innsiden **(C)**.
4. Fjern skuffen **(D)**.
5. Monter sammen skuffene igjen i motsatt rekkefølge.

8 Rengjøring og vedlikehold



ADVARSEL! Fare for elektrisk støt

Koble kjøleskapet fra strømmettet før rengjøring og stell.



PASS PÅ! Fare for skader

- Bruk ikke slipende vaskemidler eller harde gjenstander til rengjøring, da det kan skade kjøleapparatet.
- Bruk aldri harde eller spisse redskaper for å fjerne islag eller for å løsne fastfrosne gjenstander.
- Ikke bruk mekaniske eller andre hjelpemidler for å fremskynde avrimingen.

- Rengjør kjøleskapet regelmessig og hvis det er tilsmusset med en fuktig klut.
- Pass på at det ikke drypper vann inn i pakningene. Dette kan skade elektronikken.
- Når kjøleapparatet er rengjort, tørker man av det med en klut.
- Kontroller kondensvannutløpet regelmessig.
Rengjør kondensvannutløpet ved behov. Hvis det er tilstoppet, samles det opp kondensvann på bunnen av kjøleskapet.
- Rengjør dørtettingene regelmessig.

Frittstående versjon: Rengjør gitteret til kondensatoren og kompressoren på baksiden av kjøleskapet regelmessig med en støvsuger.

9 Feilsøking

Vann i eller under kjøleskapet

Problem	Mulig årsak	Løsning
Det renner vann inn i kjøleskapsrommet.	Kondensvannutløpet er tilstoppet.	Rengjør utløpet.
	Medisinene som oppbevares, forhindrer at vannet renner til kollektoren.	Forsikre deg om at medisinerne ikke berører bakveggen.
Det renner vann ned på gulvet.	Det er for mye vann i vannbeholderen.	Rengjør vannbeholderen.

10 Garanti

Lovmessig garantitid gjelder. Hvis produktet er defekt: Ta kontakt med din forhandler eller produsentens filial i ditt land (se dometic.com/dealer).

Ved henvendelser vedrørende reparasjon eller garanti, må du sende med følgende dokumentasjon:

- Kopi av kvitteringen med kjøpsdato
- Årsak til reklamasjonen eller beskrivelse av feilen



11 Avfallsbehandling

- Avhend emballasjen i passende resirkuleringsavfallskasser så langt det er mulig.



Rådfør deg med en lokal resirkuleringsstasjon eller spesialforhandler for detaljer om avhending av produktet i samsvar med gjeldende avhendingsforskrifter.

12 Tekniske spesifikasjoner

	HC302D	HC502D
Samlet kapasitet:	33 l	49 l
Tilkoblingsspenning:	220 – 240 V~	
Energiforbruk:	0,381 kWt/24 t	0,423 kWt / 24 t
Effektforbruk:	0,54 A	
Kjøleeffekt:	+2 °C til +8 °C	
Klimaklasse:	SN	
Tiltenkt omgivelsestemperatur ved bruk:	+10 °C til +32 °C	
Holder over tid (2–10 °C) ved 25 °C:	2 timer	
Kjølemiddel:	R600a	
Kjølemiddelmengde:	15 g	17 g
CO ₂ -ekvivalent:	0,045 t	
GWP-verdi:	3/kg gass	
Støyutslipp:	45 dB	
Mål:	se fig. 11, side 8	se fig. 12, side 8
Vekt:	ca. 20 kg	ca. 22 kg
Inspeksjon/sertifisering:	 	

Lue nämä ohjeet huolellisesti ja noudata kaikkia tämän tuotteen käyttöohjeissa annettuja ohjeita, määräyksiä ja varoituksia. Näin varmistat, että tuotteen asennus, käyttö ja huolto sujuu aina oikein. Näiden ohjeiden TÄYTYY jäädä tuotteen yhteyteen.

Käyttämällä tuotetta vahvistat lukeneesi kaikki ohjeet, määräykset ja varoitukset huolellisesti ja että ymmärrät ja hyväksyt tässä annetut ehdot. Sitoudut käyttämään tuotetta ainoastaan sen käyttötarkoitukseen ja ilmoitetuissa käyttökohteissa ja noudattaen tässä tuotteen käyttöohjeessa annettuja ohjeita, määräyksiä ja varoituksia sekä voimassa olevia lakeja ja määräyksiä. Tässä annettujen ohjeiden ja varoitusten lukematta ja noudattamatta jättäminen voi johtaa omaan tai muiden loukkaantumiseen, tuotteen vaurioitumiseen tai muun ympärillä olevan omaisuuden vaurioitumiseen. Tähän tuotteen käyttöohjeeseen, ohjeisiin, määräyksiin ja varoituksiin sekä oheisdokumentteihin voidaan tehdä muutoksia ja niitä voidaan päivittää. Katso ajantasaiset tuotetiedot osoitteesta dometic.com.

Sisällysluettelo

1	Symbolien selitykset	59
2	Turvallisuusohjeet	60
3	Toimituskokonaisuus	63
4	Käyttötarkoitus	63
5	Tekninen kuvaus	64
6	Jääkaapin sijoittaminen ja liittäminen	67
7	Käyttö	69
8	Puhdistus ja hoito	73
9	Vianetsintä	73
10	Takuu	74
11	Hävittäminen	74
12	Tekniset tiedot	75

1 Symbolien selitykset



VAARA!

Turvallisuusohjeet: Viittaa vaaralliseen tilanteeseen, joka johtaa kuolemaan tai vakavaan loukkaantumiseen, jos sitä ei vältetä.



VAROITUS!

Turvallisuusohjeet: viittaavat vaaralliseen tilanteeseen, joka voi johtaa kuolemaan tai vakavaan loukkaantumiseen, jos ohjeita ei noudateta.



HUOMIO!

Turvallisuusohjeet: viittaavat vaaralliseen tilanteeseen, joka voi johtaa lievään tai kohtalaiseen loukkaantumiseen, jos ohjeita ei noudateta.

**HUOMAUTUS!**

viittaavat tilanteeseen, joka voi johtaa esinevahinkoon, jos ohjeita ei noudateta.

**OHJE**

Tuotteen käyttöä koskevia lisätietoja.

2 Turvallisuusohjeet

2.1 Perusturvallisuus



VAROITUS! Näiden varoitusten noudattamatta jättäminen voi johtaa kuolemaan tai vakavaan vammaan.

Sähköiskun vaara

- Varmista, että jääkaapin asennuksen on suorittanut pätevä asentaja Dometic-asennusopasta vastaavalla tavalla.
- Jääkaappia ei saa ottaa käyttöön, jos siinä on näkyviä vaurioita.
- Jos tämän jääkaapin liitännäjohto on vaurioitunut, valmistajan, huolto-palvelun tai vastaavasti koulutetun ammattilaisen tulee vaihtaa se vaaratilanteiden välttämiseksi.
- Ainoastaan ammattilaiset saavat korjata tätä jääkaappia. Virheellisesti suoritetuista korjaustoimista saattaa aiheutua huomattavia vaaroja.
- Kun sijoitat jääkaappia paikalleen, varmista, ettei virtajohto tartu kiinni mihinkään eikä vaurioidu.
- Älä sijoita siirrettäviä pistorasialistoja tai siirrettäviä virtalähteitä jääkaapin taakse.
- Liitä laite pistorasiaan, jolla liitännä on varmasti tukeva, etenkin jos laite täytyy maadoittaa.

Palovaara

- Asennuksen jälkeen jääkaappi on edelleen pystyttävä irrottamaan verkkovirrasta. Se voidaan toteuttaa joko varmistamalla käsiksupääsy pistokkeeseen tai asentamalla kiinteään johdotukseen katkaisija johdotussääntöjen mukaisesti.

Räjähdyksivaara

- Älä säilytä jääkaapissa mitään räjähdysalttiita tavaroita kuten esim. suihkepurkkeja, joissa on palavaa ponneainetta.

Terveysvaara

- Tätä jääkaappia voivat käyttää valvonnan alaisuudessa myös vähintään 8-vuotiaat lapset samoin kuin henkilöt, joiden fyysiset, aistinvaraiset tai henkiset kyvyt ovat rajoittuneet tai joilta puuttuu laitteen käytön vaatima kokemus tai tietämys, mikäli edellä mainittuja henkilöitä on opastettu käyttämään jääkaappia turvallisesti ja mikäli henkilöt ymmärtävät laitteen käyttöön liittyvät riskit.
- Lapset eivät saa leikkiä jääkaapilla.
- Lapset eivät saa ilman valvontaa puhdistaa laitetta eivätkä ryhtyä käyttäjälle sallittuihin kunnossapitotöihin.



HUOMIO! Näiden varoitusten noudattamatta jättäminen voi johtaa vähäiseen tai kohtalaiseen vammaan.

Rusentumisvaara

- Älä koske saranaan.



HUOMAUTUS! Vahingonvaara

- Vertaa tyyppikilven jännitetietoja käytettävissä olevaan energiansyöttöön.
- Jääkaappi ei sovellu syövyttävien tai liuottimia sisältävien aineiden varastointiin.
- Pidä virtausaukko aina puhtaana.
- Älä missään tapauksessa avaa jäähdytyskiertoa.
- Kuljeta jääkaappia vain pystyasennossa.

2.2 Kylmälaitteen käyttöturvallisuus



VAARA! Näiden varoitusten noudattamatta jättäminen johtaa kuolemaan tai vakavaan vammaan.

Sähköiskun vaara

- Älä kosketa avojohtimia koskaan paljain käsin.



VAROITUS! Näiden varoitusten noudattamatta jättäminen voi johtaa kuolemaan tai vakavaan vammaan.

Palovaara

- Pidä laitteen koteloinnissa tai upotuskalusteessa olevat tuuletusaukot vapaina esteistä.
- Älä käytä sulatuksen nopeuttamiseen muita kuin valmistajan suosittelempia välineitä tai keinoja.

- Älä vahingoita kylmäainekiertoa.
- Älä käytä laitteen säilytyslokerossa sähkölaitteita, paitsi jos ne ovat valmistajan suosittelemaa tyyppiä.



HUOMIO! Näiden varoitusten noudattamatta jättäminen voi johtaa vähäiseen tai kohtalaiseen vammaan.

Sähköiskun vaara

- Huolehdi ennen jääkaapin käyttöönottoa siitä, että johto ja pistoke ovat kuivia.

Terveysvaara

- Säilytä vain sellaisia lääkkeitä ja rokotteita, joita saa säilyttää lämpötila-alueella 2 °C ... 8 °C.
- Lääkkeitä ja rokotteita saa säilyttää vain niiden alkuperäispakkauksissa tai tarkoitukseen sopivissa säiliöissä.
- Tarkista, vastaako lääkkeen tai rokotteen säilytykseen vaadittu lämpötila-alue tämän laitteen lämpötila-aluetta.
- Oven avaaminen pitkiksi ajoiksi voi merkittävästi nostaa lämpötilaa jääkaapin lokeroissa.
- Puhdista suojaamattomat viemärijärjestelmät säännöllisesti.
- Jos jääkaappi jätetään tyhjäksi pitkäksi ajaksi:
 - Kytke jääkaappi pois päältä.
 - Sulata jääkaappi.
 - Puhdista ja kuivaa jääkaappi.
 - Jätä ovi auki, jotta jääkaapin sisälle ei pääse muodostumaan hometta.



HUOMAUTUS! Vahingonvaara

- Älä altista kylmälaitetta avoliekille tai muille lämpölähteille (lämmitys, suora auringonpaiste, kaasu-uunit jne.).
- Älä koskaan upota jääkaappia veteen.
- Suojaa jääkaappi ja johto kuumuudelta ja kosteudelta.

3 Toimituskokonaisuus

Määrä	Kuvaus
1	Kylmälaite
1	Kahva
1	Asennus- ja käyttöohje

4 Käyttötarkoitus

Lääkejääkaappi (josta käytetään myös nimitystä jääkaappi) on suunniteltu lämmönar-kojen lääkkeiden standardin DIN 58345 mukaiseen säilytykseen lämpötila-alueella +2 °C ... +8 °C suljetuissa rakennuksissa kuten:

- sairaaloissa ja terveystieteissä
- vanhainkodeissa ja hoitokodeissa

Jääkaappi ei sovellu asennettavaksi asuntovaunuihin ja matkailuautoihin.

Jääkaappi on tarkoitettu joko kiinteästi asennettavaksi laitteeksi tai vapaasti seisovaksi kylmälaitteeksi. Katso asennusohjeet.

Jääkaappi on suunniteltu yksinomaan suljetuissa astioissa olevien lääkkeiden ja rokotteiden jäähdyttämiseen ja säilyttämiseen.

- Jääkaappi ei sovellu minkäänlaisten ruumiinnesteiden, kuten veren tai plasman, eikä minkään ruumiinosien, kuten ihmisen elinten, säilyttämiseen.
- Jääkaappi ei sovellu juomien tai ruokien jäähdyttämiseen tai säilyttämiseen, tuotteiden elintarvikkeiden säilyttämiseen eikä elintarvikkeiden pakastamiseen.

Tämä tuote soveltuu ainoastaan näissä ohjeissa ilmoitettuun käyttötarkoitukseen ja käyttökohteeseen.

Näistä ohjeista saat tuotteenasianmukaiseen asennukseen ja/tai käyttöön tarvittavat tiedot. Väärin tehdyn asennuksen ja/tai väärän käyttötavan tai vääränlaisen huollon seurauksena laite ei toimi tyydyttävästi, ja se saattaa mennä epäkuuntoon.

Valmistaja ei ota vastuuta tapaturmista tai tuotevaurioista, jotka johtuvat seuraavista:

- Väärin tehty asennus tai liitäntä, ylijännite mukaan lukien
- Väärin tehty huolto tai muiden kuin valmistajalta saatavien alkuperäisten varaosien käyttö
- Tuotteeseen ilman valmistajan nimenomaista lupaa tehdyt muutokset
- Käyttö muuhun kuin tässä ohjeessa ilmoitettuun tarkoitukseen

Dometic pidättää itsellään oikeuden muutoksiin tuotteen ulkonäössä ja spesifikaatioissa.

5 Tekninen kuvaus

5.1 Toimintakuvaus

Kaikki jääkaapissa käytetyt materiaalit ovat harmittomia lääkkeille ja lääkinnällisille tuotteille.

Jäähdytyskiertoa ei tarvitse huoltaa.

Jääkaappi on saatavissa vapaasti seisovana versiona (FS) ja upotettavana versiona (BIU).

Vapaasti seisova versio on tarkoitettu käytettäväksi vapaasti seisovana. Jäähdytysyksikön kansi suojaa jäähdytysyksikön lämpimiä osia. Jalustakehys, jossa on tuuletusreiät, takaa riittävän ilmanvaihdon. Poistamalla jalustakehys ja jäähdytysyksikön kansi jääkaappia voidaan käyttää upotettavan version tavoin.

Upotettava versio on tarkoitettu asennettavaksi kalusteiden sisään. Siinä ei ole jalustakehystä tai jäähdytysyksikön kantta.



Jäähdytyslaitteen sisälämpötila on mahdollista pitää lämpötila-alueella +2 °C ... +8 °C, mikäli ympäristön lämpötila on välillä +16 °C ... +35 °C.

Digitaalinen lämpömittari näyttää ja tallentaa edellisen nollauksen jälkeen esiintyneet minimi- ja maksimilämpötilat. Siten voit tarkastaa, onko lääkinnälliset tuotteet säilytetty sopivassa lämpötilassa.

5.2 Käyttölaitteet

Kohde kuva 1 , sivulla 3	Selitys
1	Luukun salpaus
2	Luukku
3	Digitaalinen lämpömittari (katso kuva 2 , sivulla 3)
4	Jäähdytysyksikön kansi
5	Laatikot
6	Sisävalaistus
7	Tuuletin
8	Jalustakehys

Selitys kuva **2**, sivulla 3

Nro	Selitys
1	Virtapainike 
2	Mykistyspainike 
3	Nykyinen sisälämpötila
4	Minimisisälämpötila
5	Reset-painike 
6	Maksimisisälämpötila
7	LED (punainen) hälytyksiä varten
8	LED (vihreä) ilmaisee sähkön tulon

5.3 Turvatermostaatti

Jääkaappi on varustettu turvatermostaattilla. Termostaatti pysäyttää kompressorin heti, kun lämpötila putoaa +2 °C:n alapuolelle. Tämä ehkäisee lääkinnällisten tuotteiden laadun heikkenemisen jäätymisen seurauksena.

5.4 Ladattava akku

Jos sähkösyöttö keskeytyy, elektroniikan valvontatoiminnot pysyvät toiminnassa sisäänrakennetun ladattavan akun avulla vähintään 12 tunnin ajan.

Akku ladataan automaattisesti, kun jääkaappi liitetään sähköverkkoon ja kytketään päälle.

Kun jääkaappi käynnistetään ensimmäisen kerran, näkyviin voi tulla virheilmoitus "E3". Ilmoitus katoaa heti, kun akku on latautunut.

Jos akun kapasiteetti ei enää riitä valvontatoimintojen ylläpitämiseen, näyttöön tulee virheilmoitus "E3".



HUOMAUTUS! Vaurioitumisvaara

Akku tulisi varoimenpiteenä vaihtaa joka 2. vuosi. Vaihtamisen saa suorittaa vain pätevä henkilökunta.

5.5 Sisäinen tuuletus

Jääkaapissa on sisäinen tuuletus.

Tuuletin käy, kun ovi on kiinni.



HUOMAUTUS! Vaurioitumisvaara

Tuulettimen ilmavirtaa ei saa koskaan estää tukkimalla tai peittämällä tuuletusraot.

Jotta lämmintä ulkoilmaa ei imetä tarpeettomasti sisään, tuuletin pysähtyy automaattisesti, kun ovi avataan.

5.6 Ulkoinen hälytystoiminto

Jääkaapin takana on kaksi päätettä, joissa on kaksi kelluvaa kosketinta. Niitä voidaan käyttää ulkoisen hälytyksen (akustinen tai visuaalinen) laukaisemiseen.

6 Jääkaapin sijoittaminen ja liittäminen

6.1 Jääkaapin purkaminen pakkauksesta

1. Tarkasta, ettei pakkauksessa ole vaurioita.
2. Ota pahvipakkaus pois.
3. Tarkasta, ettei jääkaapissa ole vaurioita.

Jos havaitset pakkauksessa tai jääkaapissa kuljetusvaurioita, ilmoita niistä heti kuljetusyritykselle.

6.2 Vapaasti seisovan version asennus

Noudata asennuksen yhteydessä seuraavia ohjeita:

1. Asenna jääkaappi siten, että lämmennyt ilma pääsee poistumaan, joko yläpuolelta tai sivuilta.
2. Aseta jääkaappi valittuun paikkaan.
3. Anna jääkaapin olla paikallaan vähintään neljän tunnin ajan ennen virran kytkemistä. Siten kylmäaine ehtii virrata takaisin kompressoriin.

6.3 Upotettavan version asentaminen



HUOMIO! Terveysriski

Varmista, että hylly pystyy kantamaan jääkaapin ja sen sisällön yhteispainon.

Noudata asennuksen yhteydessä seuraavia ohjeita:

1. Asenna jääkaappi siten, että lämmennyt ilma pääsee poistumaan (joko yläpuolelta tai eteen, katso kuva **3**, sivulla 4).

Selitys kuva **3**, sivulla 4

Nro	Selitys
1	Kylmä imuilma
2	Lämmin poistoilma

2. Varmista, että jääkaapin ovi voidaan avata vähintään 100°:n kulmaan. Muuten vetolaatikoiden käyttö ei ole mahdollista.
3. Tarkasta jääkaapin mitat (kuva **11**, sivulla 8 tai kuva **12**, sivulla 8).

- Sijoita jääkaappi kuvan kuva **4**, sivulla 4 tai kuva **5**, sivulla 5 mukaisesti.
- Kiinnitä jääkaappi kalusteisiin kahdella ruuvilla pohjassa olevien kiinnittimien läpi (kuva **6**, sivulla 5).
- Anna jääkaapin olla paikallaan vähintään neljän tunnin ajan ennen virran kytke- mistä. Siten kylmäaine ehtii virrata takaisin kompressoriin.

6.4 Jääkaapin liittäminen sähköisesti



HUOMAUTUS! Vaurioitumisvaara

- Yhdistä jääkaappi erilliseen piriin estääksesi toimintaviat, jotka johtuvat muiden sähkölaitteiden ongelmista. Älä koskaan yhdistä jääkaappia jakorasian avulla muiden sähkölaitteiden kanssa samaan pistorasiaan.
- Vain UK:** Jääkaapissa on pistoke, jossa on 3 A -sulake. Jos tämä sulake täytyy vaihtaa, on käytettävä 3 A:n ASTA-hyväksyttyä (BS 1362) sulaketta.

- Yhdistä virtajohdon pistoke vaihtovirtasähköverkkoon.
- ✓ Vihreä virta-LED syttyy (kuva **2**, sivulla 3).
- Paina painiketta .
- ✓ Näyttö kytkeytyy päälle.
- Ensimmäisen kahden sekunnin aikana näytössä ei näy lämpötila-arvoja; siinä näkyy "--". Sitten näkyy anturista luettu lämpötila.

6.5 Ovenkahvan asentaminen ja poistaminen

- Asenna kahva kuvan mukaisesti (kuva **7**, sivulla 6).
- Poista kahva kuvan mukaisesti (kuva **8**, sivulla 6).

6.6 Ulkoisen hälytyksen asentaminen

Käytä jääkaapin takana olevia kelluvia koskettimia seuraavasti:

- Ylemmät koskettimet vastaavat sähkökatkohälytystä (kuva **9** 1 ja 2, sivulla 7).
- Alemmat koskettimet vastaavat lämpötilahälytystä (kuva **9** 3 ja 4, sivulla 7).

Koskettimiin voidaan liittää jännite, joka on välillä 12 V – 250 V. Maksimikuorma ei saa olla suurempi kuin 8 A. Minimimellisteho on 100 mA/5 V.

**OHJE**

Ulkoinen hälytysignaali voidaan kytkeä pois päältä vain poistamalla hälytyksen syy.

7 Käyttö

7.1 Ennen ensimmäistä käyttökertaa

Puhdista jääkaappi hygieniasyistä sisältä ja ulkoa kostealla liinalla ennen ensimmäistä käyttökertaa (ks. myös kap. "Puhdistus ja hoito" sivulla 73).

7.2 Energian säästäminen

- Avaa jääkaappi vain silloin ja vain niin pitkäksi aikaa kuin on tarpeen.
- Ihanteellisen energiankulutuksen saavuttamiseksi laita sijoita ja laatikot niin kuin ne olivat toimituksen yhteydessä.
- Varmista säännöllisesti, että oven tiiviste istuu kunnolla.
- Puhdista lauhdutin säännöllisin väliajoin pölystä ja liasta.

7.3 Päälle kytkeminen

**HUOMIO! Terveysriski**

Sijoita lääkkeet ja lääkinnälliset tuotteet laitteeseen vasta sen jälkeen, kun virhekoodi E6 on kadonnut näytöstä ja laite on saavuttanut käyttölämpötila-alueensa.

- Jääkaapin ensimmäisessä käynnistyksessä tai kun se kytketään pois pitkäksi ajaksi, digitaalisen lämpömittarin (kuva **2**, sivulla 3) näyttö näyttää vallitsevan ympäristölämpötilan vuorotellen virheilmoituksen "E6" kanssa.
 - Hälytys-LED syttyy mutta hälytystä ei kuulu.
 - Lämpötilalukema ilmestyy näyttöön heti, kun sisälämpötila on saavuttanut käyttölämpötila-alueen (2 °C ... 8 °C).
1. Resetoi lämpömittari, jotta vältät väärän maksimilämpötila-arvon.
 2. Paina painiketta  viisi sekuntia.

7.4 Jääkaapin käyttö



HUOMIO! Terveysriski

Jätä jäähdytettävien tuotteiden väliin aina pieni rako, jotta jäähdytys tapahtuu tehokkaasti ja tasaisesti. Jos säilytyslaatikot täytetään liian tiiviisti, lämpötila saattaa ylittää hyväksyttävät raja-arvot.



HUOMAUTUS! Vahingonvaara

Sijoita painavia esineitä kuten pulloja ja tölkkejä vain jääkaapin pohjalle.

7.5 Näytön taustavalo akkutilassa

Lämpömittarin näytössä on sininen taustavalo, joka helpottaa lämpötila-arvojen lukemista. Näytön taustavalo toimii jatkuvasti, kun jääkaappi on liitettyä sähköverkkoon.

Akkutilassa näytön taustavalo sammuu 2 minuutin kuluttua.

- Aktivoi näytön taustavalo 3 sekunniksi painamalla painiketta  lyhyesti.

7.6 Lämpötila-arvot



OHJE

Lämpötila-arvot näytetään yksiköllä °C. Tätä ei voi muuttaa.

Lämpömittari tallentaa viime resetoinnin jälkeen ilmenneet sisälämpötilan minimi- ja maksimiarvot.

Näiden arvojen resetoimiseksi:

- Paina painiketta  viisi sekuntia.

7.7 Lämpötilan säätö

Jääkaappi on varustettu automaattisella lämpötilansäätötoiminnolla. Lämpötilaa ei voi säätää.

7.8 Hälytykset



HUOMIO! Terveysriski

- Jos et pysty poistamaan hälytyksen aiheuttanutta ongelmaa, siirrä jäähdytettävät tuotteet mahdollisimman pian johonkin muuhun säilytyspaikkaan.
- Sähkökatkoksen yhteydessä lämpötila nousee 2 tunnissa (ylläpito-aika) 2 °C:sta 10 °C:seen, mikäli ympäristön lämpötila on 25 °C.

Olemassa on viisi erityistä tapausta, joissa ilmenee hälytyksiä:

Hälytystapaus	Piippausten määrä	Piippausten kesto
Lämpötila alueen ulkopuolella	1 piippaus / 5 s.	1 s.
Sähkökatkos	1 piippaus / 3 s.	0,5 s.
Sisätuuletin jumissa	—	jatkuva piippaus
Ovi auki > 20 s.		
Yhteysongelma näytön ja ohjaimen välillä	1 piippaus / 2 s.	1 s.
Ovi auki > 60 s.	2 piippausta / 2 s.	0,5 s.

Hälytys voidaan mykistää ja mykistys poistaa:

- Paina painiketta



OHJE

- Jos toinen hälytys laukeaa, hälytyssignaalin mykistys poistetaan automaattisesti.
- Kun kaikki hälytystapahtumat ovat ohi, mykistetyn hälytyssignaalin mykistys täytyy poistaa manuaalisesti.

7.9 Jääkaapin sulattaminen



OHJE

Jos ympäristön lämpötila on erittäin korkea, jääkaappi saattaa olla jatkuvasti toiminnassa, minkä seurauksena kylmälokeroon taustaseinään muodostuu liikaa huurretta.

Ilmankosteus voi synnyttää kylmälaitteen sisälle tai haihduttimeen huurretta.

Jääkaapin sisälle voi muodostua ohut huurrekerros tai vesipisaroita, jos jääkaappi on ollut pitkään toiminnassa. Tämä on tavallista, sillä ilmankosteus kondensoituu vesipisariksi jääkaapin lämpötilan laskiessa. Jääkaappi **ei** ole tällöin viallinen.

Tiivistynyt vesi valuu ulos vedenpoistokanavan kautta vesisäiliöön, joka on jääkaapin takana kompressorin päällä. Se haihtuu siitä.

Jääkaappi on suositeltavaa sulattaa joka kolmas viikko.

Menettele seuraavasti:

1. Kytke jääkaappi pois päältä: painama painiketta  yli 5 sekuntia.
2. Irrota jääkaappi sähköverkosta.
3. Ota laatikot pois (katso kap. "Laatikoiden poistaminen" sivulla 72).
4. Jätä ovi auki.
5. Pyyhi kaapin sisäpuoli sulatuksen jälkeen puhtaalla, kostealla liinalla.
6. Asenna laatikot.

7.10 Jääkaapin sammuttaminen ja käytöstä poisto

Halutessasi poistaa jääkaapin käytöstä pidemmäksi ajaksi:

1. Kytke jääkaappi pois päältä: painama painiketta  yli 5 sekuntia.
2. Irrota jääkaappi sähköverkosta.
3. Puhdista jääkaappi (ks. kap. "Puhdistus ja hoito" sivulla 73).
4. Jätä ovi hieman auki.
Näin estät hajujen muodostumisen.

7.11 Laatikoiden poistaminen

Voit poistaa laatikot esim. puhdistusta varten.

Menettele seuraavasti (kuva **10**, sivulla 7):

1. Avaa ovi (**A**).
2. Vedä laatikko (**B**) ulos.
3. Työnnä kiinnitystapit ulkopuolelta sisäpuolelle (**C**).
4. Ota laatikko pois (**D**).
5. Asenna laatikot päinvastaisessa järjestyksessä.

8 Puhdistus ja hoito



VAROITUS! Sähköiskun vaara

Irrota jääkaappi verkosta aina ennen puhdistusta ja huoltoa.



HUOMAUTUS! Vaurion vaara

- Älä käytä puhdistamiseen kovia puhdistusaineita tai kovia esineitä, koska ne voivat vahingoittaa kylmälaitetta.
- Älä koskaan käytä kovia tai teräviä esineitä jääkerrostumisen poistoon tai kiinni jäätyneiden esineiden irrottamiseen.
- Älä yritä nopeuttaa sulamisprosessissa mekaanisten tai muunlaisten apuvälineiden avulla.

- Puhdista jääkaappi kostealla liinalla säännöllisin väliajoin tai heti, kun se on likaantunut.
- Huolehdi siitä, ettei vesipisaroita putoa tiivisteisiin. Se voi vaurioittaa elektroniikkaa.
- Pyyhi kylmälaitte puhdistamisen jälkeen liinalla kuivaksi.
- Puhdista tiivistyneen veden poistoliitäntä säännöllisesti.
Puhdista tiivistyneen veden poistoliitäntä tarvittaessa. Jos liitäntä on tukkeutunut, sulamisvesi kerääntyy jääkaapin pohjalle.
- Puhdista oven tiivisteet säännöllisesti.

Vapaasti seisova versio: Puhdista jääkaapin taustapuolella sijaitseva lauhduttimen ritilä ja kompressorin säännöllisesti pölynimurilla.

9 Vianetsintä

Jääkaapin sisällä tai alla vettä

Häiriö	Mahdollinen syy	Korjaus
Vettä virtaa jääkaapin sisätilaan	Kondenssiveden poistokanava on tukossa. Jääkaapissa säilytettävät lääkkeet estävät veden virtaamisen keräysastiaan.	Puhdista poistoliitäntä. Varmista, etteivät lääkkeet kosketa taustaseinää.
Vettä valuu lattialle.	Vesiastiassa on liikaa vettä.	Puhdista vesiastia.

10 Takuu

Tuotetta koskee lakisääteinen tuotevastuu-aika. Jos tuote on viallinen, ota yhteyttä jälleenmyyjään tai valmistajan toimipisteeseen omassa maassasi (ks. dometic.com/dealer).

Jos lähetät tuotteen korjattavaksi, liitä korjaus- ja takuukäsittelyä varten mukaan seuraavat asiakirjat:

- Kopio kuitista, jossa näkyy ostopäivä
- Valitusperuste tai vikakuvaus

11 Hävittäminen

- Vie pakkausmateriaali mahdollisuuksien mukaan niille tarkoitettuihin kierrätysjäte-astioihin.



Tiedustele lähimmästä kierrätyskeskuksesta tai erikoisliikkeestä tuotetta koskevia yksityiskohtaisia hävittämistä koskevia ohjeita.

12 Tekniset tiedot

	HC302D	HC502D
Kokonaistilavuus:	33 l	49 l
Liitäntäjännite:	220 – 240 V~	
Energiankulutus:	0,381 kWh/24 h	0,423 kWh/24 h
Tehonkulutus:	0,54 A	
Jäähdytysteho:	+2 °C ... +8 °C	
Ilmastoluokka:	SN	
Tarkoitettu käytön ympäristölämpötila:	+10 °C ... +32 °C	
Ylläpitoaika (lämpötila välillä 2 °C ... 10 °C) 25 °C:n lämpötilassa:	2 tuntia	
Kylmäaine:	R600a	
Kylmäaineen määrä:	15 g	17 g
CO ₂ -ekvivalentti:	0,045 t	
Vaikutus ilmastoon lämpenemiseen (GWP):	3/kg kaasua	
Melupäästöt:	45 dB	
Mitat:	Katso kuva 11 , sivulla 8	Katso kuva 12 , sivulla 8
Paino:	noin 20 kg	noin 22 kg
Tarkastus/sertifikaatti:		

dometic.com

**YOUR LOCAL
DEALER**

dometic.com/dealer

**YOUR LOCAL
SUPPORT**

dometic.com/contact

**YOUR LOCAL
SALES OFFICE**

dometic.com/sales-offices
