



AC AND VENTILATION

OTHER



INC1015RD

EN	Connect Pro Thermostat Operating Manual.....	3
FR	Connect Pro Thermostat Manuel d'utilisation.....	14
ES	Connect Pro Thermostat Instrucciones de uso.....	25

 **WARNING**
Cancer and Reproductive Harm
www.P65Warnings.ca.gov

Copyright

© 2024 Dometic Group. The visual appearance of the contents of this manual is protected by copyright and design law. The underlying technical design and the products contained herein may be protected by design, patent or pending patent. The trademarks mentioned in this manual belong to Dometic Sweden AB. All rights are reserved.

English

1	Important notes.....	3
2	Explanation of symbols.....	3
3	Supplemental directives.....	3
4	Safety instructions.....	3
5	Intended use.....	3
6	Technical description.....	3
7	Operation.....	6
8	System configuration.....	9
9	Error codes.....	11
10	Troubleshooting.....	11
11	Maintenance.....	12
12	Disposal.....	12
13	Technical data.....	12
14	Federal Communications Commission (FCC) notice.....	12
15	Industry Canada notice.....	12
16	Warranty.....	13

1 Important notes

Please read these instructions carefully and follow all instructions, guidelines, and warnings included in this product manual in order to ensure that you install, use, and maintain the product properly at all times. These instructions **MUST** stay with this product.

By using the product, you hereby confirm that you have read all instructions, guidelines, and warnings carefully and that you understand and agree to abide by the terms and conditions as set forth herein. You agree to use this product only for the intended purpose and application and in accordance with the instructions, guidelines, and warnings as set forth in this product manual as well as in accordance with all applicable laws and regulations. A failure to read and follow the instructions and warnings set forth herein may result in an injury to yourself and others, damage to your product or damage to other property in the vicinity. This product manual, including the instructions, guidelines, and warnings, and related documentation, may be subject to changes and updates. For up-to-date product information, please visit documents.dometic.com.

2 Explanation of symbols

A signal word will identify safety messages and property damage messages, and also will indicate the degree or level of hazard seriousness.



WARNING!

Indicates a hazardous situation that, if not avoided, could result in death or serious injury.



NOTICE!

Indicates a situation that, if not avoided, can result in property damage.



NOTE Supplementary information for operating the product.

3 Supplemental directives

To reduce the risk of accidents and injuries, please observe the following directives before proceeding to install or operate this appliance:

- Read and follow all safety information and instructions.
- Read and understand these instructions before installing or operating this product.

The installation must comply with all applicable local or national codes, including the latest edition of the following standards:

USA

- ANSI/NFPA70, National Electrical Code (NEC)
- ANSI/NFPA 1192, Recreational Vehicles Code

Canada

- CSA C22.1 Parts I and II, Canadian Electrical Code
- CSA Z240 RV Series, Recreational Vehicles

4 Safety instructions



WARNING! Electrical shock and/or fire

Failure to obey the following warnings could result in death or serious injury:

- > Use care when diagnosing and/or adjusting components on a powered unit.
- > Use only Dometic replacement parts and components that are specifically approved for use with the appliance.
- > Avoid improper installation, adjustment, alterations, service, or maintenance of the product. Service and maintenance must be done by a qualified service person only.
- > Do not change this product in any way. Modification can be extremely hazardous.

5 Intended use

The Connect Pro Thermostat, hereinafter referred to as the “thermostat” or “product,” provides a central control to manage the climate in your recreational vehicle, hereinafter referred to as the “RV.”

This product is only suitable for the intended purpose and application in accordance with these instructions.

This manual provides information that is necessary for proper installation and/or operation of the product. Poor installation and/or improper operation or maintenance will result in unsatisfactory performance and a possible failure.

The manufacturer accepts no liability for any injury or damage to the product resulting from:

- Incorrect installation, assembly or connection, including excess voltage
- Incorrect maintenance or use of spare parts other than original spare parts provided by the manufacturer
- Alterations to the product without express permission from the manufacturer
- Use for purposes other than those described in this manual

Dometic reserves the right to change product appearance and product specifications.

6 Technical description

6.1 Compatibility

This product is compatible with the following models or series. Additional models may be added in the future.

Models	
FreshJet 3 and 4 series	Air distribution box (ABD), wall thermostat
	Return air grille (RAG), wall thermostat

6.2 Model dimensions

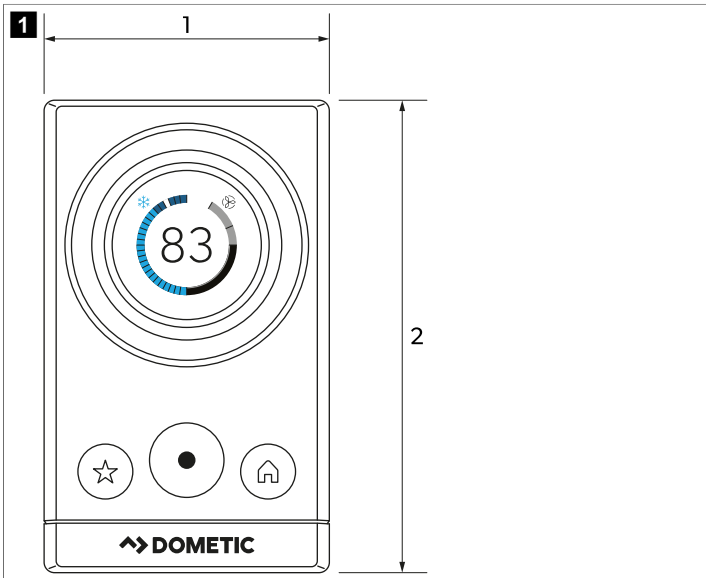

① 2.9 in (7.37 cm)

② 4.8 in (12.19 cm)

6.3 Factory default settings

Thermostat setting	Default
Heating	68°F (20°C)
Cooling	72°F (22.22°C)
Auto temperature	70°F (21.11°C)
Fan speed	Auto
Mode	Off
Furnace differential	± 2°F (± 1°C)

6.4 Mode navigation tree

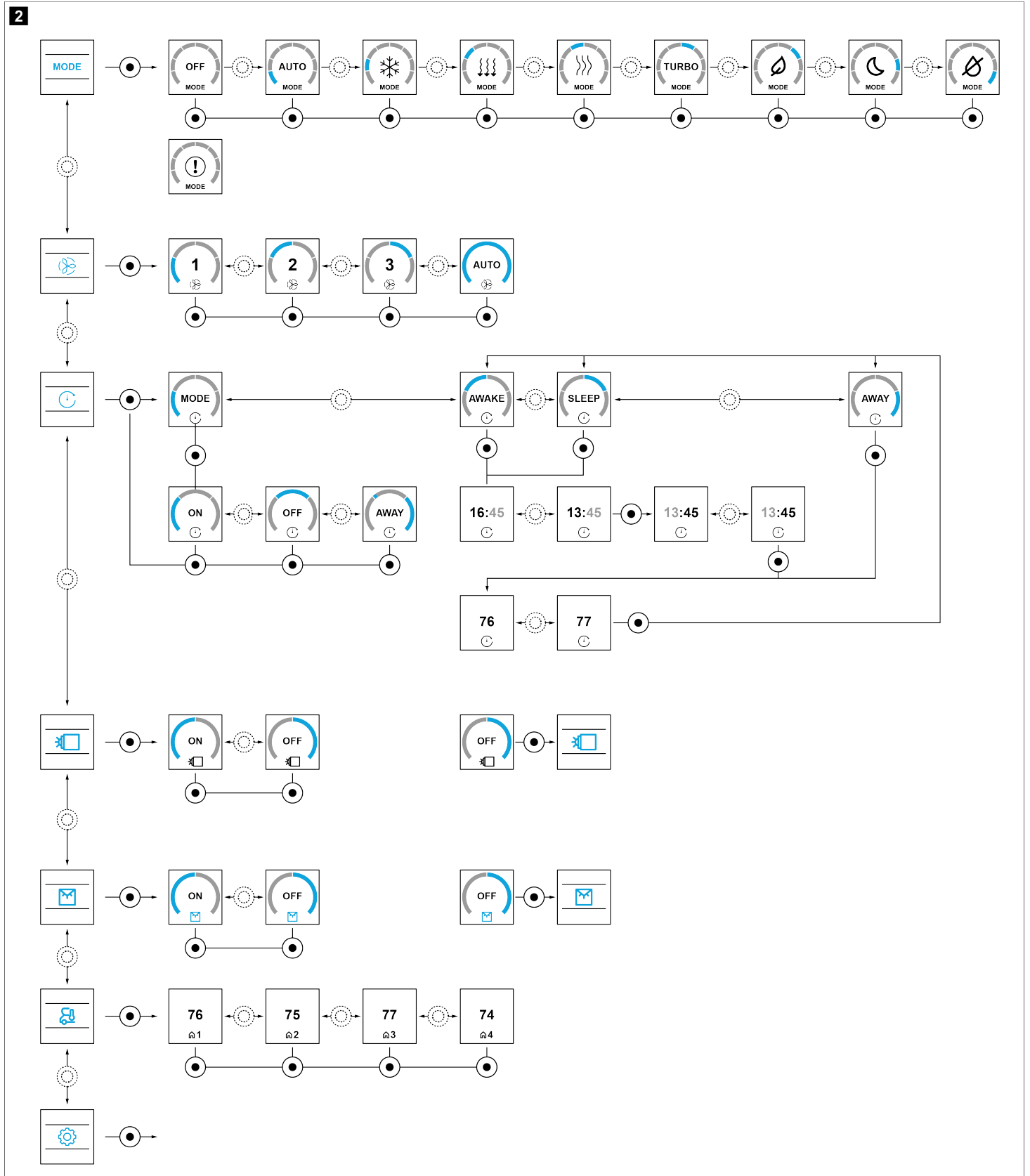

6.5 Settings navigation tree

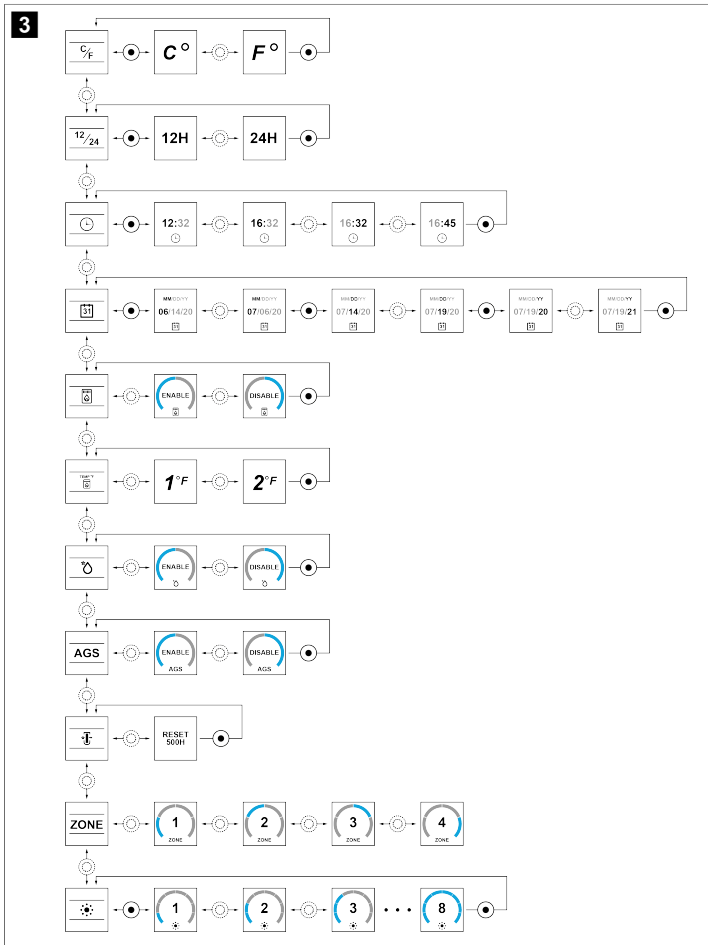

7 Operation

7.1 Understanding the buttons and indicators

This section explains the thermostat buttons, display indicators, mode indicators, and settings menu options.

i NOTE After confirming an option or setting, the thermostat enters Low Power mode after 30 seconds.

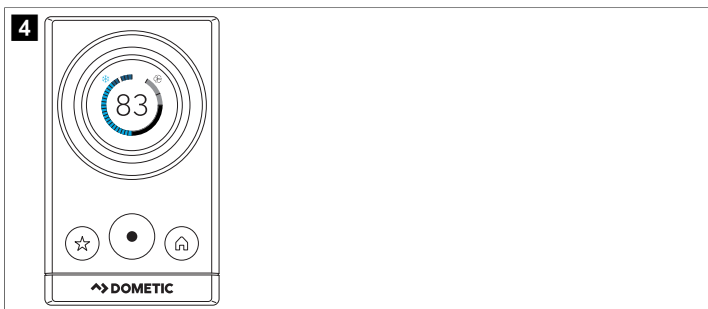

7.1.1 Thermostat buttons



Button	Name	Function
	Power	<ul style="list-style-type: none"> Turns the thermostat on and initiates the sequence to turn the thermostat off Initiates a system wake up Enters a menu Confirms menu selections
	Favorites	<ul style="list-style-type: none"> Loads favorite settings Saves favorite settings Resets favorite settings
	Home	<ul style="list-style-type: none"> Moves back in the menu Goes to the Home menu Turns the thermostat off after the power button is held for 3 seconds Chooses the active zone from the Home screen
	Select dial	<ul style="list-style-type: none"> Dial rotates to scroll between the available menu options Dial rotates to select set point Navigates back to the Home menu from the Clock screen

7.1.2 Main menu indicators











Icon	Name	Function
	LCD display	Displays the setpoint temperatures, the selection indicators during mode selection, or any active error code
	Fan speed	Indicates the active fan speed setting
	Scheduling	Indicates an active schedule
	Light outside	Indicates the exterior light status, if equipped
	Light inside	Indicates the interior light status, if equipped
	Zone temperature	Indicates a specific zone temperature

7.1.3 Mode indicators

Icon	Name	Function
MODE	Mode	Opens the menu for the available modes
OFF	Off mode	Indicates the rooftop unit is off
AUTO	Auto mode	Indicates the Auto mode active status
	Mode not available	Indicates a mode is not available
	Cool mode	Indicates the Cool mode active status
	Heat mode	Indicates the Heat mode active status
	Ventilation mode	Indicates the Ventilation mode active status
TURBO	Turbo mode	Indicates the Turbo mode active status
	Eco mode	Indicates the Eco mode active status

Icon	Name	Function
	Sleep mode	Indicates the Sleep mode active status
	Dry mode	Indicates the Dry mode active status

7.1.4 Settings menu indicators

Icon	Name	Function
	Settings menu	Opens the menu for available settings
	Temperature units	Indicates the active temperature unit setting
	12/24H	Indicates the active unit of time setting
	Clock	Indicates the current time
	Date	Indicates the current date
	Furnace	Indicates active furnace status
	Furnace temp dif	Indicates the current furnace temperature differential unit
	Heating priority	Selects heat pump or other heat source as priority
AGS	Climate AGS	Enables automatic generator start (if equipped) when climate system requires electricity
	Filter indicator	Indicates the current filter reset status
ZONE	Zone configure setting	Indicates the current zone for configuration
	Brightness	Indicates the current brightness level
CCCL INIT	CCCL system initialization	Detects zones from legacy devices

7.2 Understanding the mode options

This section explains the available modes when integrated with an air conditioning system.

7.2.1 Auto mode



NOTE For the Auto mode to operate effectively, a heat pump or furnace heating source must be installed.

In Auto mode, the system changes the mode of operation from cool to heat or from heat to cool automatically. The Auto mode indicator shows in the upper left-hand corner of the LCD display. When the Auto mode is active, one of the following operations can occur. When in Auto mode, all operations for the heat pump and furnace apply.

- Auto Change Over Cooling: If the room temperature rises above the setpoint by two degrees, cooling is initiated. The cooling cycle runs until the room temperature drops to the setpoint, and then turns off.
- Auto Change Over Heating: If the room temperature drops below the setpoint by two degrees, heating is cycled on and off based on the measured room temperature and the setpoint temperature. If more than one heat source is available in a zone, the priority for selecting the heat source is based on the priority set in the Heat Source Priority screen: heat pump (first) then auxiliary heat (second).
- Auto Fan Cycling: The Auto mode defaults to Auto Fan regardless of the fan speed selection. With Auto Fan Cycling, the fan cycles on and off automatically, based on the temperature differential between the room temperature and the setpoint temperature. For more information, see Ventilation (fan only) mode on page 7. There is a one minute fan switching delay, so the fan operates for a minimum of one minute in any speed.

7.2.2 Cool mode

In Cool mode, the system cycles the compressor on and off based on room air temperature and the temperature setpoint. The Cool mode indicator shows in the upper left-hand corner of the LCD display. The fan will turn on first, and then there is a two minute compressor delay before the cooling begins. Four fan speed selections are available: Low, High, Turbo, and Auto:

- Low: The fan operates continuously at low speed. The compressor cycles on and off.
- High: The fan operates continuously at high speed. The compressor cycles on and off.
- Turbo: The fan operates continuously at maximum speed. The compressor cycles on and off.
- Auto: The fan and compressor cycle on and off. The fan speed changes automatically based on the temperature differential between the room temperature and the setpoint temperature. For more information, see Ventilation (fan only) mode on page 7. The fan operates for a minimum of one minute in any speed.

7.2.3 Auto defrost protection

The rooftop unit has an auto defrost protection that operates in low temperatures. When engaged, the fan may run for longer periods of time while defrosting.

7.2.4 Ventilation (fan only) mode

The Ventilation mode uses only the fan to maintain air circulation within the vehicle. The Ventilation mode indicator shows in the upper left-hand corner of the LCD display.

Four fan speed selections are available: Low, High, Turbo, and Auto.

- Low: The fan operates continuously at low speed.
- High: The fan operates continuously at high speed.
- Turbo: The fan operates continuously at maximum speed.
- Auto: The fan cycles on and off based on the temperature setpoint. The fan speed changes automatically based on the difference between the room temperature and the setpoint temperature. In this setting, there is a one minute fan switching delay, therefore the fan will operate for a minimum of one minute in any speed.
 - The fan operates at turbo speed when the room temperature is above the setpoint temperature by more than $8^{\circ}\text{F} \pm 0.5^{\circ}\text{F}$ ($5^{\circ}\text{C} \pm 0.3^{\circ}\text{C}$).
 - The fan operates at high speed when the room temperature is above the setpoint temperature by $5^{\circ}\text{F} \dots 7^{\circ}\text{F} \pm 0.5^{\circ}\text{F}$ ($3^{\circ}\text{C} \dots 4^{\circ}\text{C} \pm 0.3^{\circ}\text{C}$).
 - The fan operates at low speed when the room temperature is above the setpoint temperature by less than $4^{\circ}\text{F} \pm 0.5^{\circ}\text{F}$ ($2^{\circ}\text{C} \pm 0.3^{\circ}\text{C}$).



NOTE In the Auto fan speed setting of Ventilation mode, the fan speeds up or slows down to help maintain the desired setpoint temperature. For Auto fan settings in other modes, the fan works in conjunction with the heating or cooling system when speeding up or slowing down to help maintain the desired setpoint temperature.

7.2.5 Heat mode

During Heat mode, the heat source (heat pump or furnace) cycles on and off based on the difference between the room air temperature and the temperature setpoint. The Heat mode indicator shows in the upper left-hand corner of the LCD display. When using the heat pump, the fan will turn on first and then there is a two minute compressor delay before the heating begins. Four fan speed selections are available: Low, High, Turbo, and Auto:

- Low: the fan operates continuously at low speed.
- High: the fan operates continuously at high speed.
- Turbo: the fan operates continuously at maximum speed.
- Auto (furnace): the fan is off.
- Auto (heat pump): The compressor and the fan cycle on and off changing speed automatically based on the difference between the room temperature and the setpoint temperature.

If Low, High, or Turbo is selected, the fan will continue to operate at the selected speed. To turn off the fan during furnace operation, choose the Auto fan speed setting if you do not want more indoor air circulation.

The thermostat can be configured to operate using an on/off differential of either one or two degrees. Set the temperature differential or select a heating source priority in the settings menu.

Heat pump operation example (FreshJet 3 and 4 Series heat pump models): If the setpoint is 72°F (22.22°C), the compressor cycles on when the temperature drops to

(or below) 71°F (21.67°C) and cycles off when the temperature rises to (or above) 73°F (22.78°C).

Defrost cycle

During heat pump operation, the defrost cycle may occur. The defrost cycle occurs when the measured temperature of the outdoor ambient sensor is between 30°F (-1.11°C) ... 42°F (5.56°C).

- The defrost cycle may run anywhere from 25 to 30 minutes. The defrost cycle operates the fan and compressor together or independently.
- During this cycle the unit will not provide hot air flow temporarily. This is normal and is not an indication of malfunction.
- The defrost cycle continues until the measured temperature of the outdoor ambient sensor drops to (or below) 30°F (-1.11°C) or rises to (or above) 42°F (5.56°C).

Low ambient heat pump lock out

During heat pump operation, a low ambient heat pump lock out may occur. The heat pump shuts down if the outside temperature falls below 30°F (-1.11°C). The following occurs:

- If the fan speed is set to Auto, the fan will be turned off.
- The fan remains on if not in Auto fan mode.
- The compressor will not run and there will be no heat function below 30°F (-1.11°C).

Auxiliary heat operation

During heat pump operation, a low ambient heat pump lock out may occur. The heat pump shuts down if the outside temperature falls below 30°F (-1.11°C). The following occurs:

- If the fan speed is set to Auto, the fan will be turned off.
- The fan remains on if not in Auto fan mode.
- The compressor will not run and there will be no heat function below 30°F (-1.11°C).



NOTE When in Auto fan mode, the fan is off during auxiliary heat operation.

7.2.6 Eco mode

The Eco mode conserves energy when power consumption needs to be minimized for cooling. When the Eco mode is active:

- The temperature is maintained at 2°F (1°C) from the set point for cooling. The fan is controlled automatically to help retain the setpoint.
- The fan continues to run for one minute after the compressor shuts off. The fan then continues to run until the room temperature exceeds the desired setpoint temperature, 2°F (1°C) degrees in terms of cooling, at which time the compressor turns back on.

7.2.7 Sleep mode

The Sleep mode provides a comfortable sleeping environment, minimizing compressor cycling and reducing the LCD brightness level. When the Sleep mode is active:

- The system reduces the fan speed and gradually raises the set point to minimize compressor cycling and increase comfort.
- By default, the fan speed is low (regardless of fan speed selection).
- In the first hour, the setpoint automatically increases by 2°F (1°C). Conversely, during Heat mode, the setpoint decreases by 2°F (1°C).
- During the second hour following the initiation of Sleep mode, the temperature automatically increases by another 2°F (1°C). Conversely, during Heat mode, the setpoint decreases another 2°F (1°C).

7.2.8 Dry mode

The Dry mode provides mild dehumidification for room temperatures above the setpoint and when additional cooling is not required.

In Dry mode, the fan speed is set to Low by default, regardless of the fan setting.

- The compressor cycles on and off at intervals of about six minutes to extract moisture from the air while not changing the room temperature per the setpoint. Dry mode is not a substitute for a standalone dehumidifier.
- The rooftop unit will not dehumidify if the room temperature is below 64°F (17.78°C). The minimum setpoint is 65°F (18.33°C).

7.2.9 Turbo mode

The Turbo mode provides maximum cooling for rapid cool-down and/or spot cooling when room temperatures exceed the setpoint.

In Turbo mode, the fan speed is set to Turbo by default, regardless of the fan setting.

- The temperature setpoint will be set to the lowest setting of 55°F (12.78°C) regardless of the setpoint selection.
- The compressor will operate continuously to try to reach the lowest setpoint.



NOTE There is about a two minute compressor delay before the cooling or heat pump cycle begins.

7.3 Using the thermostat



NOTE If legacy devices are installed on the system, you must initialize the system prior to operation. See *Initializing the system* on page 9.

7.3.1 Powering the thermostat on or off

- > To turn the thermostat on, press .
- > To turn the thermostat off, press and hold for three seconds, and then press and hold for five seconds as it counts down to a dark screen.

7.3.2 Adjusting the temperature



NOTE The temperature can only be manually adjusted when operating in modes that allow temperature adjustment.

The maximum setpoint temperature is 90°F (32.22°C). The minimum setpoint is determined by the active operating mode:

- For heating: 40°F (4.44°C)
- For auto: 50°F (10°C)
- For cooling: 60°F (15.56°C)

Rotate to increase or decrease the setpoint temperature.

- Turn clockwise to increase the setpoint temperature in one degree increments.
- Turn counterclockwise to decrease the setpoint temperature in one degree increments.

7.3.3 Selecting a zone

Zone selection allows you to change the active zone for RVs equipped with multiple air conditioners in a multizone configuration.

1. From the main menu, press and release to cycle through and select the desired zone.
2. Press to confirm the selection and enter the main menu for that zone.

7.3.4 Saving a favorite



NOTE Set all menu options before proceeding with this feature. See *Selecting a menu option* on page 9.

1. Press and release .
 - ✓ A letter is assigned, beginning with "A."
2. To save another favorite, rotate the (select dial) to a letter between B-F, then press .
 - ✓ The letters start out as gray and become white once they have been programmed.

7.3.5 Using a favorite

To use a favorite, one must be saved in the menu. See *Saving a favorite* on page 8.

1. Press and release .
2. Rotate to the desired favorite letter.

3. Press  to confirm the selection and return to the Home screen.



7.3.6 Entering the main menu





NOTE For complete menu diagrams, see Mode navigation tree on page 5.

From the Home screen, press and release .













7.3.7 Selecting a menu option

1. Enter the main menu. See Entering the main menu on page 9.
 2. Rotate  to scroll to the desired option.
 3. Press  to confirm the selection.
- ✓ The submenu for the option displays the current setting.

7.3.8 Selecting the fan speed

1. Select  from the main menu options. See Selecting a menu option on page 9.
 2. Rotate  to the desired fan speed.
 - 1 - Low
 - 2 - High
 - 3 - Turbo
 - Auto
 3. Press  to confirm the selection.
- ✓ The display returns to the Home screen and shows the current fan speed in the upper right corner.

7.3.9 Setting a schedule



1. Set the clock for the thermostat. See Selecting a setting on page 9.
2. Select  from the main menu options. See Selecting a menu option on page 9.
3. To enable, disable, or activate scheduling, select **MODE**.
4. Rotate  to **ON**, **OFF**, or **AWAY**.
5. Press .
6. To set the awake, sleep, or away option, rotate the  to **AWAKE**, **SLEEP**, or **AWAY**.
7. Press .
8. Rotate  to set the hours.
9. Press .
10. Rotate  to set the minutes.
11. Press .
12. Rotate  to set the target temperature.
13. Press .
14. Press  to return to the main menu.
15. Press  to return to the Home screen.



7.3.10 Turning the lights on or off







NOTE Leaving the rooftop unit's light on when the RV is in motion on a public road is against the law in some jurisdictions and may result in a traffic ticket.

The  operates the LED light on the rooftop unit, if equipped. The  operates the Air Distribution Box (ADB) or Return Air Grille (RAG) light inside the RV, if equipped.



1. Select  or  from the main menu options. See Selecting a menu option on page 9.

2. Press  to confirm the selection.
3. Rotate  to select **ON** or **OFF**.
 - When the light is off, the icon is gray.
 - When the light is on, the icon is blue.
4. Press  to confirm the selection and return to the Home screen.

7.3.11 Viewing a zone's temperature

1. Select  from the main menu options. See Selecting a menu option on page 9.
2. Press .
3. Rotate  to view the indoor temperature in each zone.
4. Press  to return to the Home screen.

7.3.12 Selecting a mode

1. Select **MODE** from the main menu options. See Selecting a menu option on page 9.
2. Rotate  to the desired selection.
3. Press .



8 System configuration

8.1 Initializing the system





NOTE Perform this task if legacy devices are present. Do not use if installing all new electronic controls.







This task must be completed after the installation of a legacy CCEII electronic control and before operating the system. It will detect all the zones in the system.

1. Confirm that the thermostat is off.
2. Simultaneously press and hold  and  buttons for three seconds. INIT shows on the display.
3. Release the buttons, then press  to exit the system initialization.





8.2 Selecting a setting

1. Select  from the main menu options. See Selecting a menu option on page 9.
2. Rotate  to the desired option.
3. Press .

8.3 Changing the temperature unit of measurement

1. Select  from the settings options. See Selecting a setting on page 9.
2. Press .
3. Rotate  to set the temperature unit to Celsius or Fahrenheit.
4. Press .
5. Press  to return to the main menu.
6. Press  to return to the Home screen.









8.4 Selecting a unit of time

1. Select $12/24$ from the settings options. See Selecting a setting on page 9.
2. Press .
3. Rotate  to select the unit of time.
4. Press .
5. Press  to return to the main menu.
6. Press  to return to the Home screen.

8.5 Setting the clock











NOTE If your unit of time is set for 12H, AM/PM will be shown as you advance through the hour settings. See Selecting a unit of time on page 10.

1. Select  from the settings options. See Selecting a setting on page 9.
2. Press .
3. Rotate  to set the hours.
4. Press .
5. Rotate  to set the minutes.
6. Press .
7. Press  to return to the main menu.
8. Press  to return to the Home screen.







8.6 Setting the date









NOTE The date follows MM/DD/YY as the factory default setting. Other locales may follow an international calendar DD/MM/YY.

1. Select  from the settings options. See Selecting a setting on page 9.
2. Press .
3. Rotate  to **MM** to set the month.
4. Press .
5. Rotate  to **DD** to set the day.
6. Press .
7. Rotate  to **YY** to set the year.
8. Press  to return to the main menu.
9. Press  to return to the Home screen.







8.7 Enabling or disabling the furnace

1. Select  from the settings options. See Selecting a setting on page 9.
2. Press .
3. Rotate  to select the furnace status.
4. Press .
5. Press  to return to the main menu.
6. Press  to return to the home screen.

8.8 Setting the furnace temperature differential

1. Select  from the settings options. See Selecting a setting on page 9.
2. Press .
3. Rotate  to select the differential measurement.
4. Press .
5. Press  to return to the main menu.
6. Press  to return to the Home screen.





8.9 Selecting the heat source priority

1. Select  from the settings options. See Selecting a setting on page 9.
2. Press .
3. Rotate  to select the priority heat source.
4. Press .
5. Press  to return to the main menu.
6. Press  to return to the Home screen.





8.10 Enabling or disabling climate AGS



NOTE The Climate Auto Generator Start (AGS) can automatically start the generator when the climate system requires electricity to operate.

1. Select **AGS** from the settings options. See Selecting a setting on page 9.
2. Press .
3. Rotate  to select the climate AGS status.
4. Press .
5. Press  to return to the main menu.
6. Press  to return to the Home screen.





8.11 Resetting the filter indicator

1. Select  from the settings options. See Selecting a setting on page 9.
2. Press .
3. Press .
4. Press  to return to the main menu.
5. Press  to return to the Home screen.

8.12 Setting the zone configuration









NOTE This setting is for CAN RV-C based air conditioners. Setting the zone configuration assigns the display's temperature sensor to a zone.

1. Select **ZONE** from the settings options. See Selecting a setting on page 9.
2. Press .
3. Rotate  to select the zone.
4. Press .
5. Press  to return to the main menu.

6. Press  to return to the Home screen.

8.13 Selecting a brightness level

1. Select  from the settings options. See Selecting a setting on page 9.
2. Press .
3. Rotate  to select the brightness level.
4. Press .
5. Press  to return to the main menu.
6. Press  to return to the Home screen.

9 Error codes

Error Code	Definition	Description
E1	There is a loss of communication between the thermostat and the module board.	<ul style="list-style-type: none"> Once the E1 error is displayed, no functions will be available except for the power button. Once the error is resolved, the E1 code will no longer show and the system will resume operation in the last AC mode.
E2	The remote temperature sensor or room air sensor (on board the thermostat) is open circuit or out-of-range.	<ul style="list-style-type: none"> The Cool, Ventilation, and Auto modes will not function. The Heat and Turbo modes can be selected manually. Simultaneously press MODE and  for one second and then release.
E3	The remote temperature sensor or room air sensor (on-board the thermostat) has shorted.	<ul style="list-style-type: none"> In this event, the display will show HI for heat override or LO for cool override. In Heat mode, the fan can be turned off by selecting the Auto fan speed. In Turbo mode, the fan will not turn off.
E4	The freeze control sensor is open circuit, short circuit, or out-of-range.	<ul style="list-style-type: none"> The error will remain on the display for the affected mode until 120 VAC power is restored. Heat mode will remain available and the light buttons will remain active.
PF	There is a loss of 120 VAC to the rooftop unit's power board module.	<ul style="list-style-type: none"> The error will remain on the display for the affected mode until 120 VAC power is restored. Heat mode will remain available and the light buttons will remain active.

10 Troubleshooting

Problem	Possible cause	Suggested remedy
The product does not operate.	The circuit breaker has activated.	Set or reset the circuit breaker.
	A fuse has blown.	Replace the fuse.
The product does not operate (or operates poorly) and the RV is connected to the motor generator.	The RV is not receiving power from the motor generator.	<p>Confirm the motor generator is running.</p> <p>Confirm the motor generator is producing power.</p> <p>Confirm the fuse or circuit breaker is open. Ensure the fuse is not blown, or the cir-</p>

Problem	Possible cause	Suggested remedy
		<p>cuit breaker is on and not activated.</p> <p>Contact the local service center.</p>
The product does not operate (or operates poorly) and the RV is connected to a power supply by a land line.	The RV is not receiving power from the power supply.	<p>Confirm the land line is plugged into the power supply.</p> <p>Confirm the land line is properly-sized for the product's power load.</p> <p>Contact the local service center.</p>
Frost forms on the evaporator coil, as visible through the air inlet hole with the filter removed.	The product is producing very cold output at a very low air speed.	<p>Inspect and clean the filter.</p> <p>Open the air vents and remove any obstructions.</p>
	The outside temperature is relatively low.	<p>Adjust the thermostat to a warmer setting.</p> <p>Operate the product on any Fan Only setting until the coil is free of frost.</p> <p>Contact the local service center.</p>
The product does not maintain the desired temperature.	The product is affected by the RV's heat gain from high outdoor temperatures or humidity.	<p>Park the RV in a shaded area.</p> <p>Use window shades, blinds, or curtains. For a more permanent solution to high heat gain, accessories like the Dometic outdoor patio or window awnings reduce the effects of direct sunlight.</p> <p>Keep the windows and doors closed or minimize their use.</p> <p>Avoid using heat-producing appliances inside the RV.</p> <p>Operate the product in the Turbo Fan/Cooling mode.</p> <p>Start the product before the outside temperature increases.</p>
Condensation forms on ceilings, windows, or other surfaces.	The air has water vapor that is below the dew point of the surface.	<p>Keep doors and windows closed when the unit is in operation to reduce the formation of condensation.</p>



NOTE During normal operation, this product is designed to remove a certain amount of moisture from the air, depending on the size of the space being conditioned. The manufacturer of this unit will not be responsible for damage caused by condensation forming on ceilings, windows, or other surfaces.

11 Maintenance



WARNING! Electrical shock, fire, and/or explosion hazard

Failure to obey this warning could result in death or serious injury. Always disconnect the unit from power before cleaning and/or servicing. Maintenance must be done by a qualified service person only.

The maintenance and cleaning instructions provided in this section should be performed at the intervals indicated, or as needed, depending on the use of the appliance. Failure to properly maintain the product may void the warranty and could result in unsafe operation. Preventive maintenance is not covered under the warranty.

11.1 Cleaning the thermostat display



NOTICE!

Do not spray water directly on the display. Do not use solvents for cleaning.

Clean display with a dry soft cloth, as needed.

If a moist soft cloth is needed to clean the display surface, the sensors may become unresponsive. If this happens, allow the water enough time to evaporate for the sensors to regain responsiveness.

12 Disposal



Place the packaging material in the appropriate recycling waste bins, wherever possible. Consult a local recycling center or specialist dealer for details about how to dispose of the product in accordance with applicable national and local disposal regulations.

13 Technical data

Operating temperature range	-10°C ... 65°C
Storage temperature range	-40°C ... 70°C
Operating action	Type 1
Software class	A
Overvoltage category	I
Rated impulse voltage	330 V
Pollution degree	3 indoor
Class	III

13.1 Electrical ratings

Table 1: AT daughter board

Terminal	Description	Rating
P1:1	CMC	5 V, SELV, 1 mA
P1:2	GND	-
P1:3	Vin	12 V, SELV, 3 W
P1:4	High fan out	12 V, SELV, 100 mA
P1:5	Low fan out	12 V, SELV, 100 mA
P1:6	Compressor out	12 V, SELV, 100 mA
P1:7	Heat pump out	12 V, SELV, 100 mA
P1:8	Furnace out	12 V, SELV, 100 mA
P1:9	GND	-

Table 2: AT daughter board ethernet supply (alternate)

Terminal	Description	Rating
P5:2	GMC	5 V, SELV, 1 mA
P5:3	GND	-
P5:4	Vin (alternate)	12 V, SELV, 3 W
P5:5	12 V Switch	12 V, SELV, 3 W

Table 3: LCD (Tesla) board

Terminal	Description	Rating
P5:1	Vin	12 V, SELV, 3 W
P5:2	GND	-
P5:3	CAN_N	12 V, SELV, 3 W
P5:4	CAN_P	12 V, SELV, 100 mA
P5:5	GND	12 V, SELV, 100 mA

Table 4: LCD (Tesla) serial AC (alternate)

Terminal	Description	Rating
P1:1	GND	-
P1:2	CMC	5 V, SELV, 1 mA
P1:3	Vin	12 V, SELV, 3 W

Table 5: LCD (Tesla) IO modem (alternate)

Terminal	Description	Rating
P12:1	GND	-
P12:2	CMC	5 V, SELV, 1 mA
P12:3	VIN	12 V, SELV, 3 W

14 Federal Communications Commission (FCC) notice

This equipment has been tested and found to comply with the limits for a Class B digital device, pursuant to part 15 of the FCC Rules. These limits are designed to give reasonable protection against harmful interference in a residential installation. This equipment generates, uses, and can radiate radio frequency energy and, if not installed and used in accordance with the instructions, may cause harmful interference to radio communications. However, there is no guarantee that interference will not occur in a particular installation. If this equipment does cause harmful interference to radio or television reception, which can be determined by turning the equipment off and on, the user is encouraged to try to correct the interference by one or more of the following measures:

- Reorient or move the receiving antenna.
- Increase the separation between the equipment and receiver.
- Connect the equipment into an outlet on a circuit different from that to which the receiver is connected.
- Consult the dealer or an experienced radio/ TV technician for help.

15 Industry Canada notice

This device complies with Industry Canada's licence-exempt RSSs. Operation is subject to the following two conditions: (1) This device may not cause interference; and (2) this device must accept any interference, including interference that may cause undesired operation of the device.

16 Warranty

LIMITED WARRANTY AVAILABLE AT DOMETIC.COM/EN-US/SUPPORT/WARRANTY.

IF YOU HAVE QUESTIONS OR TO OBTAIN A COPY OF THE LIMITED WARRANTY FREE OF CHARGE, CONTACT:

DOMETIC CORPORATION
CUSTOMER SUPPORT CENTER
5155 VERDANT DRIVE
ELKHART, INDIANA 46516
1-800-544-4881

Français

1	Remarques importantes.....	14
2	Signification des symboles.....	14
3	Directives supplémentaires.....	14
4	Consignes de sécurité.....	14
5	Usage conforme.....	14
6	Description technique.....	14
7	Utilisation.....	17
8	Configuration du système.....	21
9	Codes d'erreur.....	22
10	Dépannage.....	22
11	Maintenance.....	23
12	Mise au rebut.....	23
13	Caractéristiques techniques.....	24
14	Avis de la Federal Communications Commission (FCC).....	24
15	Avis d'Industrie Canada.....	24
16	Garantie.....	24

1 Remarques importantes

Veillez lire et suivre attentivement l'ensemble des instructions, directives et avertissements figurant dans ce manuel afin d'installer, d'utiliser et d'entretenir le produit correctement à tout moment. Ces instructions DOIVENT rester avec le produit.

En utilisant ce produit, vous confirmez expressément avoir lu attentivement l'ensemble des instructions, directives et avertissements et que vous comprenez et acceptez de respecter les modalités et conditions énoncées dans le présent document. Vous acceptez d'utiliser ce produit uniquement pour l'usage et l'application prévus et conformément aux instructions, directives et avertissements figurant dans le présent manuel, ainsi qu'à toutes les lois et réglementations applicables. En cas de non-respect des instructions et avertissements figurant dans ce manuel, vous risquez de vous blesser ou de blesser d'autres personnes, d'endommager votre produit ou d'endommager d'autres biens à proximité. Le présent manuel produit, y compris les instructions, directives et avertissements, ainsi que la documentation associée peuvent faire l'objet de modifications et de mises à jour. Pour obtenir des informations actualisées sur le produit, consulter le site documents.dometic.com.

2 Signification des symboles

Un mot de signallement identifie les messages relatifs à la sécurité et aux dégâts matériels en indiquant le degré ou le niveau de gravité du danger.



AVERTISSEMENT !

Indique une situation dangereuse qui, si elle n'est pas évitée, est susceptible d'entraîner des blessures graves, voire mortelles.



AVIS !

Indique une situation dangereuse qui, si elle n'est pas évitée, peut entraîner des dommages matériels.



REMARQUE Informations complémentaires sur l'utilisation de ce produit.

3 Directives supplémentaires

Pour réduire le risque d'accidents et de blessures, respectez les consignes suivantes avant d'installer ou d'utiliser cet appareil :

- Lisez et respectez toutes les consignes et instructions de sécurité.
- Lisez attentivement ces instructions avant d'installer ou d'utiliser ce produit.

L'installation doit être conforme à toutes les réglementations locales ou nationales applicables, y compris la dernière édition des normes suivantes :

ÉTATS-UNIS

- ANSI/NFPA70, National Electrical Code (NEC)
- ANSI/NFPA 1192, Code des véhicules de plaisance

Canada

- CSA C22.1, Parties I et II, Code canadien de l'électricité
- CSA Z240 série VR, véhicules de plaisance

4 Consignes de sécurité



AVERTISSEMENT ! Risque de décharge électrique et/ou d'incendie

Le non-respect des mises en garde suivantes peut entraîner des blessures graves, voire mortelles :

- Portez une attention particulière au diagnostic et/ou à l'ajustement des composants d'un appareil électrique.
- Utilisez uniquement des pièces de rechange et des composants Dometic spécialement approuvés pour une utilisation avec l'appareil.
- Évitez d'installer, d'ajuster, de modifier, de réparer ou d'entretenir ce produit de manière incorrecte. Les réparations et la maintenance doivent uniquement être réalisées par un technicien qualifié.
- Ne modifiez pas ce produit d'une quelconque manière. Toute modification peut présenter de graves dangers.

5 Usage conforme

Le thermostat Connect Pro (ci-après dénommé « thermostat » ou le « produit ») fournit une commande centrale pour gérer la climatisation dans votre camping-car ou véhicule de plaisance, ci-après dénommé « véhicule de plaisance ».

Ce produit convient uniquement à l'usage et à l'application prévus, conformément au présent manuel d'instructions.

Ce manuel fournit les informations nécessaires à l'installation et/ou à l'utilisation correcte du produit. Une installation, une utilisation ou un entretien inappropriés entraînera des performances insatisfaisantes et une éventuelle défaillance.

Le fabricant décline toute responsabilité en cas de blessure ou de dommage résultant :

- d'une installation, d'un montage ou d'un raccordement incorrect, y compris d'une surtension
- d'un entretien inadéquat ou de l'utilisation de pièces de rechange autres que les pièces de rechange d'origine fournies par le fabricant
- de modifications apportées au produit sans autorisation explicite du fabricant
- d'usages différents de ceux décrits dans ce manuel

Dometic se réserve le droit de modifier l'apparence et les spécifications produit.

6 Description technique

6.1 Compatibilité

Ce produit est compatible avec les modèles ou séries suivants. D'autres modèles sont susceptibles d'être ajoutés ultérieurement.

Modèles	
Freshjet série 3 et 4	Caisson de distribution d'air (ADB), thermostat mural
	Grille de retour d'air (RAG), thermostat mural

6.2 Dimensions du modèle

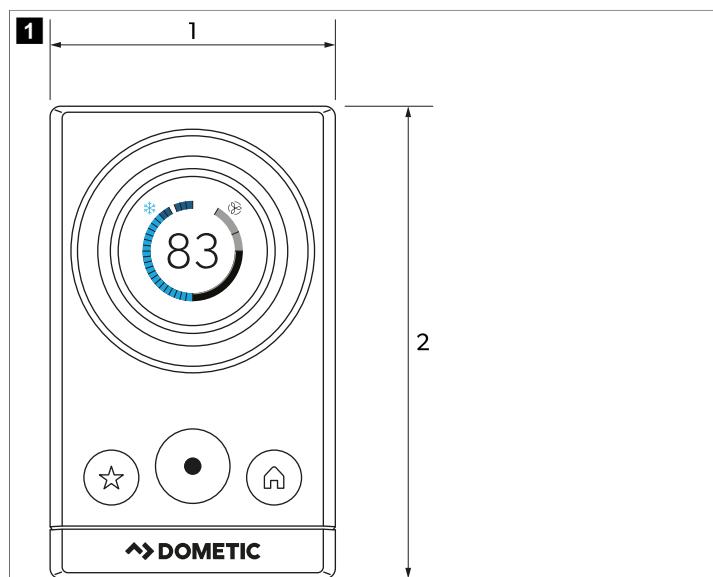

① 2,9 in (7,37 cm)

② 4,8 in (12,19 cm)

6.3 Paramètres d'usine

Réglage du thermostat	Standard
Chauffage	68 °F (20 °C)
Refroidissement	72 °F (22,22 °C)
Température automatique	70 °F (21,11 °C)
Vitesse de ventilation	Auto
Mode	Arrêt
Différentiel de chaudière	± 2 °F (± 1 °C)

6.4 Arborescence de navigation de mode

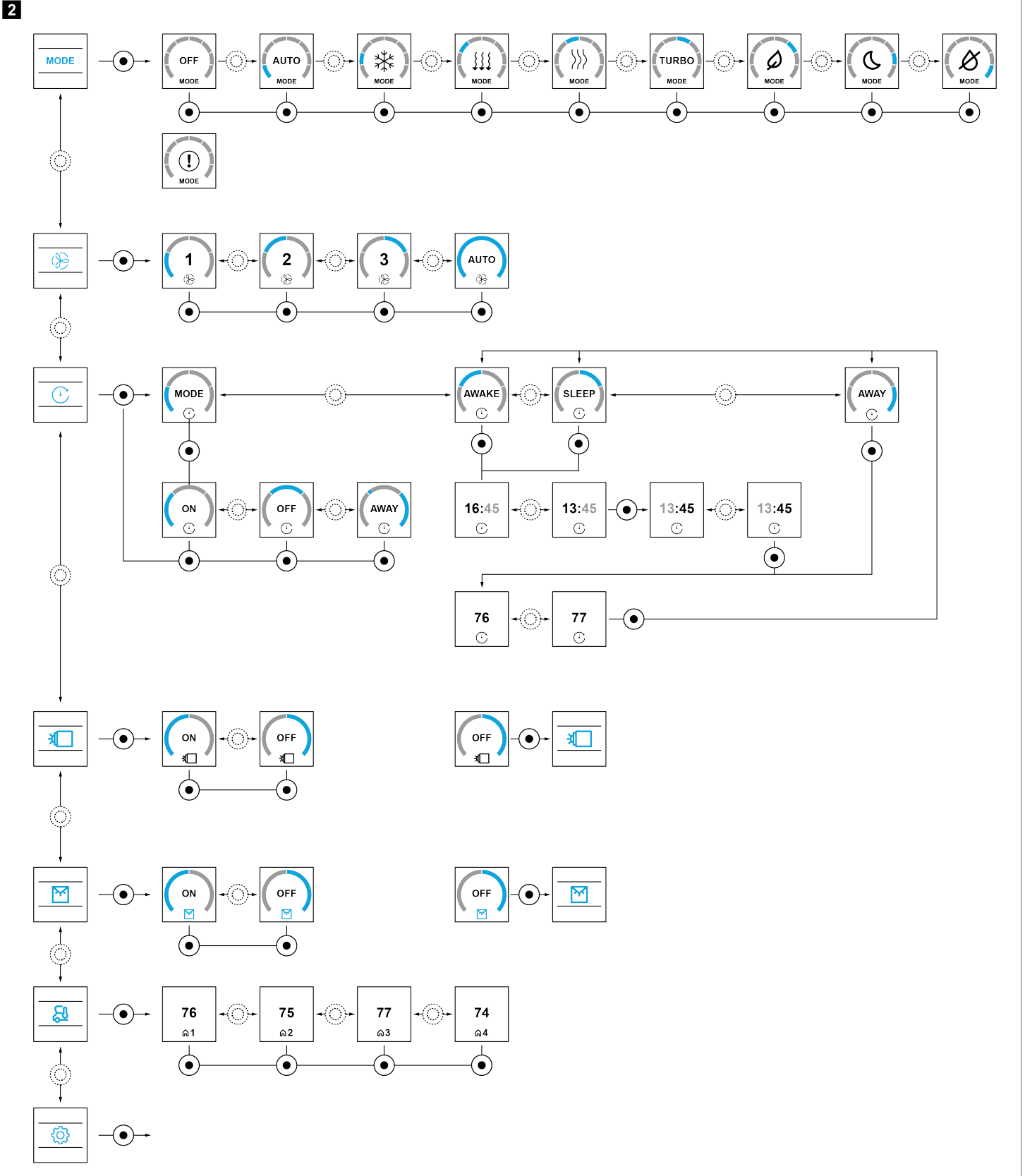

6.5 Arborescence des paramètres

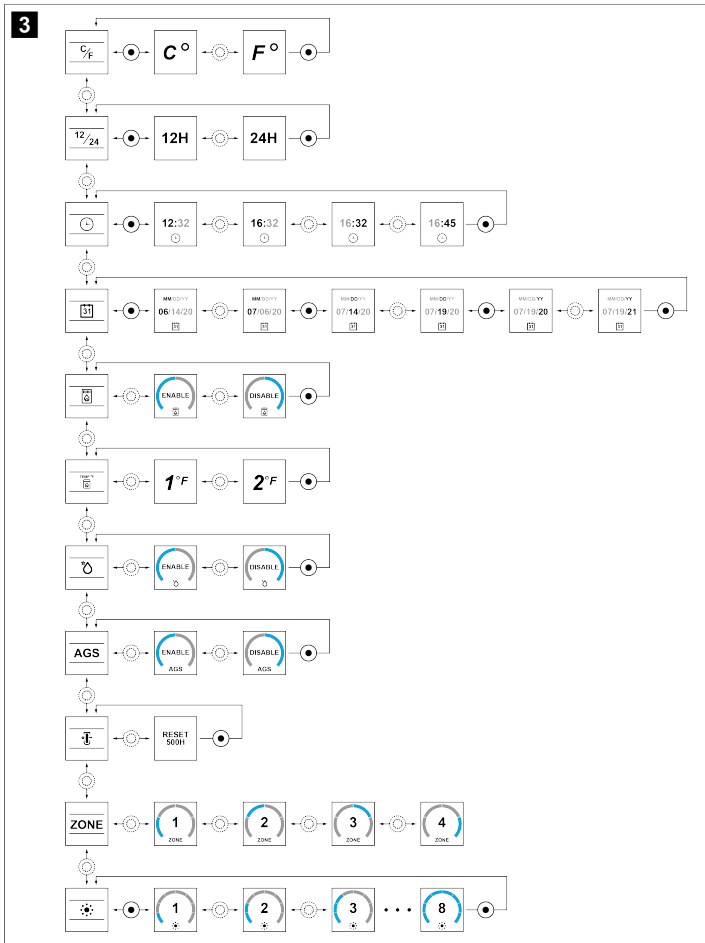

7 Utilisation

7.1 Présentation des boutons et des indicateurs

Cette section présente les boutons du thermostat, les indicateurs d'affichage, les indicateurs de mode et les options du menu Réglages.

REMARQUE Après confirmation d'une option ou d'un réglage, le thermostat passe en mode basse puissance après 30 secondes.

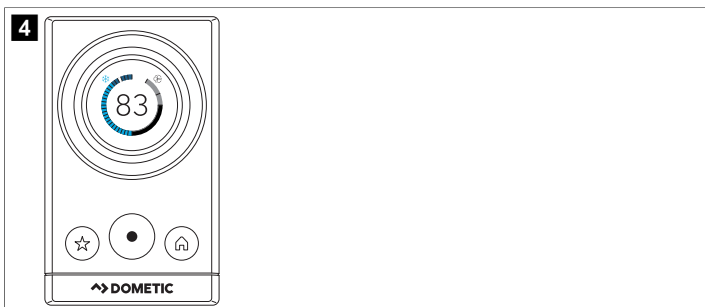

7.1.1 Boutons du thermostat

Touche	Nom	Fonction
	Puissance	<ul style="list-style-type: none"> Active le thermostat et lance la séquence d'arrêt du thermostat Déclenche une réactivation du système Permet d'accéder à un menu Confirme les sélections de menus
	Favoris	<ul style="list-style-type: none"> Charge les paramètres favoris Enregistre les paramètres favoris Réinitialise les paramètres favoris
	Accueil	<ul style="list-style-type: none"> Permet de revenir en arrière dans le menu Permet d'accéder au menu d'accueil Éteint le thermostat après avoir maintenu le bouton d'alimentation enfoncé pendant 3 secondes Permet de choisir la zone active à partir de l'écran d'accueil
	Sélecteur rotatif	<ul style="list-style-type: none"> Le sélecteur tourne pour faire défiler les options de menu disponibles Le sélecteur tourne pour sélectionner le point de consigne Permet de revenir au menu d'accueil à partir de l'écran d'horloge

7.1.2 Indicateurs du menu principal

Icône	Nom	Fonction
	Écran LCD	Affiche les températures de consigne, les indicateurs de sélection pendant la sélection du mode ou tout code d'erreur actif
	Vitesse de ventilation	Indique le réglage de vitesse du ventilateur actif
	Programmation	Indique un programme actif
	Éclairage à l'extérieur	Indique l'état de l'éclairage extérieur, selon l'équipement
	Éclairage à l'intérieur	Indique l'état de l'éclairage intérieur, le cas échéant
	Température de la zone	Indique une température de zone spécifique

7.1.3 Indicateurs du mode de fonctionnement

Icône	Nom	Fonction
MODE	Mode	Ouvre le menu des modes disponibles
OFF	Mode Off	Indique que l'unité de toit est éteinte
AUTO	Mode Auto	Indique que le mode « Auto » est actif
	Mode non disponible	Indique qu'un mode n'est pas disponible

Icône	Nom	Fonction
	Mode Refroidissement	Indique que le mode « Refroidissement » est actif
	Mode Chauffage	Indique que le mode « Chauffage » est actif
	Mode « Ventilation »	Indique que le mode « Ventilation » est actif
TURBO	Mode Turbo	Indique que le mode « Turbo » est actif
	Mode Eco (économie d'énergie)	Indique que le mode « Eco » est actif
	Mode Sleep (sommeil)	Indique que le mode « Veille » est actif
	Mode Dry	Indique que le mode « Dry » est actif

7.1.4 Indicateurs du menu « Réglages »

Icône	Nom	Fonction
	Menu Réglages	Ouvre le menu des paramètres disponibles
C/F	Unités de température	Indique le réglage actif de l'unité de température
12/24	12/24H	Indique le réglage actif de l'unité de temps
	Horloge	Indique l'heure actuelle
	Date	Indique la date actuelle
	Chaudière	Indique que la chaudière est active
TEMP DIF 	Différentiel de température de la chaudière	Indique l'unité de différentiel de température actuelle de la chaudière
	Priorité de chauffage	Sélectionne la pompe à chaleur ou une autre source de chaleur comme priorité
AGS	Climat AGS	Active le démarrage automatique du générateur (selon l'équipement) lorsque le système de climatisation nécessite de l'électricité
	Indicateur de filtre	Indique l'état actuel de réinitialisation du filtre
ZONE	Configuration de la zone	Indique la zone en cours de configuration
	Luminosité (« Brightness »)	Indique le niveau de luminosité actuel
CCCL INIT	Initialisation du système CCCL	Détecte les zones des anciens appareils

7.2 Présentation des options de mode

Cette section explique les modes disponibles lorsqu'ils sont intégrés à un système de climatisation.

7.2.1 Mode Auto



REMARQUE Pour que le mode « Auto » fonctionne efficacement, une pompe à chaleur ou une chaudière doit être installée.

En mode Auto, le système passe automatiquement du mode Refroidissement au mode Chauffage ou inversement. L'indicateur de mode « Auto » s'affiche dans le coin supérieur gauche de l'écran LCD. Lorsque le mode Auto est actif, l'une des opérations

suivantes peut se produire. En mode « Auto », toutes les opérations de la pompe à chaleur et de la chaudière s'appliquent.

- Refroidissement automatique : Si la température ambiante dépasse la température de consigne de deux degrés, le cycle de refroidissement est lancé. Le cycle de refroidissement fonctionne jusqu'à ce que la température ambiante descende à la température de consigne, puis s'éteint.
- Chauffage automatique : Si la température ambiante descend en dessous de la température de consigne de deux degrés, le chauffage est activé et désactivé en fonction de la température ambiante mesurée et de la température de consigne. Si plusieurs sources de chaleur sont disponibles dans une zone, la priorité de sélection de la source de chaleur est basée sur la priorité définie dans l'écran Priorité de la source de chaleur : pompe à chaleur (en premier) puis chauffage auxiliaire (en deuxième).
- Ventilation automatique : le mode Auto est réglé sur la ventilation automatique par défaut, quelle que soit la vitesse de ventilation. Avec la ventilation automatique, le ventilateur s'allume et s'éteint automatiquement, en fonction de la différence entre la température ambiante et la température de consigne. Pour plus d'informations, consultez Mode Ventilation (ventilateur uniquement) à la page 18. Le ventilateur présente un délai de commutation d'une minute, et il fonctionnera donc pendant au moins une minute à n'importe quelle vitesse.

7.2.2 Mode Refroidissement

En mode Refroidissement, le système active et désactive le compresseur en fonction de la température de l'air ambiant et du point de consigne de température. L'indicateur de mode « Refroidissement » s'affiche dans le coin supérieur gauche de l'écran LCD. Le ventilateur se met en marche en premier, puis il y a un délai de deux minutes avant que le refroidissement commence. Quatre vitesses de ventilation sont disponibles : Faible, Élevée, Turbo et Auto :

- Faible : le ventilateur fonctionne en continu à la vitesse faible. Le compresseur s'allume et s'arrête.
- Élevée : le ventilateur fonctionne en continu à la vitesse élevée. Le compresseur s'allume et s'arrête.
- Turbo : le ventilateur fonctionne en continu à la vitesse maximum. Le compresseur s'allume et s'arrête.
- Auto : Le compresseur s'allume et s'arrête. La vitesse de ventilation change automatiquement en fonction de la différence entre la température ambiante et la température de consigne. Pour plus d'informations, consultez Mode Ventilation (ventilateur uniquement) à la page 18. Le ventilateur fonctionne pendant au moins une minute, quelle que soit la vitesse.

7.2.3 Protection contre le dégivrage automatique

L'unité de toit est dotée d'une protection contre le dégivrage automatique qui fonctionne par temps froid. Lorsqu'il est engagé, le ventilateur peut fonctionner plus longtemps pendant le dégivrage.

7.2.4 Mode Ventilation (ventilateur uniquement)

Le mode de circulation de l'air utilise uniquement le ventilateur pour maintenir la circulation de l'air dans le véhicule. L'indicateur du mode « Ventilation » s'affiche dans le coin supérieur gauche de l'écran LCD.

Quatre vitesses de ventilation sont disponibles : Faible, Élevée, Turbo et Auto.

- Faible : le ventilateur fonctionne en continu à la vitesse faible.
- Élevée : le ventilateur fonctionne en continu à la vitesse élevée.
- Turbo : le ventilateur fonctionne en continu à la vitesse maximum.
- Auto : Le ventilateur se met en marche et s'arrête en fonction de la température de consigne. La vitesse de ventilation change automatiquement en fonction de la différence entre la température ambiante et la température de consigne. Dans cette configuration, le ventilateur présente un délai de commutation d'une minute, et il fonctionnera donc pendant au moins une minute à n'importe quelle vitesse.
 - Le ventilateur fonctionne à la vitesse maximale lorsque la température ambiante est supérieure à la température de consigne de plus de $8^{\circ}\text{F} \pm 0,5^{\circ}\text{F}$ ($5^{\circ}\text{C} \pm 0,3^{\circ}\text{C}$).
 - Le ventilateur fonctionne à vitesse élevée lorsque la température ambiante est supérieure à la température de consigne de $5^{\circ}\text{F} \dots 7^{\circ}\text{F} \pm 0,5^{\circ}\text{F}$ ($3^{\circ}\text{C} \dots 4^{\circ}\text{C} \pm 0,3^{\circ}\text{C}$).
 - Le ventilateur fonctionne à vitesse faible lorsque la température ambiante est supérieure à la température de consigne de moins de $4^{\circ}\text{F} \pm 0,5^{\circ}\text{F}$ ($2^{\circ}\text{C} \pm 0,3^{\circ}\text{C}$).



REMARQUE Dans le paramétrage de la vitesse de ventilation automatique du mode de circulation de l'air, le ventilateur accélère ou ralentit pour aider à maintenir la température de consigne souhaitée. Pour le paramétrage de la ventilation automatique dans d'autres modes, le ventilateur fonctionne en conjonction avec le système de chauffage ou de refroidissement lors de l'accélération ou du ralentissement de la ventilation pour aider à maintenir la température de consigne souhaitée.

7.2.5 Mode Chauffage

En mode « Chauffage », la source de chaleur (pompe à chaleur ou chaudière) se met en marche et se désactive en fonction de la différence entre la température de l'air ambiant et le point de consigne de température. L'indicateur de mode « Chauffage » s'affiche dans le coin supérieur gauche de l'écran LCD. Lors de l'utilisation de la pompe à chaleur, le ventilateur se met d'abord en marche, puis il y a un délai de deux minutes pour le compresseur avant que le chauffage ne commence. Quatre vitesses de ventilation sont disponibles : Faible, Élevée, Turbo et Auto :

- Faible : le ventilateur fonctionne en continu à la vitesse faible.
- Élevée : le ventilateur fonctionne en continu à la vitesse élevée.
- Turbo : le ventilateur fonctionne en continu à la vitesse maximum.
- Auto (chaudière) : Le ventilateur est désactivé.
- Auto (pompe à chaleur) : Le cycle du compresseur et du ventilateur s'allume et s'éteint automatiquement, en modifiant la vitesse automatiquement en fonction de la différence entre la température ambiante et la température de consigne.

Si vous sélectionnez Faible, Élevée ou Turbo, le ventilateur continue de fonctionner à la vitesse sélectionnée. Pour éteindre le ventilateur pendant le fonctionnement de la chaudière, choisissez le réglage de vitesse automatique du ventilateur si vous ne souhaitez pas augmenter la circulation d'air à l'intérieur.

Le thermostat peut être configuré pour fonctionner avec un différentiel de marche/arrêt de un à deux degrés. Réglez le différentiel de température ou sélectionnez une priorité de source de chaleur dans le menu Réglages.

Exemple de fonctionnement de la pompe à chaleur (modèles de pompes à chaleur FreshJet séries 3 et 4) : Si le point de consigne est 72 °F (22,22 °C), le compresseur se met en marche lorsque la température chute à 71 °F (21,67 °C) (ou en dessous) et s'éteint lorsque la température monte à 73 °F (22,78 °C) (ou au-dessus).

Cycle de dégivrage

Pendant le fonctionnement de la pompe à chaleur, le cycle de dégivrage est susceptible de s'activer. Le cycle de dégivrage se produit lorsque la température mesurée du capteur de température ambiante extérieure est comprise entre 30°F (1,11°C) ... 42°F (5,56°C).

- Le cycle de dégivrage peut durer de 25 à 30 minutes. Le cycle de dégivrage actionne le ventilateur et le compresseur ensemble ou indépendamment.
- Au cours de ce cycle, l'unité ne fournira pas temporairement de débit d'air chaud. Ceci est normal et n'est pas une indication de dysfonctionnement.
- Le cycle de dégivrage se poursuit jusqu'à ce que la température mesurée du capteur de température de l'air extérieur descende à 30 °F (1,11 °C) (ou à une température inférieure) ou atteigne 42 °F (5,56 °C) (ou une température supérieure).

Verrouillage de la pompe à chaleur en cas de température ambiante basse

Pendant le fonctionnement de la pompe à chaleur, un verrouillage à faible température de l'air extérieur est susceptible de se produire. La pompe à chaleur s'arrête si la température extérieure tombe en dessous de 30°F (1,11°C). Les événements suivants se produisent :

- Si la vitesse du ventilateur est réglée sur Auto, le ventilateur est désactivé.
- Le ventilateur reste allumé s'il n'est pas en mode « Ventilation auto ».
- Le compresseur ne fonctionnera pas et il n'y aura pas de fonction de chauffage en dessous de 30 °F (1,11 °C).

Fonctionnement du chauffage auxiliaire

Pendant le fonctionnement de la pompe à chaleur, un verrouillage à faible température de l'air extérieur est susceptible de se produire. La pompe à chaleur s'arrête si la température extérieure tombe en dessous de 30°F (1,11°C). Les événements suivants se produisent :

- Si la vitesse du ventilateur est réglée sur Auto, le ventilateur est désactivé.
- Le ventilateur reste allumé s'il n'est pas en mode « Ventilation auto ».
- Le compresseur ne fonctionnera pas et il n'y aura pas de fonction de chauffage en dessous de 30 °F (1,11 °C).



REMARQUE En mode « Ventilation auto », le ventilateur est désactivé pendant le fonctionnement du chauffage auxiliaire.

7.2.6 Mode Eco (économie d'énergie)

Le mode « Eco » permet d'économiser de l'énergie lorsque la consommation doit être réduite au minimum pour le refroidissement. Lorsque le mode « Eco » est actif :

- La température est maintenue à 2 °F (1 °C) du point de consigne de refroidissement. Le ventilateur est contrôlé automatiquement pour aider à maintenir la température de consigne.
- Le ventilateur continue de tourner pendant une minute après l'arrêt du compresseur. Le ventilateur continue ensuite à tourner jusqu'à ce que la température ambiante dépasse la température de consigne souhaitée, 2 °F (1 °C) degrés en termes de refroidissement, puis le compresseur se remet sous tension.

7.2.7 Mode Sleep (sommeil)

Le mode « Veille » offre un environnement propice au sommeil, réduisant au minimum le cycle du compresseur et diminuant le niveau de luminosité de l'écran LCD. Lorsque le mode « Veille » est actif :

- Le système diminue la vitesse de ventilation et augmente progressivement la température de consigne pour réduire le cycle du compresseur et gagner en confort.
- Par défaut, la vitesse du ventilateur est réglée sur faible (quelle que soit la vitesse sélectionnée).
- Au cours de la première heure, le point de consigne augmente automatiquement de 2 °F (1 °C). Inversement, en mode « Chauffage », le point de consigne diminue de 2 °F (1 °C).
- Pendant la deuxième heure suivant le lancement du mode « Veille », la température augmente automatiquement de 2 °F (1 °C) supplémentaires. Inversement, en mode « Chauffage », le point de consigne diminue une autre 2 °F (1 °C).

7.2.8 Mode Dry

Le mode Dry assure une déshumidification légère pour les températures ambiantes supérieures à la température de consigne et lorsqu'un refroidissement supplémentaire n'est pas nécessaire.

En mode Dry, la vitesse du ventilateur est réglée sur Faible par défaut, quel que soit le réglage du ventilateur.

- Les cycles marche/arrêt du compresseur s'activent à des intervalles d'environ six minutes pour extraire l'humidité de l'air sans réduire la température ambiante du point de consigne. Le mode Dry ne remplace pas un déshumidificateur autonome.
- L'unité de toit n'assure pas la déshumidification si la température ambiante est inférieure à 64 °F (17,78 °C). Le point de consigne minimum est 65 °F (18,33 °C).

7.2.9 Mode Turbo

Le mode « Turbo » fournit un refroidissement maximal pour un refroidissement rapide et/ou ponctuel lorsque la température ambiante dépasse la température de consigne.

En mode Turbo, la vitesse du ventilateur est réglée sur Turbo par défaut, quel que soit le réglage du ventilateur.

- La température de consigne est réglée sur le paramètre le plus bas, soit 55 °F (12,78 °C), quelle que soit la température de consigne sélectionnée.
- Le compresseur fonctionne en continu pour tenter d'atteindre le point de consigne le plus bas.



REMARQUE Il y a environ deux minutes de délai avant que le compresseur ne se mette en route et que le cycle de refroidissement ou de chauffage commence.



7.3 Utilisation du thermostat



REMARQUE Si d'anciens appareils sont installés sur le système, vous devez initialiser le système avant de le faire fonctionner. Reportez-vous à la section Initialisation du système à la page 21 .

7.3.1 Mise sous tension ou hors tension du thermostat

- > Pour allumer le thermostat, appuyez sur

- > Pour éteindre le thermostat, maintenez la touche  enfoncée pendant trois secondes, puis maintenez  enfoncée pendant cinq secondes jusqu'à ce qu'un écran noir apparaisse.

7.3.2 Réglage de la température



REMARQUE La température ne peut être réglée manuellement que dans les modes qui permettent le réglage de la température.

La température de consigne maximale est 90°F (32,22°C). Le point de consigne minimum est déterminé par le mode de fonctionnement actif :



- Pour le chauffage : 40 °F (4,44 °C)
- Pour le mode « Auto » : 50 °F (10 °C)
- Pour le mode « Refroidissement » : 60 °F (15,56 °C)

Tournez  pour augmenter ou diminuer la température de consigne.

- Tournez dans le sens horaire pour augmenter la température de consigne par incréments d'un degré.
- Tournez dans le sens antihoraire pour diminuer la température de consigne par incréments d'un degré.

7.3.3 Sélection d'une zone



La sélection de zone vous permet de modifier la zone active pour les véhicules de plaisance équipés de plusieurs climatiseurs dans une configuration multizone.

1. Dans le menu principal, appuyez brièvement sur  pour parcourir et sélectionner la zone souhaitée.
2. Appuyez sur  pour confirmer la sélection et accéder au menu principal de cette zone.

7.3.4 Enregistrement d'un favori





REMARQUE Réglez toutes les options de menu avant de poursuivre avec cette fonction. Reportez-vous à la section Sélection d'une option de menu à la page 20.

1. Appuyez brièvement sur .
 - ✓ Une lettre est attribuée, commençant par « A ».
2. Pour enregistrer un autre favori, tournez le sélecteur rotatif pour choisir une lettre entre B et F, puis appuyez sur .
 - ✓ Les lettres sont d'abord grises puis deviennent blanches une fois qu'elles ont été programmées.

7.3.5 Utilisation des favoris

Pour utiliser un favori, vous devez en enregistrer un dans le menu. Reportez-vous à la section Enregistrement d'un favori à la page 20.

1. Appuyez brièvement sur .
2. Tournez  jusqu'à la lettre favorite souhaitée.
3. Appuyez sur  pour confirmer la sélection et revenir à l'écran d'accueil.



7.3.6 Accéder au menu principal





REMARQUE Pour des schémas de menu complets, consultez Arborescence de navigation de mode à la page 16.

À partir de l'écran d'accueil, appuyez brièvement sur .













7.3.7 Sélection d'une option de menu

1. Accédez au menu principal. Reportez-vous à la section Accéder au menu principal à la page 20.
2. Tournez  pour sélectionner l'option souhaitée.
3. Appuyez sur  pour confirmer la sélection.
 - ✓ Le sous-menu de l'option affiche le paramètre actuel.

7.3.8 Sélectionner la vitesse du ventilateur

1. Sélectionnez  dans les options du menu principal. Reportez-vous à la section Sélection d'une option de menu à la page 20.
2. Tournez  jusqu'à la vitesse de ventilateur souhaitée.
 - 1 – Faible
 - 2 – Élevée
 - 3 – Turbo
 - Auto
3. Appuyez sur  pour confirmer la sélection.
 - ✓ L'affichage revient à l'écran d'accueil et indique la vitesse actuelle du ventilateur dans le coin supérieur droit.

7.3.9 Définition d'un programme





1. Réglez l'horloge du thermostat. Reportez-vous à la section Sélection d'un paramètre à la page 21.
2. Sélectionnez  dans les options du menu principal. Reportez-vous à la section Sélection d'une option de menu à la page 20.
3. Pour activer, désactiver ou activer le programme, sélectionnez **MODE**.
4. Tournez  sur **ON**, **OFF** ou **AWAY**.
5. Appuyez sur .
6. Pour définir l'option Marche, Veille ou Absent, tournez  sur **AWAKE**, **SLEEP** ou **AWAY**.
7. Appuyez sur .
8. Tournez  pour régler les heures.
9. Appuyez sur .
10. Tournez  pour régler les minutes.
11. Appuyez sur .
12. Tournez  pour régler la température cible.
13. Appuyez sur .
14. Appuyez sur  pour retourner au menu principal.
15. Appuyez sur  pour revenir à l'écran d'accueil.

7.3.10 Allumer ou éteindre les lumières







REMARQUE Dans certaines régions, l'utilisation de l'éclairage de l'unité de toit lorsque le véhicule de plaisance est en mouvement sur la voie publique est interdite et passible d'une amende.

Le actionne le voyant LED de l'unité de toit, selon l'équipement. Le actionne le voyant du caisson de distribution d'air (ADB) ou de la grille de retour d'air (RAG) à l'intérieur du véhicule de plaisance, selon l'équipement.



1. Sélectionnez  ou  dans les options du menu principal. Reportez-vous à la section Sélection d'une option de menu à la page 20.
2. Appuyez sur  pour confirmer la sélection.
3. Tournez  pour sélectionner **ON** ou **OFF**.
 - Lorsque le voyant est éteint, l'icône est grise.
 - Lorsque le voyant est allumé, l'icône est bleue.
4. Appuyez sur  pour confirmer la sélection et revenir à l'écran d'accueil.

7.3.11 Affichage de la température d'une zone

1. Sélectionnez  dans les options du menu principal. Reportez-vous à la section Sélection d'une option de menu à la page 20.
2. Appuyez sur .

3. Tournez  pour afficher la température intérieure dans chaque zone.
4. Appuyez sur  pour revenir à l'écran d'accueil.

7.3.12 Sélectionner un mode



1. Sélectionnez **MODE** dans les options du menu principal. Reportez-vous à la section Sélection d'une option de menu à la page 20.
2. Tournez  jusqu'à la sélection souhaitée.
3. Appuyez sur .

8 Configuration du système



8.1 Initialisation du système

 **REMARQUE** Effectuez cette tâche si des anciens appareils sont présents. Ne pas utiliser si toutes les commandes électroniques neuves sont installées.





Cette tâche doit être effectuée après l'installation d'une commande électronique CCCII héritée et avant d'utiliser le système. Cela permettra de détecter toutes les zones du système.

1. Vérifiez que le thermostat est éteint.
2. Appuyez simultanément sur les touches  et  et maintenez-les enfoncées pendant trois secondes. INIT s'affiche à l'écran.
3. Relâchez les boutons, puis appuyez sur  pour quitter l'initialisation du système.





8.2 Sélection d'un paramètre

1. Sélectionnez  dans les options du menu principal. Reportez-vous à la section Sélection d'une option de menu à la page 20.
2. Tournez  jusqu'à l'option souhaitée.
3. Appuyez sur .

8.3 Modification de l'unité de mesure de la température









1. Sélectionnez $\frac{C}{F}$ parmi les options. Reportez-vous à la section Sélection d'un paramètre à la page 21.
2. Appuyez sur .
3. Tournez  pour régler l'unité de température sur Celsius ou Fahrenheit.
4. Appuyez sur .
5. Appuyez sur  pour retourner au menu principal.
6. Appuyez sur  pour revenir à l'écran d'accueil.

8.4 Sélection d'une unité de temps

1. Sélectionnez $\frac{12}{24}$ parmi les options. Reportez-vous à la section Sélection d'un paramètre à la page 21.
2. Appuyez sur .
3. Tournez  pour sélectionner l'unité de temps.
4. Appuyez sur .
5. Appuyez sur  pour retourner au menu principal.
6. Appuyez sur  pour revenir à l'écran d'accueil.









8.5 Réglage de l'horloge

 **REMARQUE** Si votre unité de temps est réglée sur 12H, AM/PM s'affiche au fur et à mesure que vous avancez dans les réglages des heures. Reportez-vous à la section Sélection d'une unité de temps à la page 21.







1. Sélectionnez  parmi les options. Reportez-vous à la section Sélection d'un paramètre à la page 21.
2. Appuyez sur .
3. Tournez  pour régler les heures.
4. Appuyez sur .
5. Tournez  pour régler les minutes.
6. Appuyez sur .
7. Appuyez sur  pour retourner au menu principal.
8. Appuyez sur  pour revenir à l'écran d'accueil.

8.6 Réglage de la date





 **REMARQUE** Par défaut, le format de la date est MM/JJ/AA. Selon votre région, vous pouvez régler la date sur le format du calendrier international JJ/MM/AA.

1. Sélectionnez  parmi les options. Reportez-vous à la section Sélection d'un paramètre à la page 21.
2. Appuyez sur .
3. Tournez  sur **MM** pour régler le mois.
4. Appuyez sur .
5. Tournez  sur **DD** pour régler le jour.
6. Appuyez sur .
7. Tournez  sur **YY** pour régler l'année.
8. Appuyez sur  pour retourner au menu principal.
9. Appuyez sur  pour revenir à l'écran d'accueil.

8.7 Activation ou désactivation de l'équipement

1. Sélectionnez  parmi les options. Reportez-vous à la section Sélection d'un paramètre à la page 21.
2. Appuyez sur .
3. Tournez  pour sélectionner l'état de la chaudière.
4. Appuyez sur .
5. Appuyez sur  pour retourner au menu principal.
6. Appuyez sur  pour revenir à l'écran d'accueil.

8.8 Réglage du différentiel de température de la chaudière

1. Sélectionnez  parmi les options. Reportez-vous à la section Sélection d'un paramètre à la page 21.
2. Appuyez sur .
3. Tournez  pour sélectionner la mesure différentielle.
4. Appuyez sur .

- Appuyez sur pour retourner au menu principal.
- Appuyez sur pour revenir à l'écran d'accueil.

8.9 Sélection de la priorité de la source de chaleur

- Sélectionnez parmi les options. Reportez-vous à la section Sélection d'un paramètre à la page 21.
- Appuyez sur .
- Tournez pour sélectionner la source de chaleur prioritaire.
- Appuyez sur .
- Appuyez sur pour retourner au menu principal.
- Appuyez sur pour revenir à l'écran d'accueil.

8.10 Activation ou désactivation du climat AGS



REMARQUE Le système de démarrage automatique du générateur de climatisation (AGS) peut démarrer automatiquement le générateur lorsque le système de climatisation nécessite de l'électricité pour fonctionner.

- Sélectionnez **AGS** parmi les options. Reportez-vous à la section Sélection d'un paramètre à la page 21.
- Appuyez sur .
- Tournez pour sélectionner l'état climat AGS.
- Appuyez sur .
- Appuyez sur pour retourner au menu principal.
- Appuyez sur pour revenir à l'écran d'accueil.

8.11 Réinitialisation de l'indicateur de filtre

- Sélectionnez parmi les options. Reportez-vous à la section Sélection d'un paramètre à la page 21.
- Appuyez sur .
- Appuyez sur .
- Appuyez sur pour retourner au menu principal.
- Appuyez sur pour revenir à l'écran d'accueil.

8.12 Définition de la configuration de la zone



REMARQUE Ce réglage concerne les climatiseurs basés sur CAN RV-C. Définir une configuration de zone attribue le capteur de température de l'écran à une zone.

- Sélectionnez **ZONE** parmi les options. Reportez-vous à la section Sélection d'un paramètre à la page 21.
- Appuyez sur .
- Tournez pour sélectionner la zone.
- Appuyez sur .
- Appuyez sur pour retourner au menu principal.
- Appuyez sur pour revenir à l'écran d'accueil.

8.13 Sélection d'un niveau de luminosité

- Sélectionnez parmi les options. Reportez-vous à la section Sélection d'un paramètre à la page 21.
- Appuyez sur .
- Tournez pour sélectionner le niveau de luminosité.
- Appuyez sur .
- Appuyez sur pour retourner au menu principal.
- Appuyez sur pour revenir à l'écran d'accueil.

9 Codes d'erreur

Code d'erreur	Définition	Description
E1	Il y a une perte de communication entre le thermostat et la carte du module.	<ul style="list-style-type: none"> Si l'erreur E1 s'affiche, aucune fonction n'est disponible, à l'exception de la touche Marche/Arrêt. Une fois l'erreur résolue, le code E1 ne s'affiche plus et le système reprend son fonctionnement dans le dernier mode de climatisation.
E2	Le capteur de température à distance ou le capteur d'air ambiant (intégré au thermostat) est en circuit ouvert ou dévie trop de la plage nominale.	<ul style="list-style-type: none"> Les modes de climatisation « Refroidissement », « Ventilation » et « Auto » ne fonctionnent pas. Les modes « Chauffage » et « Turbo » peuvent être sélectionnés manuellement. Appuyez simultanément sur les boutons MODE et pendant une seconde, puis relâchez-les.
E3	Le capteur de température à distance ou le capteur d'air ambiant (intégré au thermostat) est en court-circuit.	<ul style="list-style-type: none"> Dans ce cas, l'écran affiche HI (neutralisation du chauffage) ou LO (neutralisation du refroidissement). En mode « Chauffage », le ventilateur peut être désactivé en sélectionnant « Auto Fan Speed » (vitesse de ventilation automatique). En mode « Turbo », le ventilateur ne se désactive pas.
E4	Le capteur de contrôle du gel est en circuit ouvert, en court-circuit ou dévie trop de la plage nominale.	<ul style="list-style-type: none"> Dans ce cas, l'écran affiche HI (neutralisation du chauffage) ou LO (neutralisation du refroidissement). En mode « Chauffage », le ventilateur peut être désactivé en sélectionnant « Auto Fan Speed » (vitesse de ventilation automatique). En mode « Turbo », le ventilateur ne se désactive pas.
PF	Il y a une perte de 120 VCA au niveau du module de carte d'alimentation de l'unité de toit.	<ul style="list-style-type: none"> L'erreur reste affichée pour le mode concerné jusqu'à ce que l'alimentation 120 VCA soit rétablie. Le mode « Chauffage » reste disponible et les boutons d'éclairage restent actifs.

10 Dépannage

Panne	Cause possible	Solution proposée
Le produit ne fonctionne pas.	Le disjoncteur s'est déclenché.	Initialisez ou réinitialisez le disjoncteur.
	Un fusible a sauté.	Changez le fusible.

Panne	Cause possible	Solution proposée
Le produit ne fonctionne pas (ou ne fonctionne pas correctement) et le RV est connecté au groupe électrogène.	Le RV n'est pas alimenté par le groupe électrogène.	Vérifiez que le groupe électrogène fonctionne. Vérifiez que le groupe électrogène produit de l'électricité. Vérifiez que le fusible ou le disjoncteur est en position ouverte. Assurez-vous que le fusible n'a pas sauté ou que le disjoncteur est opérationnel et ne s'est pas déclenché. Contactez le centre de service local.
Le produit ne fonctionne pas (ou ne fonctionne pas correctement) et le véhicule de plaisance est connecté à une alimentation via une ligne électrique.	Le RV n'est pas alimenté en électricité.	Vérifiez que la ligne électrique est raccordée à l'alimentation. Vérifiez que la ligne électrique dispose d'un calibre adapté à la charge d'alimentation du produit. Contactez le centre de service local.
Du givre se forme sur le serpentin de l'évaporateur et peut être observé par le trou de l'entrée d'air lorsque le filtre est retiré.	Le produit génère une sortie très froide à une vitesse d'air très basse.	Inspectez et nettoyez le filtre. Ouvrez les événements et retirez toute obstruction.
	La température extérieure est relativement basse.	Utilisez un réglage de température moins froid. Utilisez le produit en définissant un réglage avec ventilation uniquement jusqu'à ce que le serpentin soit exempt de givre. Contactez le centre de service local.
Le produit ne maintient pas la température souhaitée.	Le produit est affecté par le gain de chaleur du RV en raison d'une température ou d'une humidité extérieure élevée.	Stationnez le RV à l'ombre. Utilisez des stores, des pare-soleil ou des rideaux. Pour pallier plus durablement un gain de chaleur élevé, des accessoires tels que le patio extérieur ou les stores de fenêtre Dometic réduisent les effets de la lumière directe du soleil. Gardez les portes et les fenêtres fermées ou utilisez-les le moins possible. Évitez d'utiliser des appareils qui produisent de la chaleur à l'intérieur du RV. Utilisez le produit en mode Turboventilation/Refroidissement. Démarré le produit avant que la température extérieure n'augmente.

Panne	Cause possible	Solution proposée
De la condensation se forme sur les plafonds, les fenêtres ou autres surfaces.	L'air contient de la vapeur d'eau dont la température est inférieure au point de rosée de la surface.	Pour réduire la formation de condensation, gardez les portes et les fenêtres fermées lorsque l'unité est en marche.
 REMARQUE En fonctionnement normal, ce produit est conçu pour éliminer une certaine quantité d'humidité dans l'air, en fonction de la taille de l'espace climatisé. Le fabricant de cette unité ne peut être tenu pour responsable de tout dommage causé par la condensation qui se forme sur les plafonds, les fenêtres ou autres surfaces.		

11 Maintenance



AVERTISSEMENT ! Risque de choc électrique, d'incendie et/ou d'explosion

Le non-respect de ces mises en garde peut entraîner des blessures graves, voire mortelles.

Débranchez toujours l'appareil de l'alimentation avant toute opération de nettoyage et/ou d'entretien. La maintenance doit uniquement être effectuée par un technicien qualifié.

Les instructions de maintenance et de nettoyage fournies dans cette section doivent être appliquées aux intervalles spécifiés ou selon les besoins, en fonction de l'utilisation de l'appareil. Le défaut d'entretenir correctement le produit pourrait causer l'annulation de la garantie et entraîner un fonctionnement dangereux. La maintenance préventive n'est pas couverte par la garantie.

11.1 Nettoyage de l'écran du thermostat



AVIS !

Ne vaporisez pas d'eau directement sur l'écran. N'utilisez pas de solvants pour le nettoyage.

Nettoyez l'écran à l'aide d'un chiffon doux et sec, au besoin.

Si un chiffon doux et humide est nécessaire pour nettoyer la surface de l'écran, les capteurs risquent de ne plus répondre. Si cela se produit, laissez l'eau s'évaporer suffisamment longtemps pour que les capteurs retrouvent leur sensibilité.

12 Mise au rebut



Dans la mesure du possible, veuillez éliminer les emballages dans les conteneurs de déchets recyclables prévus à cet effet. Contactez le centre de recyclage local ou votre revendeur spécialisé pour savoir comment mettre le produit au rebut conformément aux réglementations nationales et locales en vigueur.

13 Caractéristiques techniques

Plage de température de fonctionnement	-10 °C ... 65 °C
Plage de température de stockage	-40 °C ... 70 °C
Action de fonctionnement	Type 1
Classe logicielle	A
Catégorie de surtension	I
Tension d'impulsion nominale	330 V
Degré de pollution	3 intérieur
Classe	III

13.1 Valeurs électriques nominales

Tableau 6 : Carte file AT

Borne	Description	Caractéristiques nominales
P1:1	CMC	5 V, SELV, 1 mA
P1:2	GND	-
P1:3	Vin	12 V, SELV, 3 W
P1:4	Sortie ventilateur élevée	12 V, SELV, 100 mA
P1:5	Sortie ventilateur faible	12 V, SELV, 100 mA
P1:6	Sortie compresseur	12 V, SELV, 100 mA
P1:7	Sortie pompe à chaleur	12 V, SELV, 100 mA
P1:8	Sortie four	12 V, SELV, 100 mA
P1:9	GND	-

Tableau 7 : Carte file AT alimentation Ethernet (alternative)

Borne	Description	Caractéristiques nominales
P5:2	GMC	5 V, SELV, 1 mA
P5:3	GND	-
P5:4	Vin (autre)	12 V, SELV, 3 W
P5:5	Interrupteur 12 V	12 V, SELV, 3 W

Tableau 8 : Carte LCD (Tesla)

Borne	Description	Caractéristiques nominales
P5:1	Vin	12 V, SELV, 3 W
P5:2	GND	-
P5:3	CAN_N	12 V, SELV, 3 W
P5:4	CAN_P	12 V, SELV, 100 mA
P5:5	GND	12 V, SELV, 100 mA

Tableau 9 : LCD (Tesla) série CA (alternative)

Borne	Description	Caractéristiques nominales
P1:1	GND	-
P1:2	CMC	5 V, SELV, 1 mA
P1:3	Vin	12 V, SELV, 3 W

Tableau 10 : LCD (Tesla) Modem IO (alternatif)

Borne	Description	Caractéristiques nominales
P12:1	GND	-
P12:2	CMC	5 V, SELV, 1 mA
P12:3	VIN	12 V, SELV, 3 W

14 Avis de la Federal Communications Commission (FCC)

Cet équipement a été testé et déclaré conforme aux limites d'un appareil numérique de classe B, conformément à la partie 15 des règles de la FCC. Ces limites sont destinées à fournir une protection raisonnable contre les interférences nuisibles dans une installation résidentielle. Cet équipement génère, utilise et émet une énergie de radiofréquence et, s'il n'est pas installé et utilisé conformément aux instructions, peut causer des interférences nuisibles aux communications radio. Cependant, il n'y a aucune garantie que des interférences ne se produiront pas dans une installation particulière. Si cet équipement provoque des interférences nuisibles à la réception des signaux radio ou de télévision, ce qui peut être déterminé en éteignant et en allumant l'équipement, l'utilisateur est encouragé à essayer de corriger ces interférences via une ou plusieurs des mesures suivantes :

- Réorienter ou déplacer l'antenne de réception.
- Augmenter la distance entre l'équipement et le récepteur.
- Connecter l'équipement à une prise sur un circuit différent de celui auquel le récepteur est connecté.
- Consulter le revendeur ou un technicien radio/TV expérimenté pour obtenir de l'aide.

15 Avis d'Industrie Canada

Cet appareil est conforme aux normes RSS non soumises à licence d'Industrie Canada. Le fonctionnement est soumis aux deux conditions suivantes : (1) Cet appareil ne doit pas causer d'interférences, et (2) Cet appareil doit accepter toutes les interférences, y compris celles susceptibles de causer le fonctionnement indésirable de l'appareil.

16 Garantie

GARANTIE LIMITÉE DISPONIBLE À L'ADRESSE [DOMESTIC.COM/EN-US/SUPPORT/WARRANTY](https://www.domestic.com/en-us/support/warranty).

POUR TOUTE QUESTION OU POUR OBTENIR UNE COPIE GRATUITE DE LA GARANTIE LIMITÉE, CONTACTEZ :

DOMETIC CORPORATION
CUSTOMER SUPPORT CENTER
5155 VERDANT DRIVE
ELKHART, INDIANA 46516
1-800-544-4881

Español

1	Notas importantes.....	25
2	Explicación de los símbolos.....	25
3	Normativas complementarias.....	25
4	Indicaciones de seguridad.....	25
5	Uso previsto.....	25
6	Descripción técnica.....	25
7	Funcionamiento.....	28
8	Configuración del sistema.....	32
9	Códigos de error.....	33
10	Solución de problemas.....	33
11	Mantenimiento.....	34
12	Eliminación.....	34
13	Datos técnicos.....	35
14	Aviso de la Comisión Federal de Comunicaciones (FCC).....	35
15	Aviso de Industry Canada.....	35
16	Garantía.....	35

1 Notas importantes

Lea atentamente estas instrucciones y siga las indicaciones, directrices y advertencias incluidas en este manual para asegurarse de que instala, utiliza y mantiene correctamente el producto en todo momento. Estas instrucciones DEBEN conservarse junto con este producto.

Al utilizar el producto, usted confirma que ha leído cuidadosamente todas las instrucciones, directrices y advertencias, y que entiende y acepta cumplir los términos y condiciones aquí establecidos. Usted se compromete a utilizar este producto solo para el propósito y la aplicación previstos y de acuerdo con las instrucciones, directrices y advertencias establecidas en este manual del producto, así como de acuerdo con todas las leyes y reglamentos aplicables. La no lectura y observación de las instrucciones y advertencias aquí expuestas puede causarles lesiones a usted o a terceros, daños en el producto o daños en otras propiedades cercanas. Este manual del producto, incluyendo las instrucciones, directrices y advertencias, y la documentación relacionada, pueden estar sujetos a cambios y actualizaciones. Para obtener información actualizada sobre el producto, visite documents.dometic.com.

2 Explicación de los símbolos

Una palabra de advertencia señalará los mensajes de seguridad y de daño material, y también indicará el grado o nivel de gravedad del riesgo.



¡ADVERTENCIA!

Indica una situación peligrosa que, de no evitarse, puede ocasionar la muerte o lesiones graves.



¡AVISO!

Indica una situación peligrosa que, de no evitarse, puede provocar daños materiales.



NOTA Información complementaria para el manejo del producto.

3 Normativas complementarias

Para reducir el riesgo de accidentes y lesiones, se deben cumplir las siguientes directrices antes de proceder a la instalación o la puesta en funcionamiento de este aparato:

- Leer y respetar toda la información y las instrucciones de seguridad.
- Leer y comprender estas instrucciones antes de instalar o poner en funcionamiento este producto.

La instalación debe cumplir con todos los códigos locales o nacionales vigentes, incluyendo la última edición de las siguientes normas:

USA

- ANSI/NFPA70, National Electrical Code (NEC)
- ANSI/NFPA 1192, Recreational Vehicles Code

Canadá

- CSA C22.1 Parts I and II, Canadian Electrical Code
- CSA Z240 RV Series, Recreational Vehicles

4 Indicaciones de seguridad



¡ADVERTENCIA! Descarga eléctrica o incendio

El incumplimiento de las siguientes advertencias puede causar la muerte o graves lesiones:

- Prestar atención a la hora de diagnosticar y/o ajustar los componentes de una unidad alimentada.
- Utilice exclusivamente piezas de repuesto y componentes de Dometic que estén específicamente aprobados para su uso con el producto.
- Evite hacer instalaciones, ajustes, modificaciones, reparaciones o mantenimientos inadecuados del producto. El servicio y el mantenimiento deben ser realizados únicamente por personal de servicio cualificado.
- No modifique ninguno de los componentes de este producto. Realizar cualquier modificación puede ser extremadamente peligroso.

5 Uso previsto

El termostato Connect Pro (en lo sucesivo, el “termostato” o el “producto”) sirve como unidad de control central para controlar el sistema de climatización de su vehículo de recreo (en lo sucesivo, “RV”).

Este producto solo es apto para el uso previsto y la aplicación de acuerdo con estas instrucciones.

Este manual proporciona la información necesaria para la correcta instalación y/o funcionamiento del producto. Una instalación deficiente o un uso y mantenimiento inadecuados conllevan un rendimiento insatisfactorio y posibles fallos.

El fabricante no se hace responsable de ninguna lesión o daño en el producto ocasionados por:

- Una instalación, un montaje o una conexión incorrectos, incluido un exceso de tensión
- Un mantenimiento incorrecto o el uso de piezas de repuesto distintas de las originales proporcionadas por el fabricante
- Modificaciones realizadas en el producto sin el expreso consentimiento del fabricante
- Uso con una finalidad distinta de la descrita en las instrucciones

Dometic se reserva el derecho de cambiar la apariencia y las especificaciones del producto.

6 Descripción técnica

6.1 Compatibilidad

Este producto es compatible con los siguientes modelos o series. Se pueden añadir más modelos en el futuro.

Modelos	
Serie FreshJet 3 y 4	Caja de distribución de aire (ABD), termostato de pared
	Rejilla de aire de retorno (RAG), termostato de pared

6.2 Dimensiones del modelo

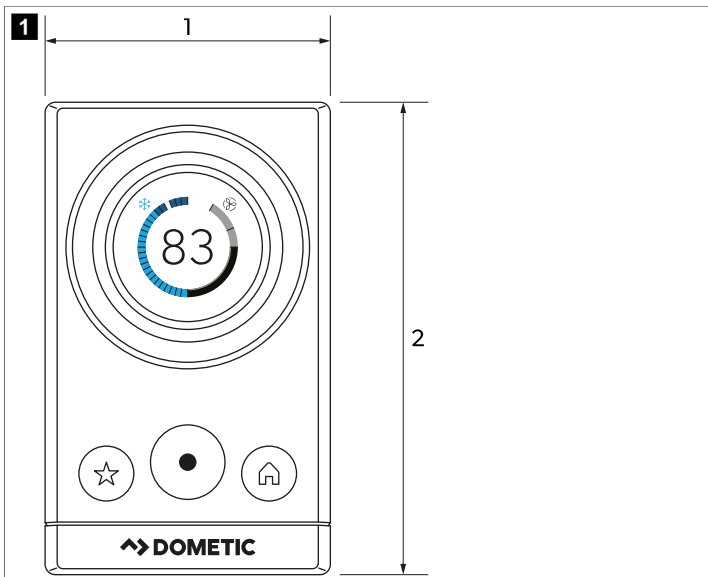

① 2,9 in (7,37 cm)

② 4,8 in (12,19 cm)

6.3 Ajustes por defecto de fábrica

Ajuste del termostato	Por defecto
Calefacción	68 °F (20 °C)
Refrigeración	72 °F (22,22 °C)
Temperatura automática	70 °F (21,11 °C)
Velocidad del ventilador	Auto
Modo	Apagado
Diferencial del calefactor	± 2 °F (± 1 °C)

6.4 Árbol de navegación de modos

2

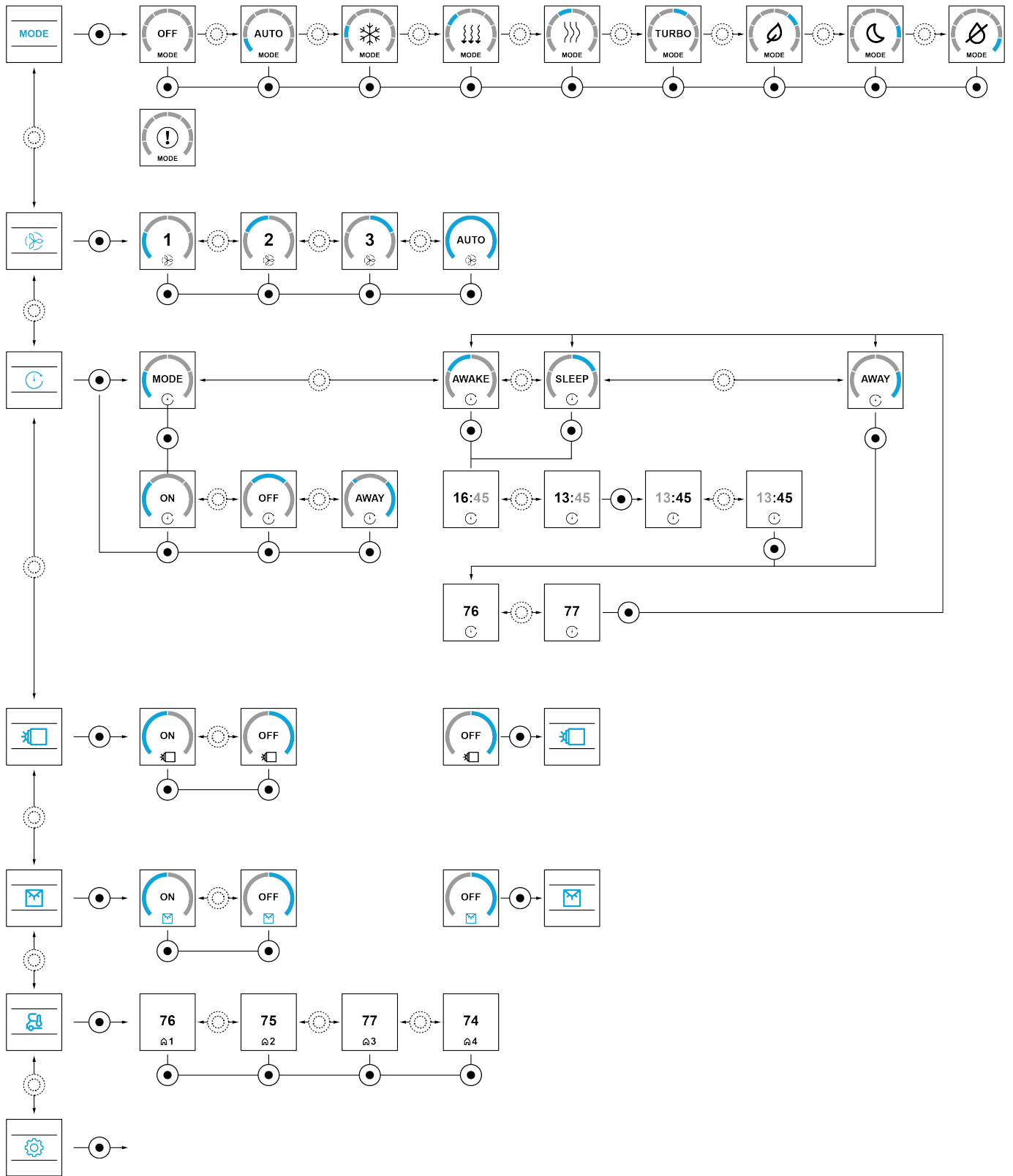

6.5 Árbol de navegación de ajustes

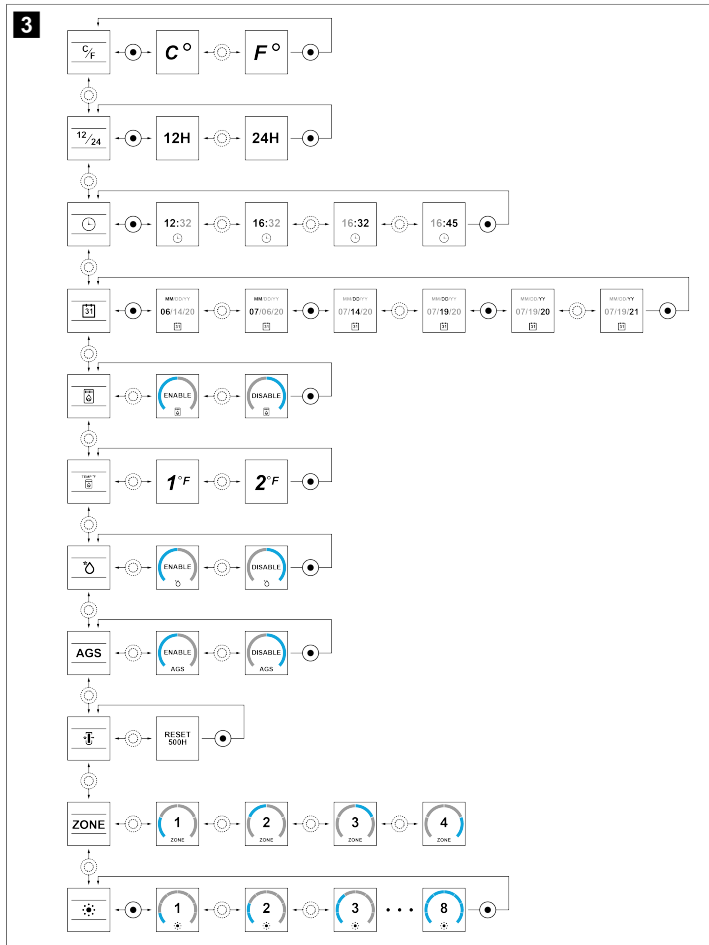

7 Funcionamiento

7.1 Descripción de los botones e indicadores

En esta sección se explican los botones del termostato, los indicadores de pantalla, los indicadores de modo y las opciones del menú de ajustes.

NOTA Después de confirmar una opción o ajuste, el termostato activa el modo de baja potencia una vez que transcurren 30 segundos.

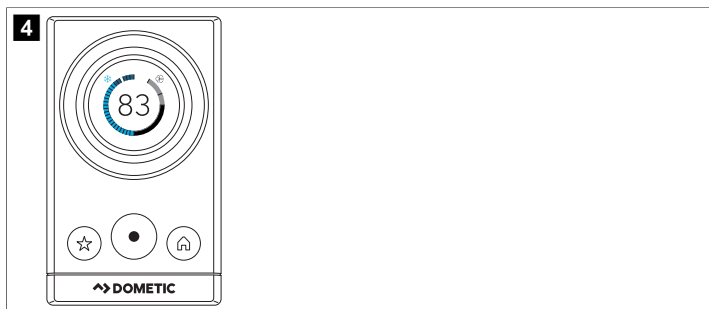

7.1.1 Botones del termostato

Botón	Nombre	Función
	Encendido	<ul style="list-style-type: none"> Permite encender el termostato e iniciar la secuencia para apagarlo Permite iniciar una reactivación del sistema Permite acceder a un menú Permite confirmar las selecciones del menú
	Favoritos	<ul style="list-style-type: none"> Permite cargar los ajustes favoritos Permite guardar los ajustes favoritos Permite restablecer los ajustes favoritos
	Inicio	<ul style="list-style-type: none"> Permite regresar al menú anterior Permite ir al menú de inicio Permite apagar el termostato después de mantener pulsado el botón de encendido durante 3 segundos Permite seleccionar la zona activa en la pantalla de inicio
	Dial de selección	<ul style="list-style-type: none"> Al girar el dial, permite navegar por las diferentes opciones disponibles en el menú Al girar el dial, permite seleccionar el punto de ajuste Permite regresar al menú de inicio desde la pantalla del reloj

7.1.2 Indicadores del menú principal

Icono	Nombre	Función
	Pantalla LCD	Muestra las temperaturas de punto de ajuste, los indicadores de selección durante la selección del modo o cualquier código de error activo
	Velocidad del ventilador	Indica el ajuste activo de velocidad del ventilador.
	Programación	Indica un programa activo
	Luz exterior	Indica el estado de la luz exterior, si está instalada
	Luz interior	Indica el estado de la luz interior, si está instalada
	Temperatura de la zona	Indica la temperatura de una zona específica

7.1.3 Indicadores de modo

Icono	Nombre	Función
MODE	Modo	Abre el menú con los modos disponibles
OFF	Modo apagado	Indica que la unidad de techo está apagada
AUTO	Modo automático	Indica que el modo automático está activo
	Modo no disponible	Indica que no hay disponible ningún modo

Icono	Nombre	Función
	Modo de refrigeración	Indica que el modo de refrigeración está activo
	Modo de calefacción	Indica que el modo de calefacción está activo
	Modo de ventilación	Indica que el modo de ventilación está activo
TURBO	Modo turbo	Indica que el modo turbo está activo
	Modo económico	Indica que el modo económico está activo
	Modo de sueño	Indica que el modo sueño está activo
	Modo de deshumidificación	Indica que el modo de deshumidificación está activo

7.1.4 Indicadores del menú de ajustes

Icono	Nombre	Función
	Menú de ajustes	Abre el menú con los ajustes disponibles
	Unidades de temperatura	Indica el ajuste de la unidad de temperatura activa
	12/24H	Indica el ajuste de la unidad de tiempo activa
	Reloj	Indica la hora actual
	Fecha	Indica la fecha actual
	Calefactor	Indica que el calefactor está activo
	Diferencial de temperatura del calefactor	Indica la unidad del diferencial de temperatura actual del calefactor
	Prioridad de calefacción	Selecciona la bomba de calor u otra fuente de calor como prioritaria
AGS	AGS de climatización	Activa el arranque automático del generador (si está instalado) cuando el sistema de climatización necesita electricidad
	Indicador de filtro	Indica el estado actual de restablecimiento del filtro
ZONE	Ajuste de configuración de zona	Indica la zona actual para su configuración
	Brillo	Indica el nivel de brillo actual
CCCII INIT	Inicialización del sistema CC-CII	Detecta zonas de dispositivos antiguos

7.2 Descripción de los modos disponibles

En esta sección se explican los modos disponibles cuando la unidad se monta junto con un sistema de aire acondicionado.

7.2.1 Modo automático



NOTA Para que el modo automático funcione correctamente, se debe instalar una bomba de calor o una fuente de calor.

En el modo automático, el sistema cambia automáticamente del modo de refrigeración al de calefacción y viceversa. El indicador de modo automático se muestra en la esquina superior izquierda de la pantalla LCD. Cuando el modo automático está activo, puede

ocurrir una de las siguientes operaciones. En el modo automático, se aplican todas las operaciones de la bomba de calor y el calefactor.

- Cambio automático a refrigeración: si la temperatura ambiente aumenta dos grados por encima del punto de ajuste, se inicia el ciclo de refrigeración. El ciclo de refrigeración permanece activo hasta que la temperatura ambiente desciende hasta el punto de ajuste y, a continuación, se apaga.
- Cambio automático a calefacción: si la temperatura ambiente desciende por debajo del punto de ajuste dos grados, la calefacción se enciende y se apaga en función de la temperatura ambiente medida y la temperatura del punto de ajuste. Si hay más de una fuente de calor disponible en una zona, a la hora de seleccionar una, se tiene en cuenta el ajuste de prioridad establecido en la pantalla Heat Source Priority (Fuente de calor prioritaria): bomba de calor (primero) y, a continuación, calefacción auxiliar (segundo).
- Ciclo automático del ventilador: el modo automático se establece por defecto en el ventilador automático, independientemente de la selección de la velocidad del ventilador. Con el ciclo automático del ventilador, este se enciende y se apaga automáticamente en función del diferencial de temperatura entre la temperatura ambiente y la temperatura de consigna. Para obtener más información, véase Modo de ventilación (solo ventilador) en la página 29. Hay un retardo de conmutación del ventilador de un minuto, por lo que el ventilador funcionará durante un mínimo de un minuto a cualquier velocidad.

7.2.2 Modo de refrigeración

En el modo de refrigeración, el sistema activa y desactiva el compresor en función de la temperatura ambiente y el punto de ajuste de temperatura. El indicador de modo de refrigeración se muestra en la esquina superior izquierda de la pantalla LCD. El ventilador se encenderá primero y, a continuación, se iniciará un retardo del compresor de dos minutos antes de que se active el modo de refrigeración en sí. Hay cuatro opciones de velocidad del ventilador disponibles: baja, alta, turbo y automática.

- Baja: el ventilador funciona continuamente a baja velocidad. El compresor se enciende y se apaga.
- Alta: el ventilador funciona continuamente a alta velocidad. El compresor se enciende y se apaga.
- Turbo: el ventilador funciona continuamente a la velocidad máxima. El compresor se enciende y se apaga.
- Automática: el ventilador y el compresor se encienden y se apagan. La velocidad del ventilador cambia automáticamente en función del diferencial de temperatura entre la temperatura ambiente y la temperatura de consigna. Para obtener más información, véase Modo de ventilación (solo ventilador) en la página 29. El ventilador funciona durante un mínimo de un minuto a cualquier velocidad.

7.2.3 Función de protección de desescarche automático

La unidad del techo cuenta con una función de protección de desescarche automático que se activa a bajas temperaturas. Cuando se activa, el ventilador puede funcionar durante periodos de tiempo más largos para desescarchar.

7.2.4 Modo de ventilación (solo ventilador)

El modo de ventilación activa únicamente el ventilador para mantener la circulación del aire en el interior del vehículo. El indicador del modo de ventilación se muestra en la esquina superior izquierda de la pantalla LCD.

Hay cuatro opciones de velocidad del ventilador disponibles: baja, alta, turbo y automática.

- Baja: el ventilador funciona continuamente a baja velocidad.
- Alta: el ventilador funciona continuamente a alta velocidad.
- Turbo: el ventilador funciona continuamente a la velocidad máxima.
- Automática: el ventilador se enciende y apaga en función del punto de ajuste de temperatura. La velocidad del ventilador cambia automáticamente según la diferencia entre la temperatura ambiente y la temperatura del punto de ajuste. En este ajuste, se activa un retardo de conmutación del ventilador de un minuto, por lo que el ventilador funcionará durante un mínimo de un minuto a cualquier velocidad.
 - El ventilador funciona a velocidad turbo cuando la temperatura ambiente es superior a la temperatura del punto de ajuste en más de $8\text{ }^{\circ}\text{F} \pm 0,5\text{ }^{\circ}\text{F}$ ($5\text{ }^{\circ}\text{C} \pm 0,3\text{ }^{\circ}\text{C}$).
 - El ventilador funciona a alta velocidad cuando la temperatura ambiente es superior a la temperatura del punto de ajuste $5\text{ }^{\circ}\text{F} \dots 7\text{ }^{\circ}\text{F} \pm 0,5\text{ }^{\circ}\text{F}$ ($3\text{ }^{\circ}\text{C} \dots 4\text{ }^{\circ}\text{C} \pm 0,3\text{ }^{\circ}\text{C}$).
 - El ventilador funciona a baja velocidad cuando la temperatura ambiente es superior a la temperatura del punto de ajuste menos de $4\text{ }^{\circ}\text{F} \pm 0,5\text{ }^{\circ}\text{F}$ ($2\text{ }^{\circ}\text{C} \pm 0,3\text{ }^{\circ}\text{C}$).



NOTA En el ajuste de velocidad automática del ventilador del modo de ventilación, el ventilador aumenta o disminuye la velocidad para ayudar a mantener la temperatura de consigna deseada. Para los ajustes del ventilador automático en otros modos, el ventilador funciona junto con el sistema de calefacción o refrigeración al aumentar o reducir la velocidad para ayudar a mantener la temperatura de consigna deseada.

7.2.5 Modo de calefacción

Durante el modo de calefacción, la fuente de calor (bomba de calor o calefactor) se enciende y se apaga en función de la diferencia entre la temperatura ambiente y el punto de ajuste de temperatura. El indicador de modo de calefacción se muestra en la esquina superior izquierda de la pantalla LCD. Cuando se utilice la bomba de calor, el ventilador se encenderá primero y, a continuación, se iniciará un retardo del compresor de dos minutos antes de que se active el modo de calefacción en sí. Hay cuatro opciones de velocidad del ventilador disponibles: baja, alta, turbo y automática.

- Baja: el ventilador funciona continuamente a baja velocidad.
- Alta: el ventilador funciona continuamente a alta velocidad.
- Turbo: el ventilador funciona continuamente a la velocidad máxima.
- Automática (calefactor): el ventilador está apagado.
- Automática (bomba de calor): el compresor y el ventilador se encienden y se apagan, y la velocidad cambia automáticamente en función de la diferencia entre la temperatura ambiente y la temperatura del punto de ajuste.

Si se selecciona baja, alta o turbo, el ventilador seguirá funcionando a la velocidad seleccionada. Para apagar el ventilador durante el funcionamiento del calefactor, seleccione el ajuste de velocidad automática del ventilador si no desea una circulación de aire mayor en interiores.

El termostato se puede configurar para que funcione con un diferencial de encendido/apagado de uno o dos grados. Ajuste el diferencial de temperatura o seleccione una prioridad para la fuente de calor en el menú de ajustes.

Ejemplo de funcionamiento de la bomba de calor (modelos de bomba de calor de las series Freshjet 3 y 4): Si el punto de ajuste es 72 °F (22,22 °C), el compresor se enciende cuando la temperatura desciende a (o por debajo de) 71 °F (21,67 °C) y se apaga cuando la temperatura aumenta a (o por encima de) 73 °F (22,78 °C).

Ciclo de desescarche

Durante el funcionamiento de la bomba de calor, puede producirse el ciclo de desescarche. El ciclo de desescarche se produce cuando la temperatura medida del sensor de temperatura ambiente exterior oscila entre 30°F (1,11°C) ... 42°F (5,56°C).

- El ciclo de desescarche puede durar entre 25 y 30 minutos. El ciclo de desescarche hace funcionar el ventilador y el compresor de forma conjunta o independiente.
- Durante este ciclo, la unidad no proporcionará flujo de aire caliente temporalmente. Esto es algo normal y no se considera un funcionamiento anómalo.
- El ciclo de desescarche continúa hasta que la temperatura medida por el sensor de temperatura ambiente exterior desciende hasta (o por debajo de) 30 °F (1,11 °C) o asciende hasta (o por encima de) 42 °F (5,56 °C).

Bloqueo de la bomba de calor por baja temperatura ambiente

Durante el funcionamiento de la bomba de calor, puede producirse un bloqueo de la bomba de calor por baja temperatura ambiente. La bomba de calor se apaga si la temperatura exterior desciende por debajo de 30°F (1,11°C). Ocurre lo siguiente:

- Si la velocidad del ventilador se ajusta en automático, el ventilador se apagará.
- El ventilador permanece encendido si no está en el modo de ventilador automático.
- El compresor no funcionará y no se activará la función de calefacción a menos de 30 °F (1,11 °C).

Funcionamiento de la calefacción auxiliar

Durante el funcionamiento de la bomba de calor, puede producirse un bloqueo de la bomba de calor por baja temperatura ambiente. La bomba de calor se apaga si la temperatura exterior desciende por debajo de 30°F (1,11°C). Ocurre lo siguiente:

- Si la velocidad del ventilador se ajusta en automático, el ventilador se apagará.
- El ventilador permanece encendido si no está en el modo de ventilador automático.
- El compresor no funcionará y no se activará la función de calefacción a menos de 30 °F (1,11 °C).



NOTA En el modo de ventilador automático, el ventilador permanece apagado durante el funcionamiento de la calefacción auxiliar.

7.2.6 Modo económico

El modo económico ahorra energía cuando es necesario minimizar su consumo por parte del sistema de refrigeración. Cuando el modo económico está activo:

- La temperatura se mantiene a 2 °F (1 °C) del punto de ajuste de refrigeración. El ventilador se controla automáticamente para ayudar a mantener la temperatura de consigna.
- El ventilador sigue funcionando durante un minuto después de que se apague el compresor. A continuación, el ventilador sigue funcionando hasta que la temperatura ambiente supera la temperatura de ajuste deseada, 2 °F (1 °C) en términos de refrigeración, momento en el cual el compresor se vuelve a encender.

7.2.7 Modo de sueño

El modo de sueño proporciona un entorno cómodo para dormir, ya que minimiza los ciclos del compresor y reduce el nivel de brillo de la pantalla LCD. Cuando el modo de sueño está activo:

- El sistema reduce la velocidad del ventilador y aumenta gradualmente el punto de ajuste para minimizar los ciclos del compresor y aumentar la comodidad.
- Por defecto, la velocidad del ventilador es baja (independientemente de la selección de velocidad del ventilador).
- En la primera hora, el punto de ajuste aumenta automáticamente 2 °F (1 °C). En cambio, en el modo de calefacción, el punto de ajuste disminuye 2 °F (1 °C).
- Durante la segunda hora siguiente al inicio del modo de sueño, la temperatura aumenta automáticamente otros 2 °F (1 °C). En cambio, en el modo de calefacción, el punto de ajuste disminuye otros 2 °F (1 °C).

7.2.8 Modo de deshumidificación

El modo de deshumidificación proporciona una deshumidificación suave para temperaturas ambiente superiores a la de consigna y cuando no se necesita refrigeración adicional.

En el modo de deshumidificación, la velocidad del ventilador se establece en baja por defecto, independientemente del ajuste del ventilador.

- El compresor se enciende y se apaga en intervalos aproximados de seis minutos para extraer la humedad del aire sin modificar la temperatura ambiente según el punto de ajuste. El modo de deshumidificación no sustituye a un deshumidificador independiente.
- El modo de deshumidificación no funcionará con la unidad de techo si la temperatura ambiente es inferior a 64 °F (17,78 °C). El punto de ajuste mínimo es 65 °F (18,33 °C).

7.2.9 Modo turbo

El modo turbo proporciona la máxima refrigeración para un rápido descenso de la temperatura o una refrigeración puntual cuando la temperatura ambiente supera la del punto de ajuste.

En el modo turbo, la velocidad del ventilador se establece en turbo por defecto, independientemente del ajuste del ventilador.

- El punto de ajuste de temperatura se establecerá en el ajuste más bajo, es decir, a 55 °F (12,78 °C), independientemente del punto de ajuste seleccionado.
- El compresor funciona continuamente para intentar alcanzar el punto de ajuste más bajo.





NOTA Se activa un retardo del compresor de aproximadamente dos minutos antes de que comience el ciclo de refrigeración o de la bomba de calor.

7.3 Uso del termostato



NOTA Si hay dispositivos antiguos instalados en el sistema, debe inicializarlo antes de utilizarlo. Consulte Inicialización del sistema en la página 32.

7.3.1 Encendido y apagado del termostato

- > Para encender el termostato, presione .
- > Para apagar el termostato, mantenga pulsado  durante tres segundos y, a continuación, mantenga pulsado  durante cinco segundos mientras se inicia la cuenta atrás para que la pantalla se vuelva oscura.

7.3.2 Ajuste de la temperatura



NOTA La temperatura solo se puede ajustar manualmente cuando se utilizan modos que permiten ajustar la temperatura.

La temperatura máxima del punto de ajuste es 90°F (32,22°C). El punto de ajuste mínimo viene determinado por el modo de funcionamiento activo:

- Para el modo de calefacción: 40 °F (4,44 °C)
- Para el modo automático: 50 °F (10 °C)
- Para el modo de refrigeración: 60 °F (15,56 °C)

Gire para aumentar o disminuir la temperatura del punto de ajuste.

- Gire hacia la derecha para aumentar la temperatura del punto de ajuste en incrementos de un grado.
- Gire hacia la izquierda para reducir la temperatura del punto de ajuste en incrementos de un grado.

7.3.3 Selección de una zona

La selección de zona le permite cambiar la zona activa en un vehículo de recreo equipado con varias unidades de aire acondicionado en una configuración multizona.

1. En el menú principal, presione y suelte para desplazarse y seleccionar la zona deseada.
2. Presione para confirmar la selección y acceder al menú principal de esa zona.

7.3.4 Guardar un favorito



NOTA Configure todas las opciones del menú antes de continuar con esta función. Véase Selección de una opción de menú en la página 31.

1. Presione y suelte .
- ✓ Se asigna una letra (la primera letra que se asigna es la "A").
2. Para guardar otro favorito, gire el dial de selección a una letra entre "B" y "F" y, a continuación, presione .
- ✓ Primero, las letras aparecen en gris, y luego, una vez que se programan, aparecen en blanco.

7.3.5 Uso de un favorito

Para utilizar un favorito, debe guardarse uno en el menú. Véase Guardar un favorito en la página 31.

1. Presione y suelte .
2. Gire para desplazarse a la letra del favorito que desee.
3. Presione para confirmar la selección y volver a la pantalla de inicio.

7.3.6 Acceso al menú principal



NOTA Para ver los diagramas completos de los menús, consulte Árbol de navegación de modos en la página 27.

En la pantalla de inicio, presione y suelte .

7.3.7 Selección de una opción de menú

1. Vaya al menú principal. Véase Acceso al menú principal en la página 31.
2. Gire para desplazarse hasta la opción deseada.
3. Presione para confirmar la selección.
- ✓ El submenú de la opción muestra el ajuste actual.

7.3.8 Selección de la velocidad del ventilador

1. Seleccione en las opciones del menú principal. Véase Selección de una opción de menú en la página 31.
2. Gire hasta alcanzar la velocidad deseada del ventilador.

- 1 - Baja
- 2 - Alta
- 3 - Turbo
- Auto

3. Presione para confirmar la selección.
- ✓ Aparecerá de nuevo la pantalla de inicio con la velocidad actual del ventilador en la esquina superior derecha.

7.3.9 Configuración de un programa

1. Ajuste el reloj del termostato. Véase Selección de un ajuste en la página 32.
2. Seleccione en las opciones del menú principal. Véase Selección de una opción de menú en la página 31.
3. Para habilitar, deshabilitar o activar la programación, seleccione **MODE**.
4. Gire a **ON**, **OFF** o **AWAY**.
5. Presione .
6. Para establecer las opciones "normal", "sueño" o "fuera", gire a **AWAKE**, **SLEEP** o **AWAY**.
7. Presione .
8. Gire para ajustar las horas.
9. Presione .
10. Gire para ajustar los minutos.
11. Presione .
12. Gire para establecer la temperatura de referencia.
13. Presione .
14. Presione para volver al menú principal.
15. Presione para volver a la pantalla de inicio.

7.3.10 Encendido y apagado de las luces



NOTA Dejar encendida la luz de la unidad de techo cuando el vehículo de recreo está en movimiento en una vía pública es ilegal en algunas jurisdicciones y puede dar lugar a una multa de tráfico.

permite controlar la luz LED de la unidad de techo, si está instalada. permite controlar la luz de la caja de distribución de aire (ADB) o de la rejilla del aire de retorno (RAG) del interior del vehículo de recreo, si está instalada.



1. Seleccione o en las opciones del menú principal. Véase Selección de una opción de menú en la página 31.
2. Presione para confirmar la selección.
3. Gire para seleccionar **ON** u **OFF**.
 - Cuando la luz está apagada, el icono es gris.
 - Cuando la luz está encendida, el icono es azul.
4. Presione para confirmar la selección y volver a la pantalla de inicio.

7.3.11 Visualización de la temperatura de una zona

1. Seleccione en las opciones del menú principal. Véase Selección de una opción de menú en la página 31.
2. Presione .
3. Gire para ver la temperatura interior de cada zona.
4. Presione para volver a la pantalla de inicio.

7.3.12 Selección de un modo

1. Seleccione **MODE** en las opciones del menú principal. Véase Selección de una opción de menú en la página 31.

2. Gire  para ir a la opción que desee.
3. Presione .



8 Configuración del sistema

8.1 Inicialización del sistema





NOTA Realice esta tarea si hay dispositivos antiguos. No la realice si los dispositivos de control electrónicos instalados son nuevos.





Esta tarea debe realizarse después de la instalación de un dispositivo de control electrónico CCCL antiguo y antes de poner en funcionamiento el sistema. Detectará todas las zonas del sistema.

1. Confirme que el termostato está apagado.
2. Mantenga pulsados simultáneamente los botones  y  durante tres segundos. Aparecerá INIT en la pantalla.
3. Suelte los botones y, a continuación, presione  para salir de la inicialización del sistema.





8.2 Selección de un ajuste

1. Seleccione  en las opciones del menú principal. Véase Selección de una opción de menú en la página 31.
2. Gire  para ir a la opción que desee.
3. Presione  para confirmar la selección.

8.3 Cambio de la unidad de medida de la temperatura

1. Seleccione $\frac{C}{F}$ en las opciones de configuración. Véase Selección de un ajuste en la página 32.
2. Presione .
3. Gire  para establecer la unidad de temperatura en Celsius o Fahrenheit.
4. Presione .
5. Presione  para volver al menú principal.
6. Presione  para volver a la pantalla de inicio.









8.4 Selección de una unidad de tiempo

1. Seleccione $\frac{12}{24}$ en las opciones de configuración. Véase Selección de un ajuste en la página 32.
2. Presione .
3. Gire  para seleccionar la unidad de tiempo.
4. Presione .
5. Presione  para volver al menú principal.
6. Presione  para volver a la pantalla de inicio.

8.5 Configuración del reloj











NOTA Si la unidad de tiempo está establecida en 12H, se mostrará AM/PM a medida que avance por los ajustes de hora. Véase Selección de una unidad de tiempo en la página 32.

1. Seleccione  en las opciones de configuración. Véase Selección de un ajuste en la página 32.
2. Presione .
3. Gire  para ajustar las horas.
4. Presione .
5. Gire  para ajustar los minutos.
6. Presione .
7. Presione  para volver al menú principal.
8. Presione  para volver a la pantalla de inicio.







8.6 Ajustar la fecha









NOTA La fecha utiliza por defecto el formato MM/DD/AA. Pueden utilizarse otras configuraciones con el formato de calendario internacional DD/MM/AA.

1. Seleccione  en las opciones de configuración. Véase Selección de un ajuste en la página 32.
2. Presione .
3. Gire  a **MM** para ajustar el mes.
4. Presione .
5. Gire  a **DD** para ajustar el día.
6. Presione .
7. Gire  a **YY** para ajustar el año.
8. Presione  para volver al menú principal.
9. Presione  para volver a la pantalla de inicio.







8.7 Activación o desactivación del calefactor

1. Seleccione  en las opciones de configuración. Véase Selección de un ajuste en la página 32.
2. Presione .
3. Gire  para seleccionar el estado del calefactor.
4. Presione .
5. Presione  para volver al menú principal.
6. Presione  para volver a la pantalla de inicio.

8.8 Ajuste del diferencial de temperatura del calefactor





1. Seleccione  en las opciones de configuración. Véase Selección de un ajuste en la página 32.
2. Presione .
3. Gire  para seleccionar la medición del diferencial.
4. Presione .
5. Presione  para volver al menú principal.
6. Presione  para volver a la pantalla de inicio.

8.9 Selección de la prioridad de la fuente de calor





1. Seleccione  en las opciones de configuración. Véase Selección de un ajuste en la página 32.
2. Presione .
3. Gire  para seleccionar la fuente de calor prioritaria.
4. Presione .
5. Presione  para volver al menú principal.
6. Presione  para volver a la pantalla de inicio.

8.10 Activación o desactivación de la función AGS del sistema de climatización

 **NOTA** El arranque automático del generador (AGS) del sistema de climatización puede arrancar automáticamente el generador cuando el sistema de climatización necesita electricidad para funcionar.





1. Seleccione **AGS** en las opciones de configuración. Véase Selección de un ajuste en la página 32.
2. Presione .
3. Gire  para seleccionar el estado de la función AGS del sistema de climatización.
4. Presione .
5. Presione  para volver al menú principal.
6. Presione  para volver a la pantalla de inicio.

8.11 Restablecimiento del indicador del filtro

1. Seleccione  en las opciones de configuración. Véase Selección de un ajuste en la página 32.
2. Presione .
3. Presione .
4. Presione  para volver al menú principal.
5. Presione  para volver a la pantalla de inicio.





8.12 Ajuste de la configuración de zona

 **NOTA** Este ajuste es válido para unidades de aire acondicionado basadas en CAN RV-C. El ajuste de la configuración de zona asigna el sensor de temperatura de la pantalla a una zona.

1. Seleccione **ZONE** en las opciones de configuración. Véase Selección de un ajuste en la página 32.
2. Presione .
3. Gire  para seleccionar la zona.
4. Presione .
5. Presione  para volver al menú principal.
6. Presione  para volver a la pantalla de inicio.

8.13 Selección de un nivel de brillo

1. Seleccione  en las opciones de configuración. Véase Selección de un ajuste en la página 32.

2. Presione .
3. Gire  para seleccionar el nivel de brillo.
4. Presione .
5. Presione  para volver al menú principal.
6. Presione  para volver a la pantalla de inicio.

9 Códigos de error

Código de error	Definición	Descripción
E1	Hay una pérdida de comunicación entre el termostato y la placa del módulo.	<ul style="list-style-type: none"> Una vez que se muestre el error E1, no habrá ninguna función disponible excepto el botón de encendido. Una vez resuelto el error, el código E1 ya no se mostrará y el sistema reanudará el funcionamiento en el último modo del aire acondicionado.
E2	El sensor de temperatura remoto o el sensor de aire ambiente (integrado en el termostato) presenta un circuito abierto o está fuera de rango.	<ul style="list-style-type: none"> Los modos de refrigeración, ventilación y automático no funcionarán. Los modos de calefacción y turbo se pueden seleccionar manualmente. Presione a la vez MODE y  durante un segundo y suéltelos. En este caso, la pantalla mostrará HI para la anulación del calor o LO para la anulación del frío. En el modo de calefacción, el ventilador se puede desactivar seleccionando la opción de velocidad automática del ventilador. En el modo turbo, el ventilador no se desactivará.
E3	El sensor de temperatura remoto o el sensor de aire ambiente (integrado en el termostato) presenta un cortocircuito.	<ul style="list-style-type: none"> En este caso, la pantalla mostrará HI para la anulación del calor o LO para la anulación del frío. En el modo de calefacción, el ventilador se puede desactivar seleccionando la opción de velocidad automática del ventilador. En el modo turbo, el ventilador no se desactivará.
E4	El sensor de control de congelación presenta un circuito abierto o un cortocircuito, o está fuera de rango.	<ul style="list-style-type: none"> En el modo de calefacción, el ventilador se puede desactivar seleccionando la opción de velocidad automática del ventilador. En el modo turbo, el ventilador no se desactivará.
PF	Hay una pérdida de 120 V CA en el módulo de la placa de alimentación de la unidad del techo.	<ul style="list-style-type: none"> El error permanecerá en la pantalla para el modo afectado hasta que se restablezca la alimentación de 120 V CA. El modo de calefacción permanecerá disponible y los botones de la luz permanecerán activos.

10 Solución de problemas

Fallo	Posible causa	Propuesta de solución
El producto no funciona.	El disyuntor se ha activado.	Ajuste o restablezca el disyuntor.
	Se ha quemado un fusible.	Sustituya el fusible.
El producto no funciona (o funciona mal) y el RV está conectado al grupo electrógeno.	El RV no está recibiendo energía del grupo electrógeno.	<p>Verifique que el grupo electrógeno esté funcionando.</p> <p>Confirme que el grupo electrógeno esté produciendo energía.</p> <p>Compruebe que el fusible o el disyuntor estén abiertos. Asegúrese de que el fusible no esté quemado o de que el disyuntor esté encendido y no esté activado.</p>

Fallo	Posible causa	Propuesta de solución
		Contacte con el centro de asistencia local.
El producto no funciona (o funciona mal) y el RV está conectado a una fuente de alimentación por una línea terrestre.	El RV no está recibiendo energía de la fuente de alimentación.	Verifique que la línea terrestre esté enchufada a la fuente de alimentación. Verifique que el tamaño de la línea terrestre sea el adecuado para la carga de energía del producto. Contacte con el centro de asistencia local.
En la bobina del evaporador se forma escarcha visible por el orificio de entrada de aire cuando se retira el filtro.	El producto está produciendo una salida muy fría a una velocidad de aire muy baja.	Revise y limpie el filtro. Abra las aberturas de ventilación y elimine las obstrucciones.
	La temperatura exterior es relativamente baja.	Ajuste el termostato a una temperatura más alta. Haga funcionar el producto en cualquier posición del modo "solo ventilador" (Fan Only) hasta que no haya más escarcha en la bobina. Contacte con el centro de asistencia local.
El producto no mantiene la temperatura deseada.	El producto se ve afectado por la ganancia térmica del RV debido a las altas temperaturas en el exterior o a la humedad.	Estacione el RV en una zona sombreada. Utilice persianas, estores o cortinas. Si desea una solución más permanente para la alta ganancia térmica, los accesorios como los avances o toldos de ventana Dometic ayudan a reducir los efectos de la luz directa del sol. Mantenga las ventanas y las puertas cerradas o reduzca al mínimo su uso. Evite utilizar aparatos que generen calor dentro del RV. Utilice el producto en el modo de ventilador turbo/refrigeración. Encienda el producto antes de que suba la temperatura en el exterior.

Fallo	Posible causa	Propuesta de solución
Se forma condensación en los techos interiores, ventanas u otras superficies.	El aire contiene vapor de agua que está por debajo del punto de rocío de la superficie.	Mantenga las puertas y las ventanas cerradas cuando la unidad esté en funcionamiento para reducir la formación de condensación.
 NOTA Durante el funcionamiento normal, este producto está diseñado para eliminar cierta cantidad de humedad del aire, dependiendo del tamaño del espacio que se vaya a acondicionar. El fabricante de esta unidad no se hace responsable de los daños causados por la formación de condensación en los techos interiores, las ventanas u otras superficies.		

11 Mantenimiento



¡ADVERTENCIA! Peligro de descarga eléctrica, incendio o explosión

El incumplimiento de esta advertencia puede ocasionar la muerte o lesiones graves.

Desconectar siempre la unidad de la corriente antes de proceder a su limpieza y/o mantenimiento. El mantenimiento debe realizarse únicamente por personal de servicio cualificado.

Las instrucciones de mantenimiento y limpieza proporcionadas en esta sección deben realizarse en los intervalos indicados, o según sea necesario, dependiendo del uso del aparato. Un mantenimiento inadecuado del producto podría anular la garantía y ocasionar un funcionamiento peligroso. El mantenimiento preventivo no está cubierto por la garantía.

11.1 Limpieza de la pantalla del termostato



¡AVISO!

No pulverice agua directamente sobre la pantalla. No emplee disolventes en la limpieza.

Limpie la pantalla con un paño suave y seco, según sea necesario.

Si se utiliza un paño suave y húmedo para limpiar la superficie de la pantalla, los sensores pueden dejar de responder. Si esto sucede, deje que el agua se evapore lo suficiente para que los sensores recuperen su capacidad de respuesta.

12 Eliminación



Si es posible, deseche el material de embalaje en los contenedores de reciclaje adecuados. Consulte con un punto limpio o con un distribuidor especializado para obtener más información sobre cómo eliminar el producto de acuerdo con todas las normativas nacionales y locales vigentes.

13 Datos técnicos

Rango de temperatura de funcionamiento	-10 °C ... 65 °C
Rango de temperatura de almacenamiento	-40 °C ... 70 °C
Acción operativa	Tipo 1
Clase de software	A
Categoría de sobretensión	I
Tensión de impulso nominal	330 V
Nivel de contaminación	3 en espacios cerrados
Clase	III

13.1 Valores nominales eléctricos

Tabla 11: Placa secundaria AT

Borne	Descripción	Clasificación
P1:1	CMC	5 V, SELV, 1 mA
P1:2	GND	-
P1:3	Vin	12 V, SELV, 3 W
P1:4	Salida alta del ventilador	12 V, SELV, 100 mA
P1:5	Salida baja del ventilador	12 V, SELV, 100 mA
P1:6	Salida del compresor	12 V, SELV, 100 mA
P1:7	Salida de la bomba de calor	12 V, SELV, 100 mA
P1:8	Salida del calefactor	12 V, SELV, 100 mA
P1:9	GND	-

Tabla 12: Alimentación (alternativa) por Ethernet de la placa secundaria AT

Borne	Descripción	Clasificación
P5:2	GMC	5 V, SELV, 1 mA
P5:3	GND	-
P5:4	Vin (alternativa)	12 V, SELV, 3 W
P5:5	Interruptor de 12 V	12 V, SELV, 3 W

Tabla 13: Placa LCD (Tesla)

Borne	Descripción	Clasificación
P5:1	Vin	12 V, SELV, 3 W
P5:2	GND	-
P5:3	CAN_LN	12 V, SELV, 3 W
P5:4	CAN_P	12 V, SELV, 100 mA
P5:5	GND	12 V, SELV, 100 mA

Tabla 14: CA serie de LCD (Tesla) (alternativa)

Borne	Descripción	Clasificación
P1:1	GND	-
P1:2	CMC	5 V, SELV, 1 mA
P1:3	Vin	12 V, SELV, 3 W

Tabla 15: Módem de E/S de LCD (Tesla) (alternativa)

Borne	Descripción	Clasificación
P12:1	GND	-
P12:2	CMC	5 V, SELV, 1 mA
P12:3	VIN	12 V, SELV, 3 W

14 Aviso de la Comisión Federal de Comunicaciones (FCC)

Después de poner a prueba este equipo, se ha determinado que cumple los límites exigidos para un dispositivo digital de clase B, de acuerdo con el apartado 15 de las normas de la Comisión Federal de Comunicaciones (FCC). Estos límites se han diseñado para proporcionar protección razonable contra interferencias perjudiciales en una instalación residencial. Este equipo genera, usa y puede irradiar energía de radiofrecuencia, y si no se instala y usa de acuerdo con lo estipulado en las instrucciones, podría causar interferencias perjudiciales en las comunicaciones de radio. Sin embargo, no existe garantía de que no se produzcan interferencias en una instalación concreta. Si este equipo genera interferencias perjudiciales para la recepción de radio o televisión, que pueden percibirse al encender y apagar el equipo, se recomienda al usuario que trate de corregir la interferencia siguiendo una o varias de las siguientes instrucciones:

- Reorientar o mover la antena receptora.
- Aumentar la separación entre el equipo y el receptor.
- Conectar el equipo a una toma de salida con un circuito diferente de al que está conectado el receptor.
- Consultar al distribuidor o pedir ayuda a un técnico especialista en radio o televisión.

15 Aviso de Industry Canada

Este aparato cumple con los estándares RSS exentos de licencia de Industry Canada. Su uso está sujeto a las siguientes dos condiciones: (1) Este aparato no debe causar interferencias; y (2) este aparato debe admitir cualquier interferencia, incluidas las que puedan causar un funcionamiento incorrecto o inesperado del aparato.

16 Garantía

GARANTÍA LIMITADA DISPONIBLE EN DOMETIC.COM/EN-US/SUPPORT/WARRANTY.

SI TIENE ALGUNA PREGUNTA O DESEA OBTENER UNA COPIA GRATUITA DE LA GARANTÍA LIMITADA, PÓNGASE EN CONTACTO CON:

DOMETIC CORPORATION
CUSTOMER SUPPORT CENTER
5155 VERDANT DRIVE
ELKHART, INDIANA 46516
1-800-544-4881



dometic.com

YOUR LOCAL DEALER

dometic.com/dealer

YOUR LOCAL SUPPORT

dometic.com/contact

YOUR LOCAL SALES OFFICE

dometic.com/sales-offices